

S.M.S.L

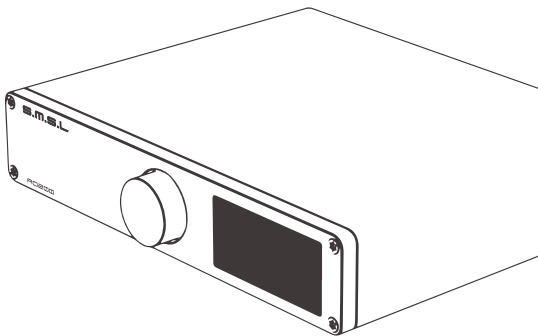

A0200

使用说明书



安全注意事项

- 请将本音响系统安装在通风良好、阴凉、干燥、干净的位置，远离直射阳光热源、振动、灰尘、潮湿或寒冷。
- 只能使用本机指定的电压。使用高于指定数值的电压很危险，而且可能导致火灾，损坏本机或造成人身伤害。对于使用高于指定电压造成的任何损害，我司将不负任何责任。
- 不要试图自行改造或修理本机。如果需要任何服务，请与销售或者我司客服人员联系。不管有任何理由，都没有打开机壳的必要。
- 如果打算长时间不使用本机（比如度假时），请从墙壁交流电源插座上断开电源线的连接。

重要提示：

本说明书所提到的产品规格和资讯仅供参考。如有内容更新，恕不另行通知。

保修条款

一、服务期限

佛山双木三林科技有限公司承诺产品的良好品质，产品自售出之后7天内正常使用情况下出现故障，客户可以选择退货或者保修（不影响二次销售才可退货）。正常使用一年内出现故障可以免费保修。

二、购买日期以销售商开出的购机发票或收据日期为准，网购可以交易截图为准。

三、有以下情况都不能享受“三包”服务

1. 一切人为因素损坏，包括非正常工作环境下使用或不按照说明书使用。
2. 用户私自拆机、改装、维修。
3. 使用非指定或许可的配件造成损坏的。
4. 机身的QC或保修贴损毁。
5. 不能出示有效购机凭证。
6. 不属于本公司产品。

四、保修方式为送修

此条款只适于中国大陆，其它地区请参考当地销售代理商的规定和国家法规。

产品特点

- 内置2片德国英飞凌新型碳化硅数字功率放大器芯片, 更高音质的同时, 效率高达92%, 进一步降低能耗;
- 使用了日本NJRC公司电子音量控制芯片NJW1194, 精准的音量控制和超低的失真度;
- 平衡设计, 从平衡输入到喇叭输出均为平衡, 大大降低信号传输时造成的失真;
- 内置SMSL SDB专利音效和高/低音调节功能, 轻松匹配各种喇叭和音乐;
- 具备超低音信号前级输出, 方便连接有源低音炮组成2.1系统。
- 蓝牙5.0接收, 更远的传输距离, 音质更好!
- 全铝合金CNC加工工艺, 采用阳极氧化技术, 做工精细, 触感一流;
- 彩色液晶显示屏和人性化操作系统简单易懂, 配备全功能遥控功能;
- 具备满足欧盟最新ErP2标准的低功耗待机功能;
- 大量采用发烧级音频元件以提升主观听感;
- 高品质镀金输入、输出端子;
- 完善的过热, 过流等保护电路;
- 内置高品质大功率音频专用开关电源。

技术参数

输入接口	XLR , RCA , BT
THD+N	0.003%
信噪比	110dB
通道分离度	98dB
输入灵敏度/输入阻抗.....	280mV/47k Ω
输出功率	150Wx2(2 Ω) / 90Wx2(4 Ω) / 50Wx2(8 Ω)
消耗功率	40W(正常音量)
待机功率	0.5W
体积.....	210X40X170mm(WxHxD)
重量.....	1.3kg
重量(带包装).....	1.8kg

规格时有变更, 恕不另行通知。

关于遥控器

- 如果遥控器距离本机很近时操作仍无效，请用新电池更换。
- 如果要长时间不使用遥控器，请取出遥控器的电池。
- 按照电池处置的地方性法规处置废旧电池。

遥控器的使用

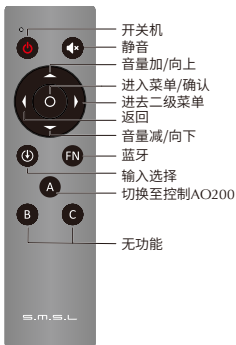

注意

1. 遥控器请使用2节7号(AAA)电池
2. 第一次操作AO200时, 先按A键

部件介绍

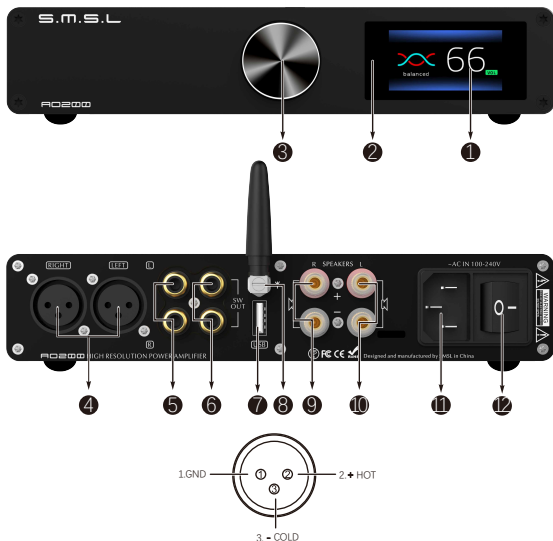

- | | | |
|--------------|---------|---------|
| 1 显示屏 | 2 红外接收窗 | 3 功能旋钮 |
| 4 平衡输入 (XLR) | 5 非平衡输入 | 6 超低音输出 |
| 7 USB输入 | 8 蓝牙天线 | 9 右声道输出 |
| 10 左声道输出 | 11 电源输入 | 12 电源开关 |

注:

连接喇叭时请注意极性, 必须按产品标注的极性, 以免影响音质。

操作说明

1. 主界面

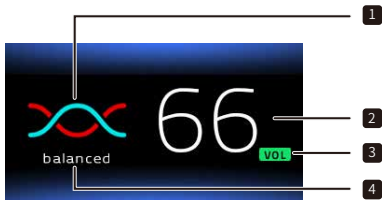

- 1、输入源图标
- 2、音量显示
- 3、静音时为红色
- 4、输入源名字

功能介绍

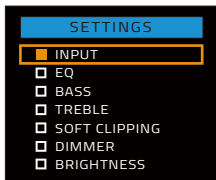

有6页的设置, 屏幕如下图所示

1. INPUT (输入选择)
2. EQ (音效模式)
3. BASS (低音调整)
4. TREBLE (高音调整)
5. SOFT CLIPPING(软限幅)
6. DIMMER (自动熄屏)
7. BRIGHTNESS (亮度)

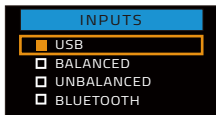

输入菜单

1. USB
2. BALANCED (平衡输入)
3. UNBALANCED (非平衡输入)
4. BLUETOOTH (蓝牙输入)

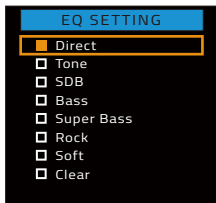

EQ菜单

1. Direct (直通)
2. Tone (自定义)
3. SDB (SMSL专利音效)
4. Bass (低音加强音效)
5. Super Bass (低音超强音效)
6. Rock (摇滚乐音效)
7. Soft (柔和音效)
8. Clear (清晰音效)

功能介绍

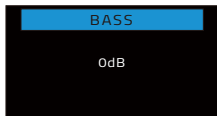

低音调节范围:-10dB ~ +10dB

当EQ处于直通或其他EQ模式时, 调节低音, EQ模式会自动切换到Tone的状态



高音调节范围:-10dB ~ +10dB

当EQ处于直通或其他EQ模式时, 调节高音, EQ模式会自动切换到Tone的状态



软限幅

1. ON
2. OFF

打开这个功能,可以让功放在输出超过AO200最大功率的时候避免失真。

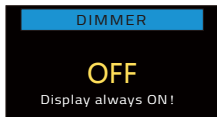

自动熄屏:5秒 ~ 60秒

范围5秒 - 60秒, 设置后, 屏会在这个时间内自动熄灭, 遥控或者旋钮任意操作屏幕会重新点亮。



亮度调节范围:LEVEL 1~6

功能介绍

■ 蓝牙操作说明

- **连接:** 将输入源切换至蓝牙, 打开手机蓝牙功能, 搜索“**SMSL BT5.0C**”, 搜索到后点击配对连接, 当手机显示“已连接”则已连接成功。
- **重连:** 在使用蓝牙过程中, 如果失去连接, 例如: 外出, 然后回来, 有些手机不会自动重新连接, 在这个时候, **短按遥控器的蓝牙按键(FN)**就可以重新连接。
- **连接新设备: 长按遥控器的蓝牙按键(FN)**。在清除配对后, 部分手机可能会出现无法再搜索到“SMSL BT5.0C”, 此时需要将手机保存的蓝牙设备“SMSL BT5.0C”删除掉, 然后再搜索配对。

■ 恢复出厂设置

- 机器在未通电状态下, 按住开机键再通电, 直到显示屏显示文字之后, 松开按键。

AO200包装清单

- 1 × S.M.S.L AO200
- 1 × AC电源线
- 1 × 蓝牙天线
- 1 × 遥控器
- 1 × 说明书
- 1 × 保修卡

S.M.S.L



A0200

USER MANUAL

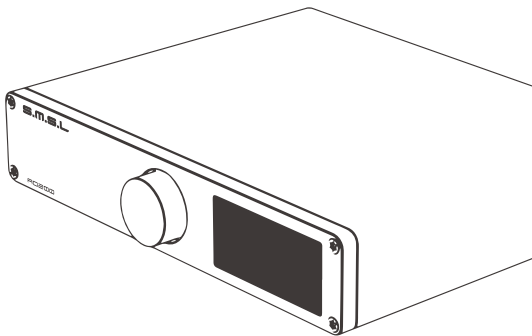

The contents of this manual may be changed with the edition, and are subject to change without notice.

Ver 1.0

Safety Notes

- Install this unit in a well ventilated, cool, dry, clean place-away from direct sunlight, heat sources, vibration, dust, moisture, or cold..
- Use the voltage specified on this unit Only. Using this unit with a higher voltage than specified is dangerous and may cause fire , damage to this unit, or personal injury. Our company will not be held responsible for any damage resulting from the use of this unit with a voltage other than that specified.
- Do not attempt to modify or fix this unit by yourself. Contact a person or customer service when any service is needed. The cabinet should never be opened for any reason.
- When not planning to use this unit for long periods of time (i.e. when going on vacation), disconnect the power cable from the AC wall outlet.

Important note:

The product specifications and information mentioned in this manual are for reference only. The content of this manual is subject to change without notice.

Warranty Terms

1.The Term of Service

Foshan Shuangmusanlin Technology Co., Ltd promises to offer good-quality products. If the product is broken in 7 days after purchasing when you use it normally, you can choose to send it back for return, replacement or repairing (only the product does not affect the second sales can be returned). Repairing for free in one year if you use it normally.

2.Date of purchase is in accordance with the date on invoice or receipt used by seller, and if you buy it on line, you can show the screenshot of trade.

3.If an inappropriate usage causes the unit damaged, the warranty will be void. As below.

- All damages by inappropriate use, including using it under non-normal working environment or without following the instructions.
- Dismantling, refitting, repairing by user in private.
- Causing damage by using some fittings instead of the designative or accredited ones.
- Cannot provide credible proof of purchase.

4.Sending it back to our company for repairing.

5.Contact your S.M.S.L Audio reseller for a return or replacement.

Features

- 2xGerman Infineon's new technology class D power amplifier chip, higher quality, efficiency up to 92%, further reducing power consumption;
- Using NJRC's electronic volume control chip NJW1194 from Japan, precise volume control and low distortion;
- The balanced design, from input to speaker output, greatly reducing distortion caused by signal transmission;
- Built-in SMSL SDB patented sound and treble/bass adjustment for easy matching of a variety of speakers and music;
- Subwoofer pre out for 2.1 system application.
- New Bluetooth 5.0 reception, better sound quality, longer transmission distance!
- All aluminum alloy CNC precision processing shell, anodizing technology and chamfering process, exquisite workmanship and delicate touch;
- Color LCD display and user-friendly operating system are simple and easy to understand, equipped with full-featured remote control function;
- Low power standby function to meet the latest European ErP2 standard;
- A large number of professional Hi-Fi audio components are used to enhance the sound experience;
- High quality gold-plated input and output terminals;
- Perfect protection circuit for overheating, overcurrent, etc.
- Built-in high quality power supply, specially designed for audio!

Specifications

Inputs	XLR , RCA , BT
THD+N	0.003%
SNR	110dB
Channel separation	98dB
Input Sensitivity / Input Impedance.....	280mV/47k Ω
Output Power	150Wx2(2 Ω) / 90Wx2(4 Ω) / 50Wx2(8 Ω)
Power Consumption	40W(Normal Volume)
Standby power	0.5W
Size	210X40X170mm(WxHxD)
Weight	1.3kg
Weight (In shipping carton).....	1.8kg

Specifications are subject to change without notice.

User interface

1. Main

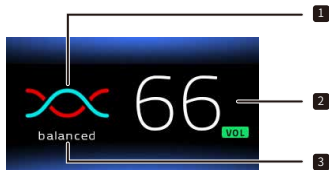

- 1、Input source icon
- 2、Volume Level
- 3、Red when muted
4. Input source name

Remote control

- Install 2 x AAA batteries as instructions.
- When using the remote control, point it toward the remote control signal receiver on the main unit from a distance of 5 m (16 ft) or less. Do not place obstructions between the main unit and the remote control.
- The remote control might not work if the remote control signal receiver on the unit is exposed to direct sunlight or bright light. If this occurs, try moving the unit. Beware that use of this remote control could cause the unintentional operation of other devices that can be controlled by infra.

Operating the remote control

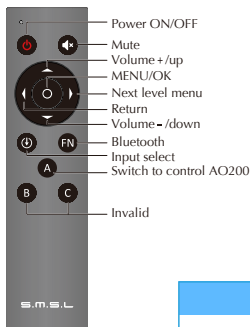

Note

1. This remote controller use 2 x R03/AAA batteries.
2. When you first operate AO200, press the A key first.

Display Interface and Instructions

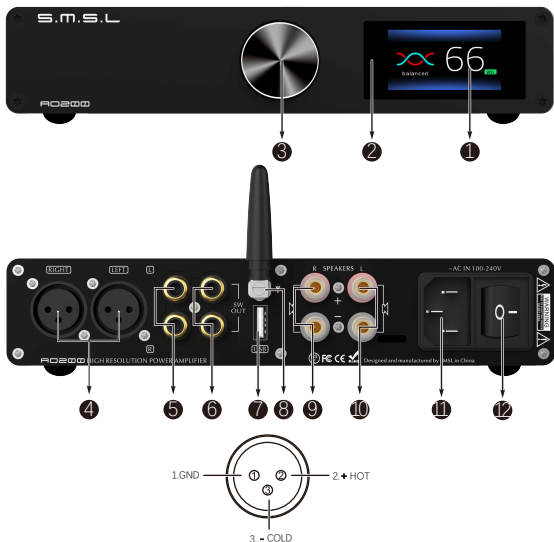

- | | | |
|-------------------------------|----------------------------|-------------------------------|
| 1 Display | 2 Remote window | 3 Knob |
| 4 XLR | 5 RCA | 6 SW out |
| 7 USB input | 8 Bluetooth antenna | 9 Right channel output |
| 10 Left channel output | 11 Power input | 12 Power switch |

Note:

Please pay attention to the polarity when connecting the speakers, it must follow the mark on the unit, to avoid any effect to the sound quality.

Display Interface and Instructions

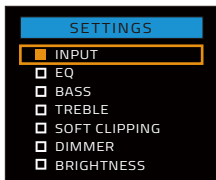

There are 6 pages of settings in this menu.

1. INPUT
2. EQ
3. BASS
4. TREBLE
5. SOFT CLIPPING
6. DIMMER
7. BRIGHTNESS

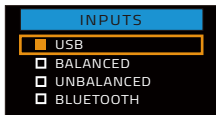

INPUTS

1. USB
2. BALANCED
3. UNBALANCED
4. BLUETOOTH

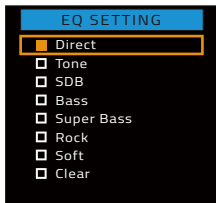

EQ Setting

1. Direct
2. Tone
3. SDB
4. Bass
5. Super Bass
6. Rock
7. Soft
8. Clear

Display Interface and Instructions

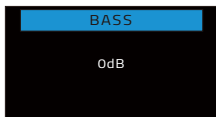

Bass adjustment range: -10dB ~ +10dB

When the EQ mode is Direct or other EQ mode, changing the Bass will change the EQ to Tone mode.



Treble adjustment range: -10dB ~ +10dB

When the EQ mode is Direct or other EQ mode, changing the Treble will change the EQ to Tone mode.

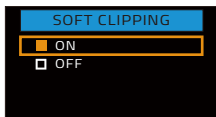

SOFT CLIPPING

1. ON
2. OFF

Turning on this function allows the amplifier to avoid distortion when the output exceeds the maximum power of the AO200.

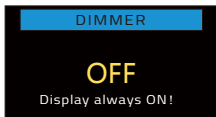

DIMMER: 5second ~ 60 second

The range is 5 seconds-60 seconds. After setting, the screen will automatically go off within this time, and the screen will re-light up if you operate the remote control or the knob at any time.



Brightness Level: 1 ~ 6

Display Interface and Instructions

Bluetooth operating instructions

Connection:

- Step 1: Switch the input source in the SETTING MENU or press the Bluetooth button of the remote;
- Step 2: Turn on the Bluetooth function of the mobile phone, search for "SMSL BT5.0C", and tap to pairing. When the mobile phone displays "connected", it has been successfully connected.

Re-connection:

When you had lost the connection with the AO200, for example, going out, and back home, some phones will not re-connect the AO200 if the AO200 has not been re-boot, so you can **press the Bluetooth button (FN)** on the remote to Re-connect.

Clear pairing: Long press the "Bluetooth" button(FN) on the remote control. After clearing the pairing, some phones may no longer be able to search for "SMSL BT5.0C". In this case, you need to delete the Bluetooth device "SMSL BT5.0C" which saved in the phone, and then search and pairing again.

Factory Reset

- Connect the power cord when pressing the power button, until the screen shows the logo. Then stop pressing and restart the unit.

Package list

- 1 × S.M.S.L AO200
- 1 × AC cable
- 1 × Bluetooth antenna
- 1 × Remote control
- 1 × User manual
- 1 × Warranty card

S.M.S.L



A0200

取扱説明書

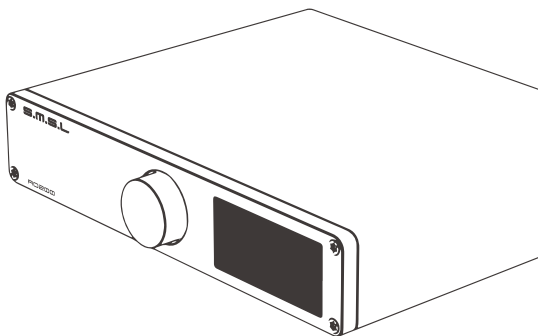

安全指示

- 商品は、風通しがよく、涼しく、乾燥した清潔な場所で、直射日光や熱源から離れた場所に設置してください。直射日光、熱源、振動、ほこり、湿気、寒さを避けてください。
- 本機に指定されている電圧のみを使用してください。規定以上の電圧を使用することは危険であり、火災や本機の破損の原因となります。規定以上の電圧を使用したことによる損害については、一切の責任を負いたしません。
- ご自分で本機を改造したり修理したりしないでください。サービスが必要な場合は、セラーまたは当社のカスタマーサービスにご連絡ください。
- 長期間ご使用にならない場合（休暇中など）は、電源コードをコンセントから抜いてください。

保証条件

一、サービス期間

S.M.S.L社は、製品の品質の良さを追求しています。通常の使用状態で販売日から7日以内に製品が故障した場合、お客様は返品または保証期間内の無料修理を選択することができます（二次販売に影響しない場合に限り返品可能）。正常な使用状態で1年以内に故障した場合は、無料修理対応いたします。

二、購入日は販売者が発行した購入請求書または領収書の日付が対象となり、オンライン購入の場合は取引画面のスクリーンショットが対象となります。

三、以下の場合は、「返品・交換・修理」三つのサービスの対象外となります。

1. 通常の作業環境以外での使用や、指示に従わない場合など、人為的な要因で生じた損害。
2. ユーザーが個人的に本機を解体、改造、修理した場合。
3. 指定外の付属品やライセンスされた付属品の使用によって生じた損害。
4. 本体に貼られているQCシールや保証書シールが破損した場合。
5. 有効な購入証明書の提示がない場合。
6. 当社の製品に属さないもの。

四、保証方法は配送による

その他の地域については、お客様の販売代理店の規定および各国の規定をご参照ください。

製品の特徴

- 92%に達つ高効率化と高音質化を実現したインフィニオン社製炭化ケイ素デジタルパワーアンプチップを2個搭載し、さらなるエネルギー消費量を削減します。
- NJRC社製電子ボリュームコントロールチップNJW1194を採用し、正確なボリュームコントロールと超低歪率を実現しました。
- 優れたバランス設計。バランス入力からスピーカー出力までをバランスさせることで、信号伝送に伴う歪みを大幅に低減します。
- 特許取得済みのSMSL SDBサウンドと「ハイ/ロー」の調整機能を内蔵し、幅広いスピーカーや音楽に簡単にマッチします。
- サブウーファースのプリアンプ出力を備えているので、パワードサブウーファースを接続して2.1システムを構成することも簡単です。
- Bluetooth 5.0受信、より長い伝送距離、より良い音質!
- アルミ合金CNC処理シェル。陽極酸化技術を使用し、繊細な細工と一流の手触りを実現します。
- カラー液晶ディスプレイ、わかりやすいユーザーフレンドリーな操作系と充実した機能のリモコンを搭載します。
- 最新のEU ErP2規格に準拠した低消費電力のスタンバイ機能を搭載します。
- 主観的なリスニング体験を高めるために、大量のHIFIオーディオコンポーネントを使用しました。
- 高品質の金メッキを施した入力/出力端子を採用しています。
- 過熱、過電流などの保護回路を完備しています。
- オーディオ用の高音質?高出力のスイッチング電源を内蔵します。

技術仕様

入力インターフェース	XLR , RCA , BT
THD+N	0.003%
SNR	110dB
チャンネル分離	98dB
入力感度／入力インピーダンス.....	280mV/47k Ω
出力電力	150Wx2(2 Ω) / 90Wx2(4 Ω) / 50Wx2(8 Ω)
消費電力	40W(通常の音量)
スタンバイ電力	0.5W
サイズ.....	210X40X170mm(WxHxD)
重量.....	1.3kg
重量(梱包含む).....	1.8kg

操作方法

1. メインインターフェース



リモコンについて

- 本機に非常に近づいてもリモコンの操作が効かない場合は、新しい電池に交換してください。
- リモコンを長期間使用しない場合は、リモコンから電池を取り外してください。
- 使用済みの電池を廃棄する際は、地域の電池廃棄に関する規制に従ってください。

遥控器的使用



ご注意

1. リモコンにはNo. 7 (AAA) 電池2本をご使用ください。
2. 初めてAO200を操作するときは、まずAボタンを押してください。

部品について

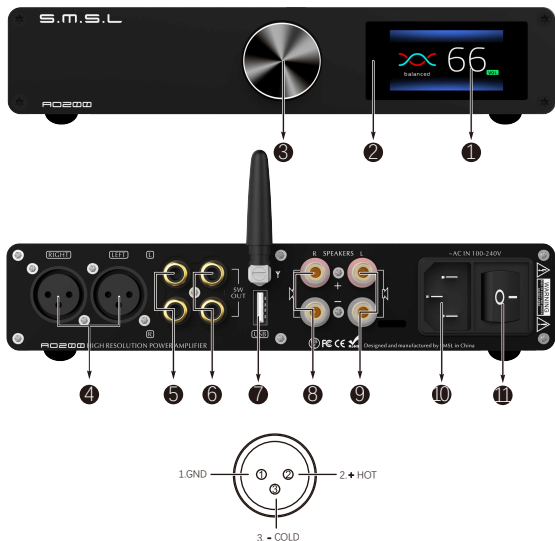

- | | | |
|-------------|----------------|-------------|
| 1 表示画面 | 2 IRレシーバーウィンドウ | 3 ファンクションノブ |
| 4 XLRバランス入力 | 5 アンバランス入力 | 6 サブウーファー出力 |
| 7 USB入力 | 8 右チャンネル出力 | 9 左チャンネル出力 |
| 10 電源入力 | 11 電源スイッチ | |

ご注意:

スピーカーを接続する際には、音質に影響を与えないよう、製品に記載されている極性に注意してください。

機能について



設定項目は6ページあり、画面は以下の通りです。

- 1.INPUT (入力の選択)
- 2.EQ (サウンドモード)
- 3.BASS (低音調整)
- 4.TREBLE (高音域の調整)
- 5.SOFT CLIPPING (ソフトクリッピング)
- 6.DIMMER (自動スクリーンオフ)
- 7.BRIGHTNESS (輝度)

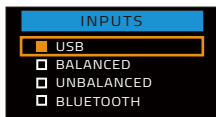

入力メニュー

1. USB
2. BALANCED (バランス入力)
3. UNBALANCED (アンバランス入力)
4. BLUETOOTH (ブルートゥース入力)

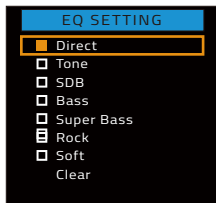

EQモードメニュー

1. Direct (ダイレクト)
2. Tone (音色カスタム)
3. SDB (SMSLサウンド)
4. Bass (低音を強調したサウンド)
5. Super Bass (スーパーベース)
6. Rock (ロックサウンド)
7. Soft (ソフトなサウンド)
8. Clear (クリアなサウンド)

機能について

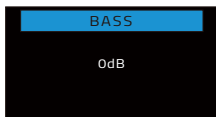

低音の調整範囲:-10dB ~ +10dB

EQがストレート・スルーまたは他のEQモードの時、低音を調整すると、EQモードが自動的にTone(音色カスタム)に切り替えます。



高音の調整範囲:-10dB ~ +10dB

EQがストレート・スルーまたは他のEQモードの時、高音を調整すると、EQモードが自動的にTone(音色カスタム)に切り替えます。

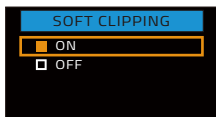

ソフトリミット

1. ON
2. OFF

この機能をオンにすると、アンプが出力がAO200の最大出力を超える時に歪みを避けます。

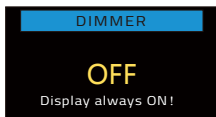

オートスクリーンオフ:5秒~60秒

5秒~60秒の範囲で、設定後、この時間内に自動的に画面が消えるので、リモコンやノブを任意に操作すると、画面が再び点灯します。



輝度調整範囲:LEVEL 1~6

機能について

■ Bluetooth操作について

- **接続:**入力ソースをBluetoothに切り替え、スマホのBluetooth機能をオンにして「SMSL BT5.0C」を検索します。スマホに「Connected」と表示されれば、接続は成功です。
- **再接続:**旅行から帰ってきたときなど、自動的に再接続されない機種もあります。この場合、**リモコンのBluetoothボタン(FN)**を短く押すと、スマホが再接続されます。
- **新しいデバイスを接続するには:** **リモコンのBluetoothボタン(FN)を長押しします。** ペ어링を解除すると、一部の機種では「SMSL BT5.0C」は検索できなくなりますので、お使いのスマホからBluetooth機器「SMSL

■ 工場出荷時の設定に戻す

- 電源が入っていないときは、電源ボタンを押したまま、ディスプレイに文字が表示されるまで電源を入れてからボタンを離してください。

AO200 パッケージリスト

- 1×S.M.S.L AO200
- 1×AC電源コード
- 1×Bluetoothアンテナ
- 1×リモコン
- 1×マニュアル
- 1×保証書