

↗ DOMETIC

# WINDOWS, DOORS & LIGHTS FANTASTIC VENT



## FanTastic Vent

- EN Roof light with fan**  
Installation and Operating Manual . . . . . 13
- DE Dachfenster mit Lüfter**  
Montage- und Bedienungsanleitung . . . . . 27
- FR Dôme de toit avec ventilateur**  
Instructions de montage  
et de service . . . . . 41
- ES Claraboya con ventilador**  
Instrucciones de montaje y de uso . . . . . 55
- PT Claraboia com ventilador**  
Instruções de montagem e manual de  
instruções . . . . . 69
- IT Oblò da tetto con ventola**  
Istruzioni di montaggio e d'uso . . . . . 83
- NL Dakvenster met ventilator**  
Montagehandleiding en  
gebruiksaanwijzing . . . . . 97
- DA Tagvindue med ventilator**  
Monterings- og betjeningsvejledning . . . 111
- SV Takfönster med fläkt**  
Monterings- och bruksanvisning . . . . . 125
- NO Takvindu med vifte**  
Monterings- og bruksanvisning . . . . . 139
- FI Tuulettimella varustettu kattoluukku**  
Asennus- ja käyttöohje . . . . . 153
- RU Крышный люк с вентилятором**  
Инструкция по монтажу и эксплуатации 167
- PL Okno dachowe z wentylatorem**  
Instrukcja montażu i obsługi . . . . . 181
- SK Strešné okno s ventilátorom**  
Návod na montáž a uvedenie  
do prevádzky . . . . . 195
- CS Střešní okno s ventilátorem**  
Návod k montáži a obsluze . . . . . 209
- HU Tetőablak ventilátorral**  
Szerelési és használati útmutató . . . . . 223



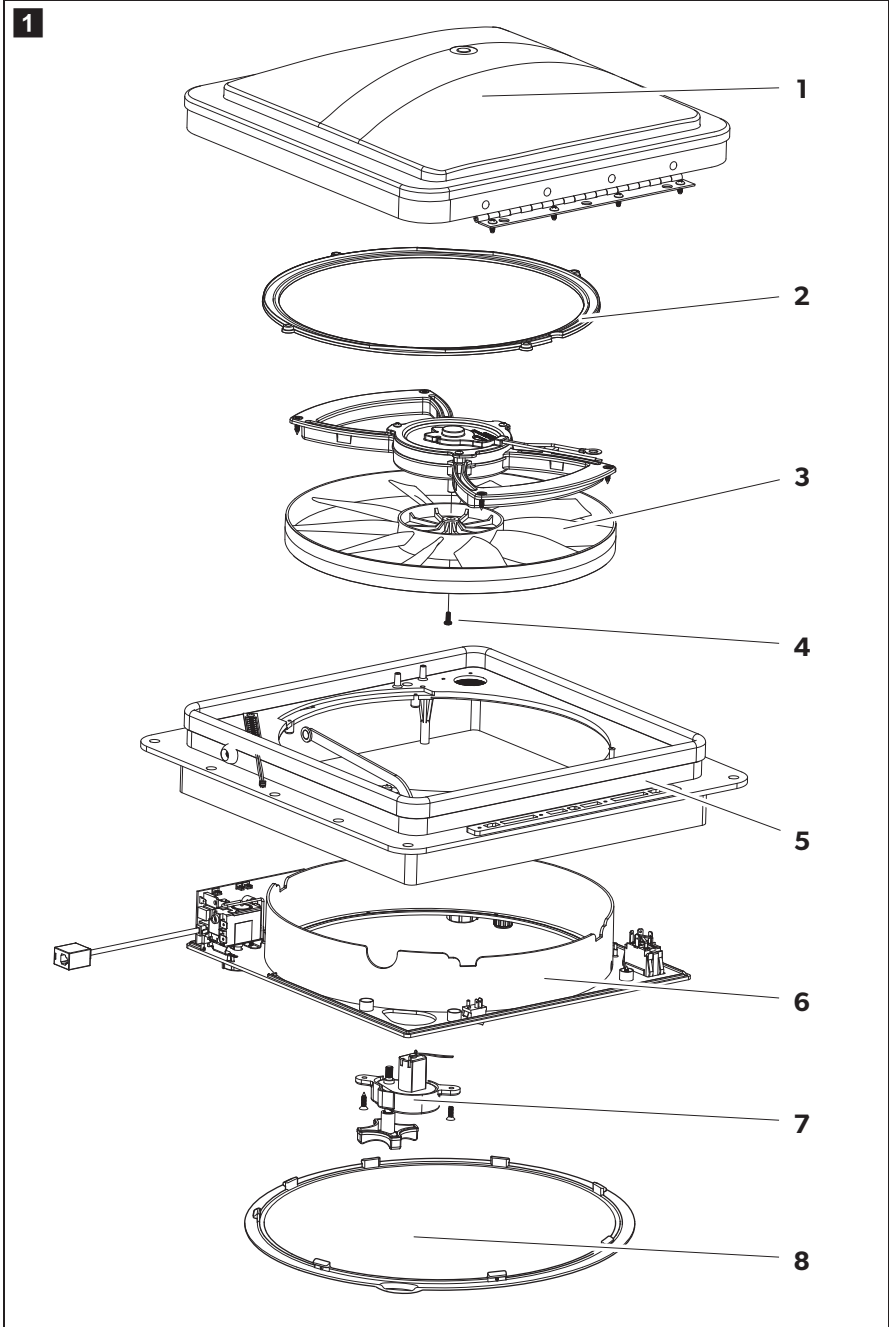

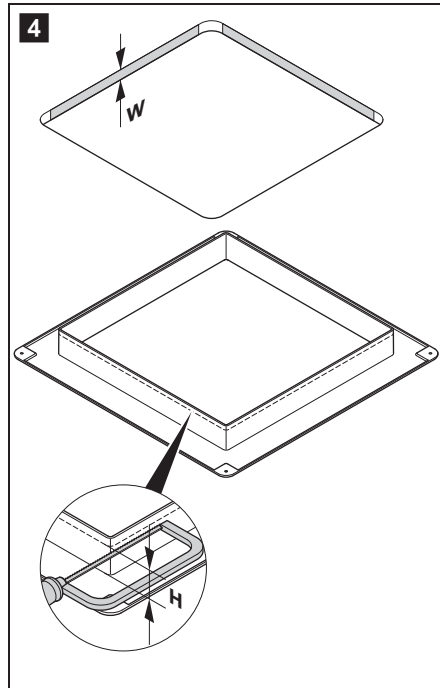
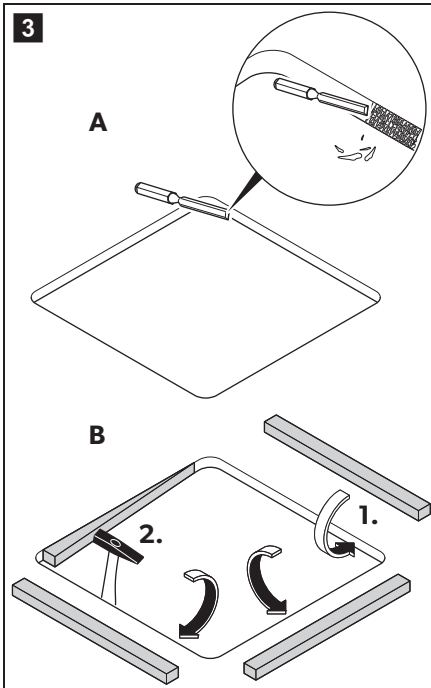
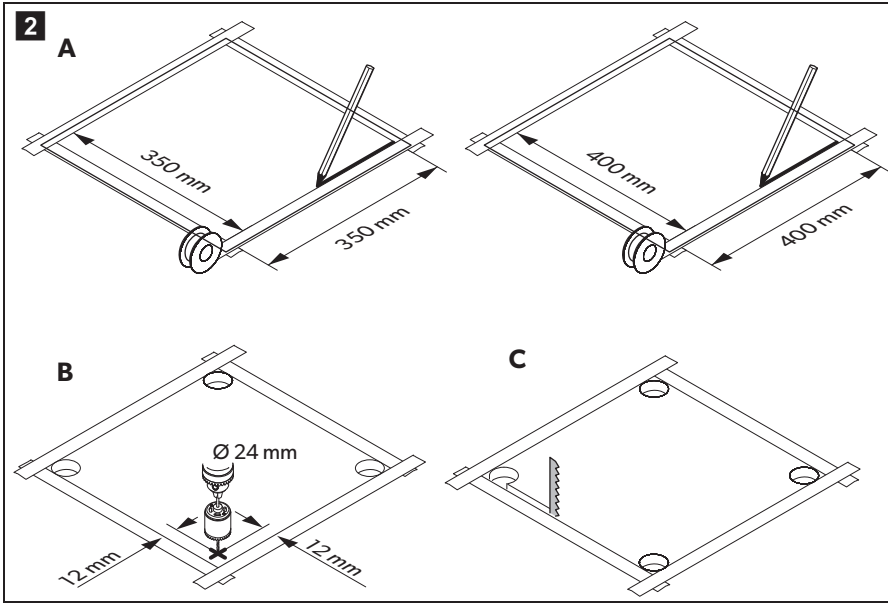

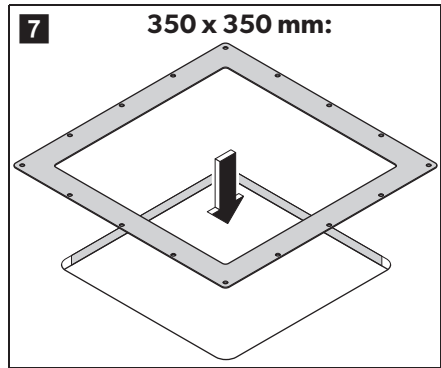
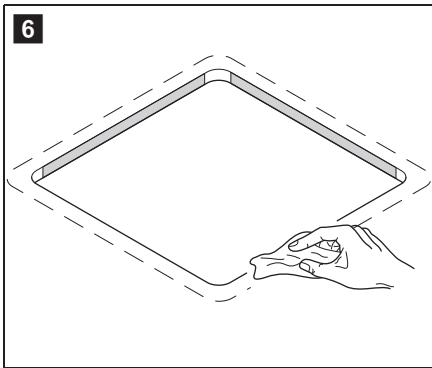
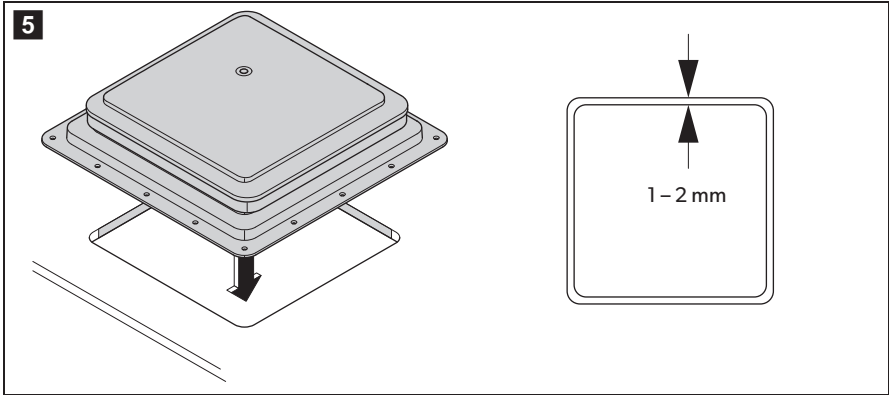

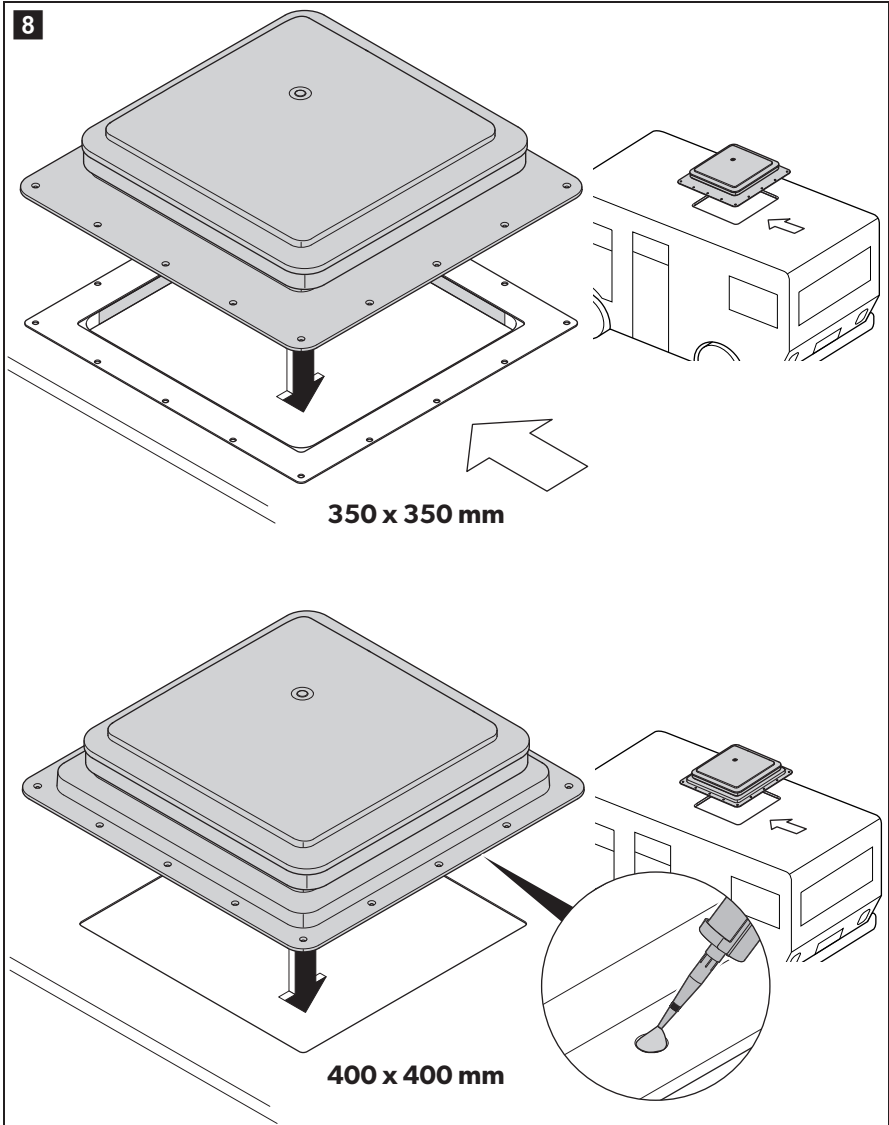

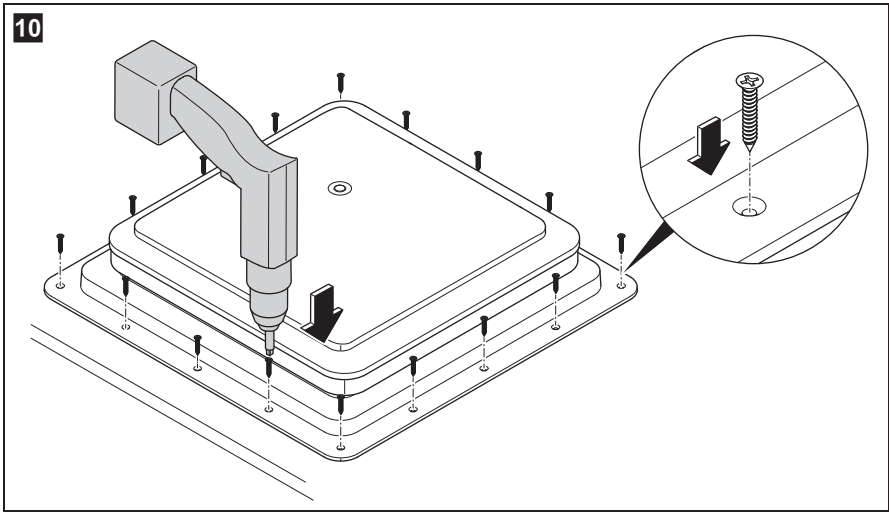
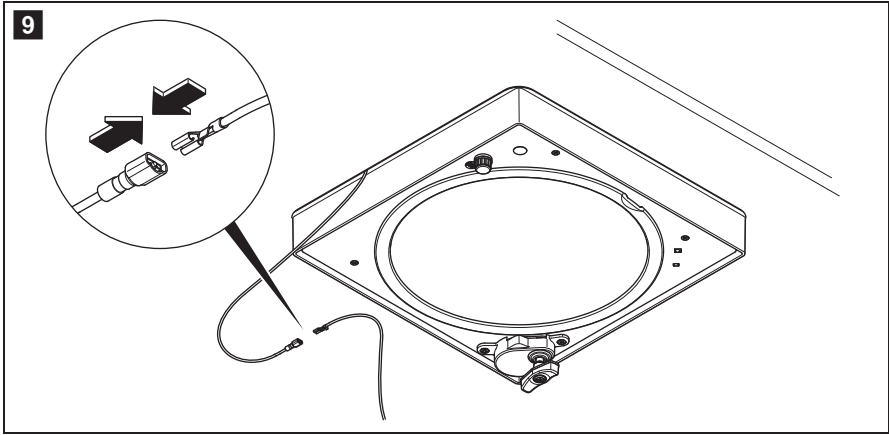

11

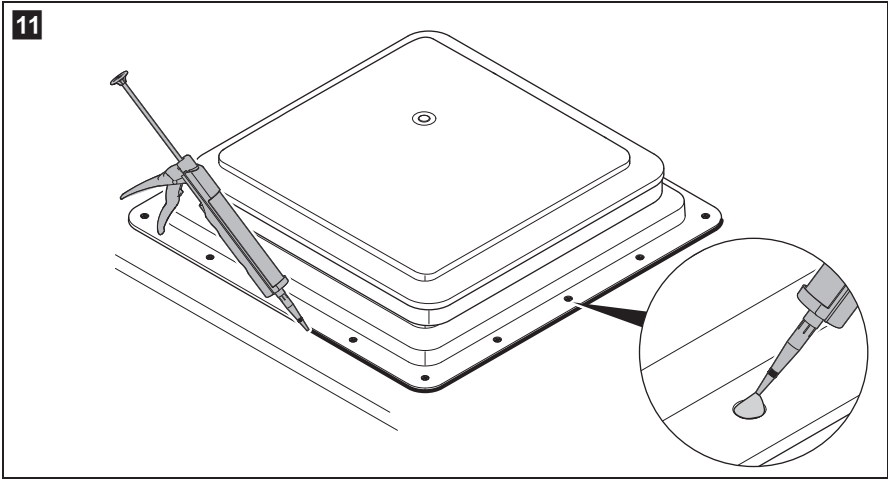

12

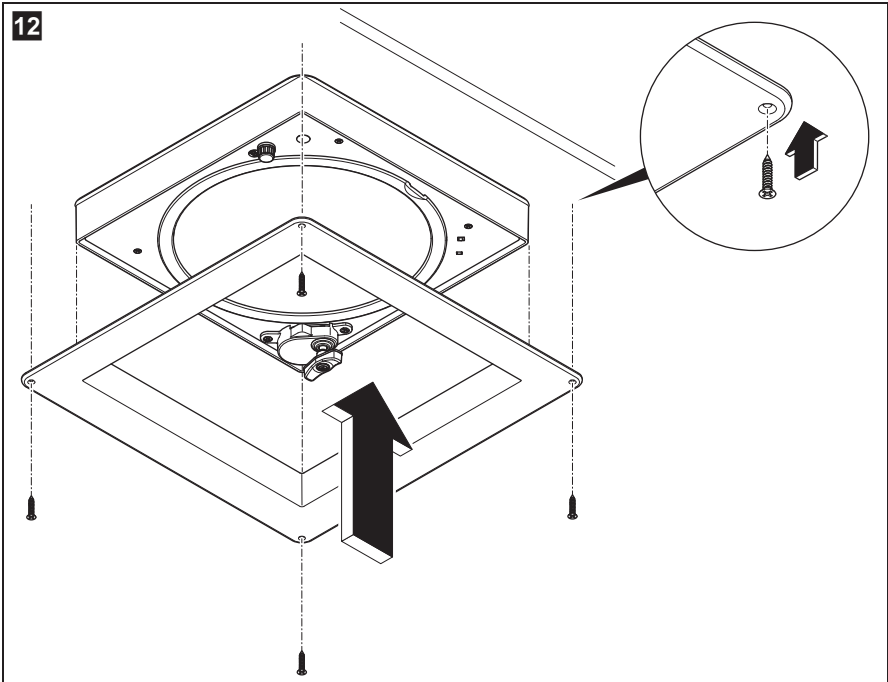



13

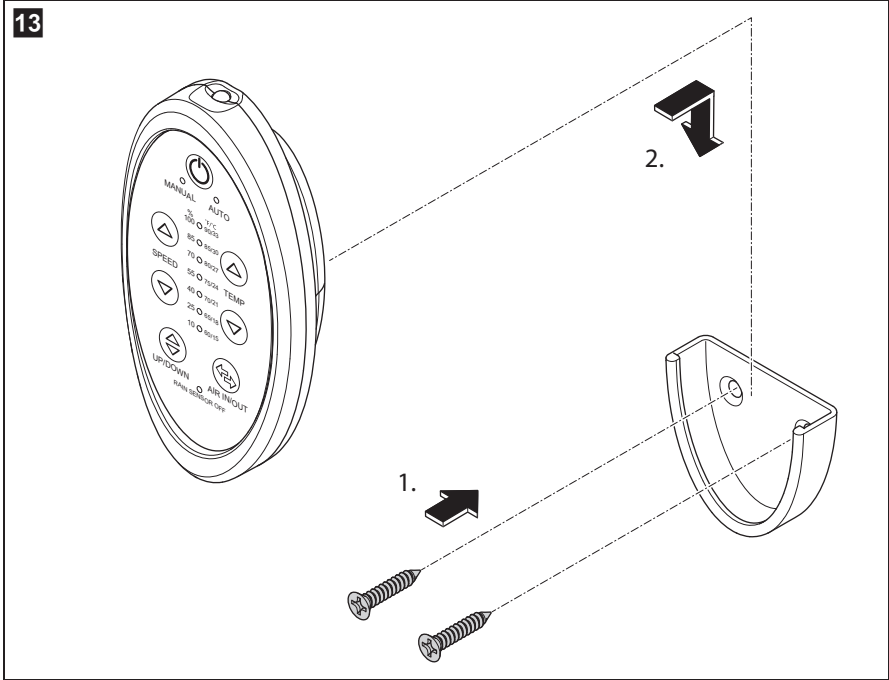

14

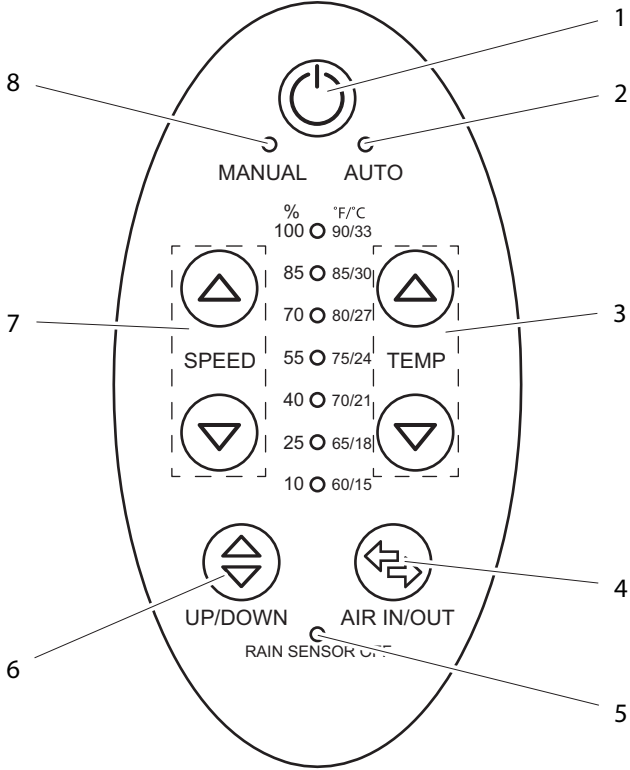

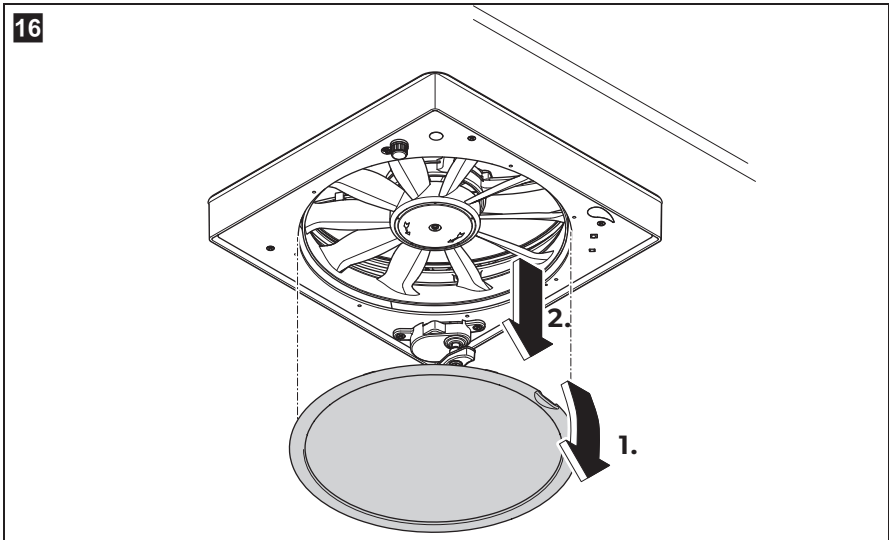
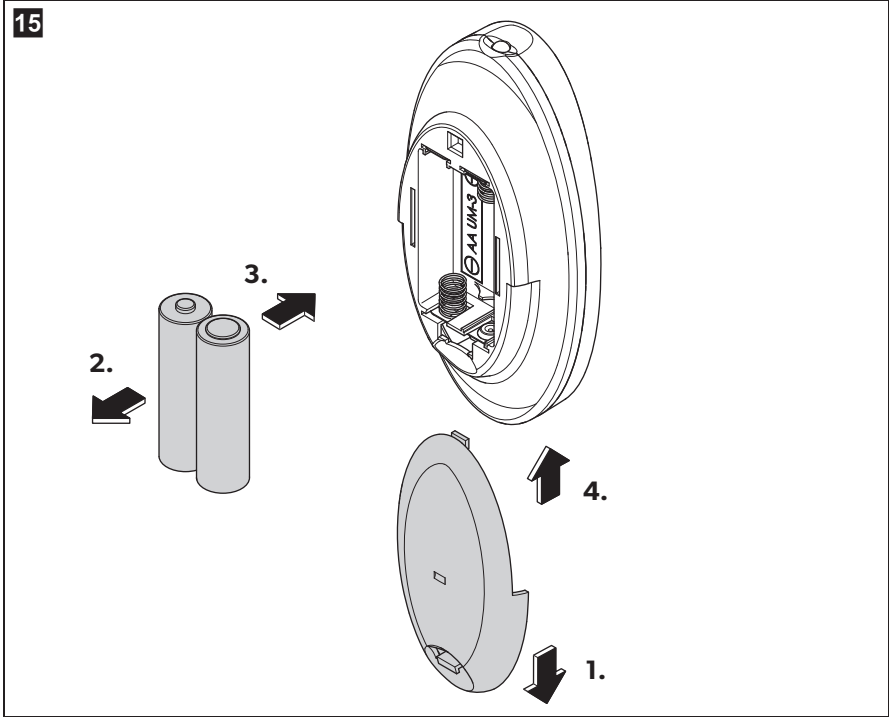

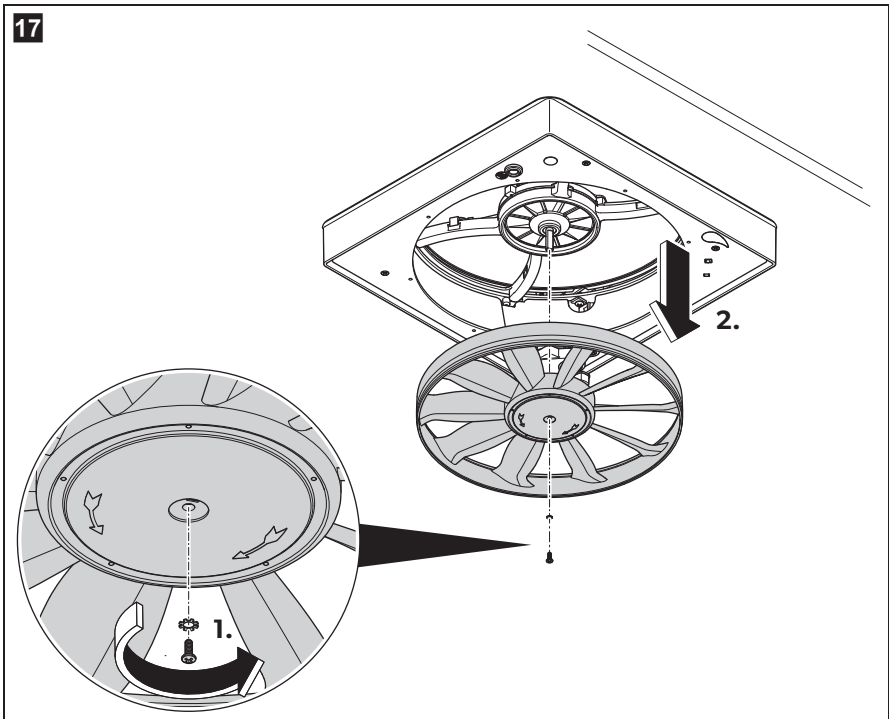

**Please read this instruction manual carefully before installation and first use, and store it in a safe place. If you pass on the product to another person, hand over this instruction manual along with it.**

## Table of contents

1	Explanation of symbols . . . . .	14
2	Safety instructions . . . . .	14
3	Scope of delivery . . . . .	15
4	Intended use . . . . .	15
5	Technical description . . . . .	16
6	Instructions before installation . . . . .	16
7	Installing the device . . . . .	17
8	Using the device (7350, 7300) . . . . .	18
9	Using the device (3300, 3350) . . . . .	21
10	Using the device (2250) . . . . .	23
11	Maintaining and cleaning the device . . . . .	23
12	Warranty . . . . .	25
13	Disposal . . . . .	26
14	Technical data . . . . .	26

# 1 Explanation of symbols

**WARNING!**

**Safety instruction:** Failure to observe this instruction can cause fatal or serious injury.

**CAUTION!**

**Safety instruction:** Failure to observe this instruction can lead to injury.

**NOTICE!**

Failure to observe this instruction can cause material damage and impair the function of the product.

# 2 Safety instructions

**Please observe the prescribed safety instructions and stipulations from the vehicle manufacturer and service workshops.**

The manufacturer accepts no liability for damage in the following cases:

- Damage to the product resulting from mechanical influences
- Alterations to the product without express permission from the manufacturer
- Use for purposes other than those described in the operating manual

Please note the following:

- If faults or disturbances occur, consult a specialist workshop immediately.
- Risk of breakage! Do not tread on the plastic dome.
- Before starting your journey, check that the roof light is closed.
- Before starting your journey, check the roof light for damage (such as tension cracks in the cover hood).
- Do **not** open the roof light while driving.
- Do **not** open the roof light in strong wind or rain.
- Close the roof light if it rains or snows.
- Do **not** leave the vehicle with the roof light open.

- Keep the roof light free of snow and ice.
- Close the cover hood of the roof light, before the vehicle is in motion.
- With closed cover hood, do not exceed the maximum travel speed of 150 km/h.

### 3 Scope of delivery

Quantity	Description
1	Roof light with fan
1	Seal (only for 350 x 350 mm fan base)
1	Inner frame
6	Fastening screws (3/4" (19.05 mm)) for the inner frame
8	Fastening screws (1" (25.4 mm)) for the roof installation of the fan
1	Remote control (only 7350, 7300)
1	Installation and operating manual

### 4 Intended use

This roof light with FanTastic Vent fan is suitable for installation in motor homes and caravans.

The cover hood of the roof light **must** be closed, before the vehicle is in motion.

With closed cover hood, the maximum travel speed permitted is 150 km/h, as noise or damage could occur depending on the vehicle design or installation position.

## 5 Technical description

### 5.1 Components

No. in fig. 1, page 3	Description
1	Cover hood
2	Top grille ring
3	Fan blades
4	Fan blade screw
5	Fan base
6	Grille assembly
7	Hoist motor assembly
8	Bottom grille ring

## 6 Instructions before installation

- ▶ Before installation, check the roof thickness of your vehicle. Consult the vehicle manufacturer if you have any questions.
- ▶ When choosing the installation location, observe the following:
  - Select the installation location so that it is as near to a 12 V connection as possible.
  - Adjoining components (roof rack or attachment and reinforcing parts), cables and cabinets in the vehicle interior must not get damaged when sawing the hole.
  - Only fit the roof light on flat and parallel interior and exterior roof areas with a maximum inclination of 15° to the horizontal.

You may use an existing roof hole provided the roof light fits into it.



## 6.1 Pressing out the hole

See fig. **2**, page 4

## 6.2 Using the reinforcing rails

Proceed as follows (fig. **3**, page 4):

- Before installation, check whether the roof opening needs reinforcing.
- Remove the foam according to the width of the reinforcing rails (not in scope of delivery) (**A**).
- Fit the reinforcing rails (**B**).

# 7 Installing the device



### **WARNING! Beware of injury!**

Disconnect the vehicle power supply before you begin and make sure it cannot be restarted.

- Run the 12 V connection through the roof.
- Trim the inner frame depending on the thickness of the roof (fig. **4**, page 4).
- Check that the roof light has sufficient space around it (approx. 1 to 2 mm) in the roof opening (fig. **5**, page 5).
- Clean the roof opening in the mounting area (fig. **6**, page 5).
- Place a gasket or sealant around the roof opening (fig. **7**, page 5).
- Check the direction of travel when installing (fig. **8**, page 6).
- Make sure the cover hood hinge is towards the direction of travel.
- Place the roof light into the middle of the roof opening (fig. **8**, page 6).
- Connect the cable to the 12 V connection (fig. **9**, page 7).
- Check the fan works properly.
- Screw the roof light to the roof tightly. Use all the screw holes provided to do this (fig. **10**, page 7).
- Seal the roof light (fig. **11**, page 8).
- Seal the screw heads (fig. **11**, page 8).

- If the roof is thinner than 25 mm, use the spacer (accessory).
- Install the inner frame (fig. **12**, page 8).
- After installing, check again the fan works properly.
- If necessary, enter the new vehicle height and weight in the vehicle documents.





## 7.1 Mounting the holder for the remote control (7350, 7300)

- Fasten the holder of the remote control onto the wall with two screws (fig. **13**, page 9).

# 8 Using the device (7350, 7300)

## 8.1 Control elements

The remote control has the following buttons and displays:



No. in fig. <b>14</b> , page 10		Description
1		To switch the fan on/off
2		"Auto" LED
3		To set the temperature
4		To set the outlet/inlet air (for 7350 and 6350 only)
5		"Rain Sensor Off" LED
6		Press briefly: To open/close the cover hood Press for 3 seconds: To switch the rain sensor on/off
7		To set the fan speed
8		"Manual" LED

The fan control confirms commands from the remote control with a beep. If a single beep is not emitted, the command has not been received.

A double beep indicates that a command is not permitted.



The remote control goes into standby mode to conserve the battery 30 seconds after entering the last command. To activate the remote control, press any button on the remote. The last temperature or speed setting before it goes into standby is displayed. If the remote control is switched off manually with the  button, all the settings are reset.

## 8.2 Opening and closing the cover hood

- Briefly press the  button.
- ✓ The cover hood opens.
- Briefly press the  button.
- ✓ The cover hood closes.





## 8.3 Switching the fan on and off

The fan is fitted with a safety switch. You can only switch on the fan if the cover hood is open.

- Open the window on the shady side of the caravan.
- Press the  button.
- ✓ The fan starts automatically.
- Press the  button.
- ✓ The fan switches itself off.
- ✓ The cover hood closes.





## 8.4 Setting the temperature

The temperature can be set at 13 levels. The set temperature is displayed with an LED on the remote control in °F and °C (60 – 90 °F/15 – 33 °C). If two LEDs light up, the temperature setting is in the middle between the illuminated values. (Example: If the LEDs for 80 °F and 85 °F light up, the setting is at approx. 83 °F/28 °C).

- Press the  or  (temperature) button to change to the automatic mode.
- ✓ The “Auto” LED lights up.
- Press the  button to increase the required temperature.
- Press the  button to decrease the required temperature.

## 8.5 Setting the fan speed



The fan can be operated at 13 speeds. The fan speed is displayed with an LED on the remote control from 10 % (low speed) to 100 % (high speed). An LED lights up next to the percentage value of the fan speed. If two LEDs light up, the temperature setting is in the middle between the illuminated percentage values.

- ▶ Press the  or  (speed) button to change to the manual mode.
- ✓ The “Manual” LED lights up.
- ▶ Press the  button to increase the speed.
- ▶ Press the  button to decrease the speed.

## 8.6 Switching the outlet/inlet air

- ▶ Press the  button.
- ✓ The fan switches from outlet air to inlet air and vice versa.

## 8.7 Switching the rain sensor on and off

- ▶ Press and hold the  button for 3 seconds.
- ✓ The rain sensor switches itself off.
- ✓ The “Rain Sensor Off” LED lights up.
- ▶ Press and hold the  button for 3 seconds.
- ✓ The rain sensor switches itself on.
- ✓ The “Rain Sensor Off” LED goes out.

## 8.8 Replacing the batteries

The remote control operates with two AA batteries (included in delivery).

To change the batteries (fig. **15**, page 11), proceed as follows:

- Open the cover of the battery compartment on the back of the remote control.
- Replace the old batteries with two new AA batteries. Make sure that the positive and negative terminals of the batteries correspond to the positive and negative markings in the battery compartment.
- To close the battery compartment, place the alignment tab into the square hole on the back of the remote control.
- Press the lid of the battery compartment down until the catch clicks into place.

## 9 Using the device (3300, 3350)

### 9.1 Control elements

The fan has the following control elements:

- A switch with four speeds (0: off, 1: low, 2: medium, 3: high)
- Rocker switch for opening/closing the cover hood (UP/DOWN)
- On/Off switch (3300 only)
- Reversing switch for outlet/inlet (3350 only)
- Thermostat switch

### 9.2 Opening and closing the cover hood

- Press UP.
- ✓ The cover hood opens.
- Press DOWN.
- ✓ The cover hood closes.

### 9.3 Switching the fan on and off

- ▶ Open the window on the shady side of the caravan.
- ▶ Set the required speed on the fan.
- ▶ Press UP.
- ▶ Set the fan, if required, to inlet (IN) or outlet (OUT).
- ▶ If required, turn the on/off switch to ON.

### 9.4 Switching to inlet/outlet (3350 only)

- ▶ Turn the reversing switch to OFF (centre position).
- ▶ Wait until the fan blades have come to a complete standstill.
- ▶ Set the reversing switch to the required rotating direction.

### 9.5 Setting the thermostat

You can set the thermostat switch between blue and red (–5.5 °C to 50.5 °C / 22 °F to 123 °F). The fan motor switches itself on or off according to the interior temperature and thermostat setting.

When the set temperature is reached, the fan motor switches off and the cover hood remains open.

When the thermostat calls for cooling, the fan motor switches on automatically.

Requirements:

- Cover hood is open by at least 5 cm (2 inches)
- Reversing switch is set to OUT (outlet) or IN (inlet) (3350)
- On/Off switch is set to ON (3300)

### 9.6 Rain sensor

If the rain sensor comes into contact with moisture, the cover hood closes and the fan motor is switched off.

- ▶ Press UP to open the cover hood again.
- ✓ The fan starts working again with the previous settings.
- ✓ The rain sensor is only activated again once it has dried.

## 10 Using the device (2250)

### 10.1 Opening and closing the cover hood

- ▶ Open the cover hood approx. 10 cm or more.
- ✓ The safety switch starts the fan not before the cover hood is partially open.
- ▶ Adjust the power level with the rotary control switch.
  - 0: Off
  - 1: Lowest power level
  - 2: Middle power level
  - 3: Highest power level
- ▶ For an air exchange, open a window or a door.
- ✓ To get the best air exchange, close all other roof openings and open exactly one window, which has the greatest distance from the device.

## 11 Maintaining and cleaning the device

### 11.1 Replacing the fuse

- ▶ Turn the black cap anti-clockwise by one-quarter turn.
- ▶ Pull the cap down gently. The fuse is on the back of the cap.
- ▶ Check whether the wire is defective within the glass.
- ▶ If necessary, remove the fuse from the cap.
- ▶ Insert a new fuse of the same type (4 A fuse).
- ▶ Screw the cap back on again tightly.

## 11.2 Cleaning the fan blades

To do this, proceed as follows (fig. **16**, page 11, fig. **17**, page 12):

- Open the cover hood completely.
- Remove the safety catch.
- Remove the grille ring by holding the tab with one hand and pulling straight down.  
Support the grille assembly with the other hand to protect the grille ring from breaking. Removing the grille ring may initially be difficult but once you have disassembled it several times it gets easier.
- Hold the fan blades with one hand so that it does not rotate and remove the screw from the hub surface in the middle of the fan blade.
- Hold the fan blades with both hands and pull down firmly.  
Move the fan blades bit by bit vertically and horizontally if necessary, so that it slides off the motor shaft.
- Clean the grille ring and the fan blades
  - with window cleaner
  - with non-abrasive detergent and warm water
  - in a dishwasher
- Once the grille ring and fan blades are clean and dry, you can apply a water-based protective agent and polish the grille ring and fan blades to a high gloss. This reduces dust and dirt deposits and makes cleaning easier.
- Reassemble the fan again by following the steps in reverse order.



### **CAUTION! Beware of injury.**

Only use the fan when the grille ring is fitted.



### 11.3 Loosening the cover hood when stuck

In warm weather, it is possible that the seal dries up and the cover hood sticks to it.

- Open the cover hood completely.
- If the seal is damaged, replace the seal.
- Clean the underside of the cover hood and the seal with methylated spirits or solvent.
- If available, apply a water-based protective agent (e.g. 303 Protectant).
- Leave the protective agent to dry.
- Polish the cover hood with a soft cloth.
- Apply an even layer of silicone on the seal.

### 11.4 Looking after the remote control

- Keep the remote control dry. If it gets wet, wipe it dry immediately.
- Only use and store the remote control in environments with normal temperatures.
- Keep the remote control clean. If necessary, wipe it with a damp cloth.
- Be careful when using the remote control. Do not drop it.

## 12 Warranty

The statutory warranty period applies. If the product is defective, please contact the service partner in your country (addresses on the back on the instruction manual).

Our experts will be happy to help you and will discuss the warranty process with you in more detail.

## 13 Disposal

- Place the packaging material in the appropriate recycling waste bins wherever possible.



If you wish to finally dispose of the product, ask your local recycling centre or specialist dealer for details about how to do this in accordance with the applicable disposal regulations.

## 14 Technical data

	<b>FanTastic Vent 7350</b>
Voltage:	12 V $\overline{=}$
Max. power consumption:	30 W
Noise level:	< 40 dB(A)
Dimensions W x D x H:	471 x 471 x 190 mm
Weight:	5 kg

	<b>FanTastic Vent 2250 – 7300</b>
Voltage:	12 V $\overline{=}$
Max. power consumption:	36 W
Noise level:	< 40 dB(A)
Dimensions W x D x H:	471 x 471 x 190 mm
Weight:	5 kg

**Bitte lesen Sie diese Anleitung vor Einbau und Inbetriebnahme sorgfältig durch und bewahren Sie sie auf. Geben Sie sie im Falle einer Weitergabe des Produktes an den Nutzer weiter.**

## **Inhaltsverzeichnis**

1	Erklärung der Symbole . . . . .	28
2	Sicherheits- und Einbauhinweise . . . . .	28
3	Lieferumfang . . . . .	29
4	Bestimmungsgemäßer Gebrauch . . . . .	29
5	Technische Beschreibung . . . . .	30
6	Hinweise vor dem Einbau. . . . .	30
7	Gerät montieren . . . . .	31
8	Gerät benutzen (7350, 7300) . . . . .	32
9	Gerät benutzen (3300, 3350) . . . . .	35
10	Gerät benutzen (2250) . . . . .	37
11	Gerät pflegen und reinigen . . . . .	37
12	Gewährleistung. . . . .	40
13	Entsorgung . . . . .	40
14	Technische Daten . . . . .	40

# 1 Erklärung der Symbole

**WARNUNG!**

**Sicherheitshinweis:** Nichtbeachtung kann zu Tod oder schwerer Verletzung führen.

**VORSICHT!**

**Sicherheitshinweis:** Nichtbeachtung kann zu Verletzungen führen.

**ACHTUNG!**

Nichtbeachtung kann zu Materialschäden führen und die Funktion des Produktes beeinträchtigen.

# 2 Sicherheits- und Einbauhinweise

## **Beachten Sie die vom Fahrzeughersteller und vom Kfz-Handwerk vorgeschriebenen Sicherheitshinweise und Auflagen!**

Der Hersteller übernimmt in folgenden Fällen keine Haftung für Schäden:

- Beschädigungen am Produkt durch mechanische Einflüsse
- Veränderungen am Produkt ohne ausdrückliche Genehmigung vom Hersteller
- Verwendung für andere als die in der Anleitung beschriebenen Zwecke

Beachten Sie folgende Hinweise:

- Suchen Sie umgehend eine Fachwerkstatt auf, wenn Fehler oder Störungen auftreten.
- Einbruchgefahr! Betreten Sie die Plastikkuppel nicht.
- Kontrollieren Sie vor Fahrtantritt, ob das Dachfenster geschlossen ist.
- Kontrollieren Sie vor Fahrtantritt das Dachfenster auf Beschädigungen (z. B. Spannungsrisse in der Deckelhaube).
- Öffnen Sie das Dachfenster **nicht** während der Fahrt.
- Öffnen Sie das Dachfenster **nicht** bei starkem Wind oder Regen.
- Schließen Sie das Dachfenster bei Regen und Schneefall.
- Verlassen Sie das Fahrzeug **nicht** bei geöffnetem Dachfenster.
- Halten Sie das Dachfenster schnee- und eisfrei.

- Schließen Sie die Deckelhaube des Dachfensters, bevor Sie das Fahrzeug bewegen.
- Bei geschlossener Deckelhaube empfiehlt der Hersteller ausdrücklich eine maximale Reisegeschwindigkeit von 150 km/h **nicht** zu überschreiten.

### 3 Lieferumfang

Menge	Bezeichnung
1	Dachfenster mit Lüfter
1	Dichtung (nur bei 350 x 350 mm Lüfter)
1	Innenrahmen
6	Befestigungsschrauben (3/4" (19.05 mm)) für den inneren Rahmen
8	Befestigungsschrauben (1" (25.4 mm)) für die Dachinstallation des Lüfters
1	Fernbedienung (nur 7350, 7300)
1	Montage- und Bedienungsanleitung

### 4 Bestimmungsgemäßer Gebrauch

Das Dachfenster mit Lüfter FanTastic Vent ist geeignet zum Einbau in Wohnmobile oder Wohnwagen.

Die Deckelhaube des Dachfenster **muss** geschlossen werden, bevor das Fahrzeug bewegt wird.

Bei geschlossener Deckelhaube empfiehlt der Hersteller ausdrücklich die maximal erlaubte Fahrgeschwindigkeit von 150 km/h **nicht** zu überschreiten, da je nach Fahrzeugaufbau oder Einbauposition Geräuschentwicklungen oder Beschädigungen auftreten können.

## 5 Technische Beschreibung

### 5.1 Bestandteile

Nr. in Abb. <b>1</b> , Seite 3	Beschreibung
1	Deckelhaube
2	Oberer Gitterring
3	Lüfterflügel
4	Lüfterflügelschraube
5	Lüftersockel
6	Gitterbaugruppe
7	Hubmotorbaugruppe
8	Unterer Gitterring

## 6 Hinweise vor dem Einbau

- ▶ Prüfen Sie vor der Montage die Dachstärke Ihres Fahrzeugs. Bei Fragen wenden Sie sich an den Fahrzeughersteller.
- ▶ Beachten Sie bei der Wahl des Einbauortes:
  - Wählen Sie den Einbauort so, dass er möglichst nah an einem 12 V-Anschluss liegt.
  - Angrenzende Bauteile (Dachreling oder Befestigungs- und Verstärkungsteile), Leitungen und Einbauschränke im Fahrzeuginnenraum dürfen beim Sägen des Ausschnitts nicht beschädigt werden.
  - Montieren Sie das Dachfenster nur an planen und parallelen Innen- und Außendachflächen mit einer maximalen Schrägstellung von 15° gegenüber der Horizontalen.

Sie können einen vorhandenen Dachausschnitt verwenden, wenn das Dachfenster hinein passt.

## 6.1 Ausschnitt ausarbeiten

Siehe Abb. **2**, Seite 4

## 6.2 Verstärkungsleisten verwenden

Gehen Sie wie folgt vor (Abb. **3**, Seite 4):

- Klären Sie vor dem Einbau, ob der Dachausschnitt verstärkt werden muss.
- Entfernen Sie die Ausschäumung entsprechend der Breite der Verstärkungsleisten (nicht im Lieferumfang) (**A**).
- Passen Sie die Verstärkungsleisten ein (**B**).

# 7 Gerät montieren



### **WARNUNG! Verletzungsgefahr!**

Schalten Sie das Fahrzeug vor Beginn der Montage spannungsfrei und sichern Sie es gegen Wiedereinschalten.

- Verlegen Sie den 12 V-Anschluss durch das Dach.
- Kürzen Sie den Innenrahmen je nach Dachstärke (Abb. **4**, Seite 4).
- Prüfen Sie, ob das Dachfenster rundum genügend Abstand (ca. 1 – 2 mm) zum Dachausschnitt hat (Abb. **5**, Seite 5).
- Reinigen Sie den Dachausschnitt im Montagebereich (Abb. **6**, Seite 5).
- Platzieren Sie eine Dichtung oder Dichtungsmittel um den Dachausschnitt (Abb. **7**, Seite 5).
- Beachten Sie bei der Montage die Fahrtrichtung (Abb. **8**, Seite 6).
- Stellen Sie sicher, dass das Gelenk der Deckelhaube zur Fahrtrichtung hin montiert ist.
- Setzen Sie das Dachfenster mittig in den Dachausschnitt ein (Abb. **8**, Seite 6).
- Verbinden Sie das Anschlusskabel mit dem 12 V-Anschluss (Abb. **9**, Seite 7).
- Prüfen Sie die Funktion des Lüfters.
- Schrauben Sie das Dachfenster am Dach fest. Verwenden Sie dabei alle vorhandenen Schraublöcher (Abb. **10**, Seite 7).
- Dichten Sie das Dachfenster ab (Abb. **11**, Seite 8).

- ▶ Dichten Sie die Schraubenköpfe ab (Abb. **11**, Seite 8).
- ▶ Wenn das Dach dünner als 25 mm ist, verwenden Sie Abstandshalter (Zubehör).
- ▶ Installieren Sie den Innenrahmen (Abb. **12**, Seite 8).
- ▶ Prüfen Sie nach der Montage erneut die Funktion des Lüfters.
- ▶ Lassen Sie die geänderte Fahrzeughöhe und das geänderte Gewicht in die Fahrzeugpapiere eintragen, falls erforderlich.







## 7.1 Halter der Fernbedienung montieren (7350, 7300)

- ▶ Befestigen Sie den Halter der Fernbedienung mit zwei Schrauben an der Wand (Abb. **13**, Seite 9).

# 8 Gerät benutzen (7350, 7300)

## 8.1 Bedienelemente

Die Fernbedienung hat folgende Tasten und Anzeigen:

Nr. in Abb. <b>14</b> , Seite <b>10</b>		Beschreibung
1		Lüfter ein-/ausschalten
2		LED „Auto“
3	 	Temperatur einstellen
4		Abluft/Zuluft einstellen (nur bei 7350 und 6350)
5		LED „Rain Sensor Off“ (Regensensor aus)
6		kurz drücken: Deckelhaube öffnen/schließen 3 s lang drücken: Regensensor ein-/ausschalten
7	 	Lüftergeschwindigkeit einstellen
8		LED „Manual“



Die Lüftersteuerung bestätigt Befehlseingaben von der Fernbedienung mit einem Piepton. Wenn kein einzelner Piepton ertönt, wurde der Befehl nicht empfangen.



Ein doppelter Piepton gibt an, dass ein Befehl nicht zulässig ist.



Die Fernbedienung geht 30 Sekunden nach der letzten Befehlseingabe in den Standby-Modus über, um die Batterie zu schonen. Um die Fernbedienung zu aktivieren, drücken Sie eine beliebige Taste auf der Fernbedienung. Die letzte Temperatur- oder Drehzahleinstellung vor dem Standby wird angezeigt. Wird die Fernbedienung mit der Taste  manuell ausgeschaltet, werden alle Einstellungen zurückgesetzt.

## 8.2 Deckelhaube öffnen und schließen

- Drücken Sie kurz die Taste .
- ✓ Die Deckelhaube öffnet sich.
- Drücken Sie kurz die Taste .
- ✓ Die Deckelhaube schließt sich.



## 8.3 Lüfter ein- und ausschalten



Der Lüfter ist mit einem Sicherheitsschalter ausgestattet. Sie können den Lüfter nur einschalten, wenn die Deckelhaube geöffnet ist.

- Öffnen Sie ein Fenster auf der schattigen Seite des Wohnwagens.
- Drücken Sie die Taste .
- ✓ Der Lüfter startet im Automatik-Modus.
- Drücken Sie die Taste .
- ✓ Der Lüfter schaltet sich aus.
- ✓ Die Deckelhaube schließt sich.

## 8.4 Temperatur einstellen





Die Temperatur kann in 13 Stufen eingestellt werden. Die eingestellte Temperatur wird durch eine leuchtende LED auf der Fernbedienung in °F und °C angezeigt (60 – 90 °F/15 – 33 °C). Wenn zwei LEDs leuchten, liegt die Temperatureinstellung in der Mitte zwischen den beleuchteten Gradwerten. (Beispiel: Wenn die LEDs für 80 °F und 85 °F leuchten, beträgt die Einstellung etwa 83 °F/28 °C).

- Drücken Sie die Taste  oder  (Temp), um in den Automatik-Modus zu wechseln.
- ✓ Die LED „Auto“ leuchtet.

- Drücken Sie die Taste , um die gewünschte Temperatur zu erhöhen.
- Drücken Sie die Taste , um die gewünschte Temperatur zu verringern.

## 8.5 Lüftergeschwindigkeit einstellen



Der Lüfter kann in 13 Geschwindigkeitsstufen betrieben werden. Die Lüftergeschwindigkeit wird durch eine leuchtende LED auf der Fernbedienung von 10 % (niedrige Geschwindigkeit) bis 100 % (hohe Geschwindigkeit) angezeigt. Eine LED leuchtet neben dem Prozentwert der Lüftergeschwindigkeit. Wenn zwei LEDs leuchten, liegt die Lüftergeschwindigkeit in der Mitte zwischen den beleuchteten Prozentwerten.

- Drücken Sie die Taste  oder  (Speed), um in den manuellen Modus zu wechseln.
- ✓ Die LED „Manual“ leuchtet.
- Drücken Sie die Taste , um die Geschwindigkeit zu erhöhen.
- Drücken Sie die Taste , um die Geschwindigkeit zu verringern.

## 8.6 Zuluft/Abluft umschalten

- Drücken Sie die Taste .
- ✓ Der Lüfter schaltet von Zuluft auf Abluft und umgekehrt.

## 8.7 Regensensor ein- und ausschalten

- Halten Sie die Taste  3 Sekunden lang gedrückt.
- ✓ Der Regensensor schaltet sich aus.
- ✓ Die LED „Rain Sensor Off“ leuchtet.
- Halten Sie die Taste  3 Sekunden lang gedrückt.
- ✓ Der Regensensor schaltet sich ein.
- ✓ Die LED „Rain Sensor Off“ erlischt.

## 8.8 Batterien wechseln

Die Fernbedienung wird mit zwei AA-Batterien (im Lieferumfang enthalten) betrieben.

Gehen Sie wie folgt vor, um die Batterien zu wechseln (Abb. **15**, Seite 11):

- Öffnen Sie den Batteriefachdeckel auf der Rückseite der Fernbedienung.
- Ersetzen Sie die alten Batterien durch zwei neue AA-Batterien. Achten Sie darauf, dass die Plus- und Minuspole der Batterien mit den Plus- und Minus-Markierungen im Batteriefach übereinstimmen.
- Um den Batteriefachdeckel zu schließen, setzen Sie die Ausrichtungszunge in die quadratische Öffnung auf der Rückseite der Fernbedienung.
- Drücken Sie den Batteriefachdeckel nach unten, bis die Lasche mit einem Klicken einrastet.

# 9 Gerät benutzen (3300, 3350)

## 9.1 Bedienelemente

Der Lüfter hat folgende Bedienelemente:

- vierstufiger Geschwindigkeitsregler (0: Aus, 1: Niedrig, 2: Mittel, 3: Hoch)
- Wippschalter zum Öffnen/Schließen der Deckelhaube (UP/DOWN)
- Ein-/Ausschalter (nur 3300)
- Reversierschalter für Abluft/Zuluft (nur 3350)
- Thermostatschalter

## 9.2 Deckelhaube öffnen und schließen

- Drücken Sie auf UP.
- ✓ Die Deckelhaube öffnet sich.
- Drücken Sie auf DOWN.
- ✓ Die Deckelhaube schließt sich.

### 9.3 Lüfter ein- und ausschalten

- Öffnen Sie ein Fenster auf der schattigen Seite des Wohnwagens.
- Stellen Sie die gewünschte Geschwindigkeit am Lüfter ein.
- Drücken Sie auf UP.
- Stellen Sie ggf. den Lüfter auf Zuluft (IN) oder Abluft (OUT).
- Stellen Sie ggf. den Ein-/Ausschalter auf ON.

### 9.4 Zuluft/Abluft umschalten (nur 3350)

- Stellen Sie den Reversierschalter auf OFF (Mittelstellung).
- Warten Sie, bis der Lüfterflügel vollständig zum Stillstand gekommen ist.
- Stellen Sie den Reversierschalter auf die gewünschte Drehrichtung.

### 9.5 Thermostat einstellen

Sie können den Thermostatschalter zwischen blau und rot ( $-5,5\text{ °C}$  bis  $+50,5\text{ °C}$  /  $+22\text{ °F}$  bis  $+123\text{ °F}$ ) einstellen. Der Lüftermotor schaltet sich gemäß der Innentemperatur und Thermostateinstellung ein oder aus.

Wenn die eingestellte Temperatur erreicht ist, schaltet sich der Lüftermotor aus und die Deckelhaube bleibt geöffnet.

Wenn der Thermostat Kühlung anfordert, wird der Lüftermotor automatisch eingeschaltet.

Voraussetzungen:

- Deckelhaube ist mindestens 5 cm (2 Zoll) geöffnet
- Reversierschalter steht auf OUT (Abluft) oder IN (Zuluft) (3350)
- Ein-/Ausschalter steht auf ON (3300)

### 9.6 Regensensor

Wenn der Regensensor mit Feuchtigkeit in Berührung kommt, schließt sich die Deckelhaube und der Lüftermotor wird ausgeschaltet.

- Drücken Sie auf UP, um die Deckelhaube wieder zu öffnen.
- ✓ Der Lüfter geht mit den vorherigen Einstellungen wieder in Betrieb.
- ✓ Der Regensensor wird erst wieder aktiv, wenn er getrocknet ist.

## 10 Gerät benutzen (2250)

### 10.1 Deckelhaube öffnen und schließen

- ▶ Öffnen Sie die Deckelhaube ca. 10 cm oder mehr.
- ✓ Der Sicherheitsschalter im Lüfter startet diesen erst, wenn die Deckelhaube teilweise geöffnet ist.
- ▶ Stellen Sie den Drehregler auf die gewünschte Leistungsstufe ein.
  - 0: Aus
  - 1: Niedrige Leistungsstufe
  - 2: Mittlere Leistungsstufe
  - 3: Hohe Leistungsstufe
- ▶ Öffnen Sie ein Fenster oder eine Tür, um einen Luftaustausch zu gewährleisten.
- ✓ Um einen optimalen Luftaustausch zu erreichen, schließen Sie alle übrigen Dachöffnungen und öffnen Sie genau ein Fenster, welches am weitesten vom Gerät entfernt ist.

## 11 Gerät pflegen und reinigen

### 11.1 Sicherung ersetzen

- ▶ Drehen Sie die schwarze Kappe eine Vierteldrehung gegen den Uhrzeigersinn.
- ▶ Ziehen Sie die Kappe vorsichtig nach unten. Auf der Rückseite der Kappe befindet sich die Sicherung.
- ▶ Prüfen Sie, ob der Draht innerhalb des Glases defekt ist.
- ▶ Wenn notwendig, ziehen Sie die Sicherung aus der Kappe.
- ▶ Setzen Sie eine neue Sicherung des gleichen Typs ein (4 A Schmelzsicherung).
- ▶ Drehen Sie die Kappe wieder fest.

## 11.2 Lüfterflügel reinigen

Gehen Sie vor wie folgt vor (Abb. **16**, Seite 11, Abb. **17**, Seite 12):

- Öffnen Sie die Deckelhaube vollständig.
- Entfernen Sie die Sicherung.
- Entfernen Sie den Gitterring, indem Sie die Lasche mit einer Hand ergreifen und gerade nach unten ziehen.  
Stützen Sie mit der anderen Hand die Gitterbaugruppe, um den Gitterring vor Bruch zu schützen. Die Entfernung des Gitterrings kann anfänglich schwierig sind, wird aber mit wiederholten Demontagen einfacher.
- Halten Sie den Lüfterflügel mit einer Hand, damit er sich nicht drehen kann, und entfernen Sie die Schraube aus der Nabenfläche in der Mitte des Lüfterflügels.
- Greifen Sie den Lüfterflügel mit beiden Händen und ziehen ihn fest nach unten. Bewegen Sie den Lüfterflügel ggf. leicht ruckweise senkrecht und waagrecht, damit er von der Motorwelle gleitet.
- Reinigen Sie den Gitterring und den Lüfterflügel
  - mit Fensterreiniger
  - mit nicht scheuerndem Spülmittel und warmem Wasser
  - in einer Geschirrspülmaschine
- Sobald Gitterring und Lüfterflügel sauber und trocken sind, können Sie ein wasserbasiertes Schutzmittel auftragen und Gitterring und Lüfterflügel auf Hochglanz polieren. Dies verringert Staub- und Schmutzansammlungen und erleichtert die Reinigung.
- Bauen Sie den Lüfter wieder zusammen, indem Sie die Schritte in umgekehrter Reihenfolge ausführen.



### **VORSICHT! Verletzungsgefahr!**

Betreiben Sie den Lüfter nur mit montiertem Gitterring.

### 11.3 Haftende Deckelhaube lösen

Bei warmen Temperaturen kann es vorkommen, dass die Dichtung austrocknet und die Deckelhaube daran kleben bleibt.

- Öffnen Sie die Deckelhaube vollständig.
- Falls die Dichtung beschädigt ist, ersetzen Sie die Dichtung.
- Reinigen Sie die Unterseite der Deckelhaube und die Dichtung mit Brennspiritus oder Reinigungsbenzin.
- Falls vorhanden, tragen Sie ein wasserbasiertes Schutzmittel auf (z. B. 303 Protectant).
- Lassen Sie das Schutzmittel trocknen.
- Polieren Sie die Deckelhaube mit einem weichen Lappen.
- Tragen Sie eine gleichmäßige Schicht Silikon auf die Dichtung auf.

### 11.4 Fernbedienung pflegen

- Halten Sie die Fernbedienung trocken. Falls sie nass geworden ist, wischen Sie sie sofort trocken.
- Verwenden und lagern Sie die Fernbedienung nur in Umgebungen mit normalen Temperaturen.
- Halten Sie die Fernbedienung sauber. Wischen Sie sie gegebenenfalls mit einem feuchten Lappen ab.
- Gehen Sie vorsichtig mit der Fernbedienung um. Lassen Sie sie nicht fallen.

## 12 Gewährleistung

Es gilt die gesetzliche Gewährleistungsfrist. Sollte das Produkt defekt sein, wenden Sie sich bitte an einen Service-Partner in Ihrem Land (Adressen siehe Rückseite der Anleitung).

Unsere Spezialisten helfen Ihnen gerne weiter und besprechen mit Ihnen den weiteren Verlauf der Gewährleistung.

## 13 Entsorgung

- Geben Sie das Verpackungsmaterial möglichst in den entsprechenden Recycling-Müll.



Wenn Sie das Produkt endgültig außer Betrieb nehmen, informieren Sie sich bitte beim nächsten Recyclingcenter oder bei Ihrem Fachhändler über die zutreffenden Entsorgungsvorschriften.

## 14 Technische Daten

	<b>FanTastic Vent 7350</b>
Anschlussspannung:	12 V $\overline{=}$
Maximale Leistungsaufnahme:	30 W
Schallemissionen:	< 40 dB(A)
Abmessungen B x T x H:	471 x 471 x 190 mm
Gewicht:	5 kg

	<b>FanTastic Vent 2250 – 7300</b>
Anschlussspannung:	12 V $\overline{=}$
Maximale Leistungsaufnahme:	36 W
Schallemissionen:	< 40 dB(A)
Abmessungen B x T x H:	471 x 471 x 190 mm
Gewicht:	5 kg



**Veillez lire attentivement cette notice avant le montage et la mise en service. Veillez ensuite la conserver. En cas de passer le produit, veuillez le transmettre au nouvel acquéreur.**

## Sommaire

1	Explication des symboles . . . . .	42
2	Consignes de sécurité et instructions de montage . . . . .	42
3	Contenu de la livraison . . . . .	43
4	Usage conforme . . . . .	43
5	Description technique . . . . .	44
6	Consignes préalables au montage. . . . .	44
7	Montage de l'appareil . . . . .	45
8	Utilisation de l'appareil (7350, 7300) . . . . .	46
9	Utilisation de l'appareil (3300, 3350) . . . . .	49
10	Utilisation de l'appareil (2250) . . . . .	51
11	Entretien et nettoyage de l'appareil. . . . .	52
12	Garantie . . . . .	54
13	Mise au rebut. . . . .	54
14	Caractéristiques techniques . . . . .	54

# 1 Explication des symboles

**AVERTISSEMENT !**

**Consigne de sécurité :** le non-respect de ces consignes peut entraîner la mort ou de graves blessures.

**ATTENTION !**

**Consigne de sécurité :** le non-respect de ces consignes peut entraîner des blessures.

**AVIS !**

Le non-respect de ces consignes peut entraîner des dommages matériels et des dysfonctionnements du produit.

# 2 Consignes de sécurité et instructions de montage

**Respectez les consignes de sécurité et autres prescriptions imposées par le fabricant du véhicule et par les professionnels de l'automobile !**

Le fabricant décline toute responsabilité pour des dommages dans les cas suivants :

- des influences mécaniques ayant endommagé le matériel
- des modifications apportées au produit sans autorisation explicite de la part du fabricant
- une utilisation différente de celle décrite dans la notice

Veillez respecter les remarques suivantes :

- Risque de rupture ! Ne marchez pas sur le dôme en plastique.
- Avant le départ, vérifiez que le dôme de toit est correctement fermé.
- Avant le départ, vérifiez que le dôme de toit ne présente aucun dommage (p. ex. des fissures dues aux tensions dans le dôme).
- N'ouvrez **pas** le dôme de toit pendant le trajet.
- N'ouvrez **pas** le dôme de toit en cas de fort vent ou de forte pluie.
- Fermez le dôme de toit en cas de pluie et de neige.
- Ne quittez **pas** le véhicule en laissant le dôme de toit ouvert.

- Protégez le dôme de toit de la neige et de la glace.
- Fermez le dôme avant de bouger le véhicule.
- Avec le dôme fermé, le fabricant recommande de ne **pas** dépasser une vitesse de croisière maximale de 150 km/h.

### 3 Contenu de la livraison

Quantité	Désignation
1	Dôme de toit avec ventilateur
1	Joint (uniquement pour ventilateur 350 x 350 mm)
1	Cadre intérieur
6	Vis de fixation (3/4" (19.05 mm)) pour le cadre intérieur
8	Vis de fixation (1" (25.4 mm)) pour le montage sur toit du ventilateur
1	Télécommande (uniquement 7350, 7300)
1	Notice de montage et d'utilisation

### 4 Usage conforme

Le dôme de toit avec ventilateur FanTastic Vent est conçu pour les caravanes et camping-cars.

Le dôme du dôme de toit **doit** être fermé avant de bouger le véhicule.

Avec le dôme fermé, le fabricant recommande de ne **pas** dépasser la vitesse de croisière maximale autorisée de 150 km/h, car des bruits ou des dommages peuvent en résulter selon la structure du véhicule ou la position de montage.

## 5 Description technique

### 5.1 Éléments

N° dans fig. 1, page 3	Description
1	Dôme
2	Anneau de grille supérieur
3	Pale de ventilateur
4	Vis à ailette du ventilateur
5	Socle du ventilateur
6	Module de grille
7	Module de moteur de levage
8	Anneau de grille inférieur

## 6 Consignes préalables au montage

- Avant le montage, veuillez vérifier l'épaisseur de toit de votre véhicule. Pour de plus amples informations, veuillez vous adresser au constructeur de votre véhicule.
- Pour le choix de l'emplacement de montage, tenez compte des remarques suivantes :
  - Sélectionnez la position d'implantation de manière à ce qu'elle soit le plus proche possible à une prise 12 V.
  - Les éléments adjacents (rebarde du toit ou pièces de fixation et de renfort), les lignes électriques et les meubles de l'habitacle du véhicule ne doivent pas être endommagés lors du sciage de la découpe.
  - Montez le dôme de toit uniquement sur des surfaces de toit planes et parallèles, aussi bien à l'intérieur qu'à l'extérieur, avec une pente maximale de 15° par rapport à l'horizontale.

Vous pouvez utiliser une découpe de toit existante si l'ouverture convient pour le dôme de toit.

## 6.1 Élaboration de la découpe

Voir fig. **2**, page 4

## 6.2 Utilisation de barres de renforcement

Procédez comme suit (fig. **3**, page 4) :

- Avant le montage, vérifiez si la découpe de toit doit être renforcée ou non.
- Retirez la mousse en fonction de la largeur des barres de renforcement (non comprises dans la livraison) **(A)**.
- Insérez les barres de renforcement **(B)**.

# 7 Montage de l'appareil



### AVERTISSEMENT ! Risque de blessures !

Mettez le véhicule hors tension avant de commencer le montage et assurez-vous qu'il ne peut pas être remis sous tension.

- Faites passer le raccordement 12 V par le toit.
- Raccourcissez le cadre intérieur en fonction de l'épaisseur du toit (fig. **4**, page 4).
- Vérifiez qu'il y a assez d'espace (env. 1 à 2 mm) entre le dôme de toit et la découpe de la paroi, sur tout le périmètre (fig. **5**, page 5).
- Nettoyez la découpe du toit dans la zone de montage (fig. **6**, page 5).
- Posez un joint ou du mastic autour de la découpe du toit (fig. **7**, page 5).
- Lors du montage, tenez compte du sens de la marche (fig. **8**, page 6).
- Assurez-vous que l'articulation du dôme se trouve à l'avant par rapport au sens de marche.
- Installez le dôme de toit au milieu de la découpe du toit (fig. **8**, page 6).
- Branchez le câble de raccordement au raccordement 12 V (fig. **9**, page 7).
- Vérifiez le fonctionnement du ventilateur.
- Vissez le dôme de toit au toit. Utilisez tous les trous de vis présents (fig. **10**, page 7).
- Étanchez le dôme de toit (fig. **11**, page 8).

- Étanchez les têtes de vis (fig. **11**, page 8).
- Si l'épaisseur du toit est inférieure à 25 mm, utilisez des entretoises (accessoires).
- Installez le cadre intérieur (fig. **12**, page 8).
- Après le montage, vérifiez à nouveau le fonctionnement du ventilateur.
- Faites noter les modifications de la hauteur et du poids du véhicule sur les papiers du véhicule, si nécessaire.





## 7.1 Montage du support de télécommande (7350, 7300)

- Fixez le support de télécommande au mur à l'aide de deux vis (fig. **13**, page 9).

# 8 Utilisation de l'appareil (7350, 7300)

## 8.1 Éléments de commande

La télécommande a les touches et afficheurs suivants :



N° dans fig. <b>14</b> , page 10		Description
1		Marche/arrêt du ventilateur
2		LED « Auto »
3		Réglage de la température
4		Réglage flux de sortie/d'entrée (uniquement 7350 et 6350)
5		LED « Rain Sensor Off » (capteur de pluie désactivé)
6		Pression brève : Ouverture/fermeture du dôme Pression de 3 s : Activation/désactivation du capteur de pluie
7		Réglage de la vitesse du ventilateur
8		LED « Manual »

La commande du ventilateur confirme les entrées de la télécommande par un bip. Si aucun bip ne retentit, aucune commande n'a été reçue.

Un bip double indique qu'une commande n'est pas autorisée.



30 secondes après la dernière entrée de commande, la télécommande passe en mode d'attente pour ménager la batterie. Pour activer la télécommande, appuyez sur une touche quelconque de la télécommande. Le dernier réglage de température ou de régime avant le mode d'attente est indiqué. En désactivant manuellement la télécommande avec la touche , tous les réglages sont remis à zéro.

## 8.2 Ouverture et fermeture du dôme

- Appuyez brièvement sur la touche .
- ✓ Le dôme s'ouvre.
- Appuyez brièvement sur la touche .
- ✓ Le dôme se ferme.





## 8.3 Activation/désactivation du ventilateur

Le ventilateur est équipé d'un contacteur de sécurité. Vous pouvez activer le ventilateur uniquement lorsque le dôme est ouvert.

- Ouvrez une fenêtre du côté ombragé de la caravane.
- Appuyez sur la touche .
- ✓ Le ventilateur démarre en mode automatique.
- Appuyez sur la touche .
- ✓ Le ventilateur s'arrête.
- ✓ Le dôme se ferme.





## 8.4 Réglage de la température

La température peut être réglée en 13 niveaux. La température réglée est indiquée par une LED allumée sur la télécommande en °F et °C (60 à 90 °F/15 à 33 °C). Si deux LED brillent, le réglage de température se situe entre les deux valeurs de degrés illuminées. (Exemple : Si les LEDs 80 °F et 85 °F sont allumées, le réglage est environ à 83 °F/28 °C).

- Appuyez sur la touche  ou  (Temp) pour passer au mode automatique.
- ✓ La LED « Auto » s'allume.
- Appuyez sur la touche  pour augmenter la température souhaitée.
- Appuyez sur la touche  pour diminuer la température souhaitée.

## 8.5 Réglage de la vitesse du ventilateur

Le ventilateur peut fonctionner en 13 niveaux de vitesse. La vitesse du ventilateur est indiquée par une LED allumée sur la télécommande, de 10 % (vitesse faible) à 100 % (vitesse élevée). Une LED brille à côté de la valeur de pourcentage de la vitesse de ventilateur. Si deux LED brillent, la vitesse du ventilateur se situe entre les deux valeurs de pourcentage illuminées.

- Appuyez sur la touche  ou  (Speed) pour passer au mode manuel.
- ✓ La LED « Manual » s'allume.
- Appuyez sur la touche  pour augmenter la vitesse.
- Appuyez sur la touche  pour réduire la vitesse.

## 8.6 Commutation du flux de sortie/d'entrée

- Appuyez sur la touche .
- ✓ Le ventilateur passe du flux d'entrée au flux de sortie et vice versa.

## 8.7 Activation/désactivation du capteur de pluie

- Maintenez la touche  enfoncée pendant 3 secondes.
- ✓ Le ventilateur s'arrête.
- ✓ La LED « Rain Sensor Off » s'allume.



- ▶ Maintenez la touche  enfoncée pendant 3 secondes.
- ✓ Le capteur de pluie est activé.
- ✓ La LED « Rain Sensor Off » s'éteint.

## 8.8 Remplacement des piles

La télécommande fonctionne avec deux piles AA (comprises dans la livraison).

Procédez de la manière suivante pour changer les piles (fig. **15**, page 11) :

- ▶ Ouvrez le couvercle du compartiment des piles situé à l'arrière de la télécommande.
- ▶ Remplacez les piles usées par deux nouvelles piles AA. Veillez à orienter correctement les pôles négatifs et positifs des piles en fonction des repères dans le compartiment des piles.
- ▶ Pour fermer le couvercle du compartiment des piles, placez la languette de positionnement dans l'ouverture carrée à l'arrière de la télécommande.
- ▶ Poussez le couvercle du compartiment des piles vers le bas jusqu'à ce que la languette s'encastre avec un déclic.

# 9 Utilisation de l'appareil (3300, 3350)

## 9.1 Éléments de commande

Le ventilateur comporte les éléments de commande suivants :

- Régulateur de vitesse à quatre niveaux (0 : arrêt, 1 : vitesse faible, 2 : vitesse moyenne, 3 : vitesse élevée)
- Interrupteur à bascule d'ouverture/de fermeture du dôme (UP/DOWN)
- Interrupteur marche/arrêt (uniquement 3300)
- Interrupteur d'inversion pour flux de sortie/entrée (uniquement 3350)
- Contacteur de thermostat

## 9.2 Ouverture et fermeture du dôme

- Appuyez sur UP.
- ✓ Le dôme s'ouvre.
- Appuyez sur DOWN.
- ✓ Le dôme se ferme.

## 9.3 Activation/désactivation du ventilateur

- Ouvrez une fenêtre du côté ombragé de la caravane.
- Réglez la vitesse souhaitée au niveau du ventilateur.
- Appuyez sur UP.
- La cas échéant, réglez le ventilateur sur flux d'entrée (IN) ou de sortie (OUT).
- La cas échéant, mettez l'interrupteur marche/arrêt sur ON.

## 9.4 Commutation du flux de sortie/d'entrée (uniquement 3350)

- Mettez l'interrupteur d'inversion sur OFF (position du milieu).
- Attendez que la pale de ventilateur s'immobilise complètement.
- Placez l'interrupteur d'inversion sur le sens de marche souhaité.

## 9.5 Réglage du thermostat

Vous pouvez régler le thermostat entre les niveaux bleu et rouge (-5,5 °C à +50,5 °C / +22 °F à +123 °F). Le moteur du ventilateur démarre ou s'arrête en fonction de la température intérieure et du réglage du thermostat.

Si la température réglée est atteinte, le moteur du ventilateur s'arrête et le dôme reste ouvert.

Si le thermostat demande un refroidissement, le moteur du ventilateur se remet en marche automatiquement.

Conditions :

- Le dôme est ouvert au moins 5 cm (2 pouces)
- L'interrupteur d'inversion est sur OUT (flux de sortie) ou sur IN (flux d'entrée) (3350)
- L'interrupteur marche/arrêt est sur ON (3300)

## 9.6 Capteur de pluie

Si le capteur de pluie entre en contact avec de l'humidité, le dôme se ferme et le moteur du ventilateur s'arrête.

- Appuyez sur UP pour ouvrir à nouveau le dôme.
- ✓ Le ventilateur se remet en marche selon les réglages précédents.
- ✓ Le capteur de pluie ne se réactive que lorsqu'il est sec.

# 10 Utilisation de l'appareil (2250)

## 10.1 Ouverture et fermeture du dôme

- Ouvrez le dôme environ 10 cm ou plus.
- ✓ Le contacteur de sécurité intégré dans le ventilateur n'autorise le démarrage du ventilateur que si le dôme est partiellement ouvert.
- Tournez le bouton de réglage sur le niveau de puissance souhaité.
  - 0 : Arrêt
  - 1 : Niveau de puissance faible
  - 2 : Niveau de puissance moyen
  - 3 : Niveau de puissance élevé
- Ouvrez une fenêtre ou une porte assurer le renouvellement de l'air.
- ✓ Pour obtenir un renouvellement optimal de l'air, fermez toutes les autres ouvertures du toit et ouvrez une seule fenêtre située le plus loin possible de l'appareil.

# 11 Entretien et nettoyage de l'appareil

## 11.1 Remplacement du fusible

- Tournez le capuchon noir d'un quart de tour dans le sens antihoraire.
- Avec précaution, tirez le capuchon vers le bas. Le fusible se trouve sur le côté arrière du capuchon.
- Contrôlez si le fil à l'intérieur du verre est intact.
- Si nécessaire, retirez le fusible du capuchon.
- Posez un fusible du même type (fusible coupe-circuit 4 A).
- Revissez le capuchon.

## 11.2 Nettoyage de la pale du ventilateur

Procédez comme suit (fig. **16**, page 11, fig. **17**, page 12) :

- Ouvrez complètement le dôme.
- Retirez le fusible.
- Retirez l'anneau de grille en prenant la languette avec une main et en la tirant verticalement vers le bas.  
Avec l'autre main, soutenez le module de grille pour éviter d'endommager l'anneau de grille. Au début, la dépose de l'anneau de grille peut être difficile, elle deviendra plus facile avec les montages suivants.
- Tenez la pale du ventilateur avec une main pour l'empêcher de tourner et déposez la vis située sur la surface du moyeu, au milieu de la pale de ventilateur.
- Prenez la pale de ventilateur avec les deux mains et tirez-la vers le bas.  
Si nécessaire, bougez légèrement la pale de ventilateur dans le sens vertical et horizontal pour qu'elle se détache de l'arbre.
- Nettoyez l'anneau de grille et la pale de ventilateur
  - avec du produit de nettoyage pour vitres
  - avec du produit de vaisselle non abrasif et de l'eau chaude
  - dans un lave-vaisselle

- Dès que l'anneau de grille et la pale de ventilateur sont propres et secs, vous pouvez appliquer un produit de protection à base d'eau et polir l'anneau de grille et la pale de ventilateur. Ceci diminue les dépôts de poussière et de saleté et facilite le nettoyage.
- Remontez le ventilateur en suivant les étapes dans l'ordre inverse.

**ATTENTION ! Risque de blessures !**

Utilisez le ventilateur uniquement si l'anneau de grille est monté.

### 11.3 Détachement d'un dôme collant

À des températures élevées, il peut arriver que le joint sèche et que le dôme y reste collé.

- Ouvrez complètement le dôme.
- Si le joint est endommagé, remplacez-le.
- Nettoyez la surface inférieure du dôme et le joint avec de l'alcool à brûler ou de l'essence de nettoyage.
- Si disponible, appliquez un produit de protection à base d'eau (par ex. 303 Protectant).
- Laissez sécher le produit de protection.
- Polissez le dôme avec un chiffon doux.
- Appliquez une couche de silicone régulière sur le joint.

### 11.4 Entretien de la télécommande

- Veillez à ce que la télécommande reste sèche. Si elle a été mouillée, essuyez-la immédiatement.
- Utilisez et stockez la télécommande uniquement dans des environnements à température normale.
- Veillez à ce que la télécommande reste propre. Si nécessaire, essuyez-la avec un chiffon humide.
- Traitez la télécommande avec précaution. Ne la laissez pas tomber.

## 12 Garantie

Le délai légal de garantie s'applique. Si le produit s'avérait défectueux, veuillez vous adresser à un de nos partenaires de service présent dans votre pays (voir adresses au dos du présent manuel).

Nos spécialistes vous aideront avec plaisir et répondront à vos questions concernant la suite de la procédure pour la garantie.

## 13 Mise au rebut

- Jetez les emballages dans les conteneurs de déchets recyclables prévus à cet effet.



Lorsque vous mettez votre produit définitivement hors service, informez-vous auprès du centre de recyclage le plus proche ou auprès de votre revendeur spécialisé sur les prescriptions relatives au retraitement des déchets.

## 14 Caractéristiques techniques

	<b>FanTastic Vent 7350</b>
Tension de raccordement :	12 V $\overline{=}$
Puissance absorbée maximale :	30 W
Émissions sonores :	< 40 dB(A)
Dimensions L x P x H :	471 x 471 x 190 mm
Poids :	5 kg

	<b>FanTastic Vent 2250 – 7300</b>
Tension de raccordement :	12 V $\overline{=}$
Puissance absorbée maximale :	36 W
Émissions sonores :	< 40 dB(A)
Dimensions L x P x H :	471 x 471 x 190 mm
Poids :	5 kg

**Lea detenidamente estas instrucciones antes de llevar a cabo la instalación y puesta en funcionamiento, y consérvelas en un lugar seguro. En caso de vender o entregar el producto a otra persona, entregue también estas instrucciones.**

## Índice

1	Explicación de los símbolos . . . . .	56
2	Indicaciones de seguridad e instalación . . . . .	56
3	Volumen de entrega . . . . .	57
4	Uso adecuado . . . . .	57
5	Descripción técnica . . . . .	58
6	Indicaciones previas al montaje . . . . .	58
7	Montaje del aparato . . . . .	59
8	Uso del aparato (7350, 7300) . . . . .	60
9	Uso del aparato (3300, 3350) . . . . .	63
10	Uso del aparato (2250) . . . . .	65
11	Mantenimiento y limpieza del aparato . . . . .	66
12	Garantía legal . . . . .	68
13	Gestión de residuos . . . . .	68
14	Datos técnicos . . . . .	68

# 1 Explicación de los símbolos



## ¡ADVERTENCIA!

**Indicación de seguridad:** su incumplimiento puede acarrear la muerte o graves lesiones.



## ¡ATENCIÓN!

**Indicación de seguridad:** su incumplimiento puede acarrear lesiones.



## ¡AVISO!

Su incumplimiento puede acarrear daños materiales y perjudicar el correcto funcionamiento del producto.

# 2 Indicaciones de seguridad e instalación

**Tenga en cuenta las indicaciones de seguridad y la documentación suministrada por el fabricante y el taller del vehículo.**

El fabricante declina toda responsabilidad ante daños ocurridos en los siguientes casos:

- daños en el producto debido a influencias mecánicas
- modificaciones realizadas en el producto sin el expreso consentimiento del fabricante
- utilización del aparato para fines distintos a los descritos en las instrucciones

Tenga en cuenta las siguientes indicaciones:

- En caso de fallos o averías, diríjase inmediatamente a un taller especializado.
- Peligro de hundimiento. No pise la cúpula de plástico.
- Antes de comenzar el viaje, compruebe si la ventana está correctamente cerrada.
- Antes de comenzar el viaje, controle si la claraboya presenta daños (por ejemplo, grietas en la tapa).
- **No** abra la claraboya durante la conducción.
- **No** abra la claraboya cuando sople un viento fuerte o llueva abundantemente.
- En caso de lluvia o nieve, cierre la claraboya.



- **No** salga del vehículo dejando la claraboya abierta.
- Mantenga la claraboya libre de nieve y hielo.
- Cierre la tapa de la claraboya antes de poner el vehículo en movimiento.
- Estando la tapa cerrada, el fabricante recomienda expresamente **no** superar una velocidad máxima de 150 km/h.

### 3 Volumen de entrega

Cantidad	Denominación
1	Claraboya con ventilador
1	Junta (solo con ventilador de 350 x 350 mm)
1	Marco interior
6	Tornillos de fijación (3/4" (19,05 mm)) para el marco interior
8	Tornillos de fijación (1" (25,4 mm)) para la instalación del ventilador en el techo
1	Control remoto (solo 7350, 7300)
1	Instrucciones de montaje y de uso

### 4 Uso adecuado

La claraboya con el ventilador FanTastic Vent es adecuada para su montaje en auto-caravanas o caravanas.

La tapa de la claraboya **tiene que** cerrarse antes de mover el vehículo.

Estando la tapa cerrada, el fabricante recomienda expresamente **no** superar una velocidad de marcha de 150 km/h puesto que según sea la estructura o posición de montaje se podrían producir ruidos o daños.

## 5 Descripción técnica

### 5.1 Componentes

N.º en fig. 1, página 3	Descripción
1	Tapa
2	Aro de la rejilla superior
3	Aspas del ventilador
4	Tornillo de las aspas del ventilador
5	Zócalo del ventilador
6	Módulo de rejilla
7	Módulo de motor de elevación
8	Aro de la rejilla inferior

## 6 Indicaciones previas al montaje

- ▶ Antes del montaje, compruebe el grosor del techo de su vehículo. En caso de duda, consulte al fabricante del vehículo.
- ▶ Preste atención al elegir el lugar del montaje:
  - Elija un lugar de montaje lo más cercano posible a una toma de 12 V.
  - Los componentes contiguos (soporte portaequipajes o piezas de sujeción y de refuerzo), cables y armarios empotrados en el espacio interior del vehículo no deben resultar dañados al serrar la abertura para la claraboya.
  - Monte la claraboya únicamente sobre superficies del techo externas e internas planas y paralelas con una inclinación máxima de 15° respecto al plano horizontal.

Si la claraboya encaja, puede usar una abertura de techo ya existente.

## 6.1 Preparación de la abertura

Véase fig. **2**, página 4

## 6.2 Utilización de guías de refuerzo

Proceda de la siguiente manera (fig. **3**, página 4):

- Antes del montaje, aclare si la abertura del techo debe ser reforzada.
- Retire el aislamiento de espuma lo equivalente a la anchura de las guías de refuerzo (no incluidas en el volumen de entrega) **(A)**.
- Adapte las guías de refuerzo **(B)**.

# 7 Montaje del aparato



### ¡ADVERTENCIA! ¡Peligro de sufrir lesiones!

Antes de comenzar el montaje, desconecte la tensión del vehículo y asegúrelo para que no pueda volver a conectarse accidentalmente.

- Pase la conexión de 12 V por el techo.
- Acorte el marco interior conforme al grosor del techo (fig. **4**, página 4).
- Compruebe si todo el contorno de la claraboya tiene una distancia suficiente (aprox. 1 – 2 mm) respecto a la abertura del techo (fig. **5**, página 5).
- Limpie la abertura del techo en la zona de montaje (fig. **6**, página 5).
- Coloque una junta o pasta para juntas alrededor de la abertura del techo (fig. **7**, página 5).
- Para el montaje, tenga en cuenta el sentido de marcha (fig. **8**, página 6).
- Asegúrese de que la articulación de la tapa se monte en el sentido de marcha.
- Coloque la claraboya centrada en la abertura del techo (fig. **8**, página 6).
- Conecte el cable de conexión a la conexión de 12 V (fig. **9**, página 7).
- Compruebe el funcionamiento del ventilador.
- Atornille firmemente la claraboya al techo. Coloque un tornillo en cada uno de las perforaciones para tornillos (fig. **10**, página 7).
- Hermetice la claraboya (fig. **11**, página 8).
- Estanquee las cabezas de los tornillos (fig. **11**, página 8).

- Si el techo tiene un grosor inferior a 25 mm, utilice un separador (accesorio).
- Coloque el marco interior (fig. **12**, página 8).
- Tras el montaje, vuelva a comprobar el funcionamiento del ventilador.
- En caso necesario, haga registrar en la documentación del vehículo la nueva altura y el nuevo peso del mismo.





## 7.1 Montaje del soporte del control remoto (7350, 7300)

- Fije el soporte del control remoto a la pared con dos tornillos (fig. **13**, página 9).

# 8 Uso del aparato (7350, 7300)

## 8.1 Elementos de mando

El control remoto dispone de las siguientes teclas y visualizaciones:



N.º en fig. <b>14</b> , página 10		Descripción
1		Encender/apagar el ventilador
2		LED "Auto"
3		Ajustar la temperatura
4		Regular salida de aire/entrada aire (solo con 7350 y 6350)
5		LED "Rain Sensor Off" (sensor de lluvia desactivado)
6		Una pulsación breve: abrir/cerrar claraboya Pulsación durante 3 s: encender/apagar sensor de lluvia
7		Ajuste de la velocidad del ventilador
8		LED "Manual"

El control del ventilador confirma con un pitido los comandos dados con el control remoto. Si no suena ningún pitido, no se ha recibido el comando.

Un pitido doble indica que se trata de un comando no autorizado.



Treinta segundos después de haber introducido el último comando, el control remoto pasa al modo standby para ahorrar batería. Para activar el control remoto, pulse una tecla cualquiera del control remoto. Se visualiza el último ajuste de temperatura o el régimen de revoluciones previos al standby. Si el control remoto se apaga manualmente con la tecla , se restauran todos los ajustes.

## 8.2 Apertura y cierre de la tapa de la claraboya

- Pulse brevemente la tecla .
- ✓ La tapa de la claraboya se abre.
- Pulse brevemente la tecla .
- ✓ La tapa de la claraboya se cierra.





## 8.3 Encender y apagar el ventilador

El ventilador está provisto de un interruptor de seguridad. El ventilador únicamente se puede encender cuando la tapa de la claraboya está abierta.

- Abra una ventana de la autocaravana que no esté expuesta al sol.
- Pulse la tecla .
- ✓ El ventilador se pone en marcha en el modo automático.
- Pulse la tecla .
- ✓ El ventilador se apaga.
- ✓ La tapa de la claraboya se cierra.





## 8.4 Ajuste de la temperatura

La temperatura se puede ajustar en 13 niveles. La temperatura ajustada se indica por medio de un LED que se enciende en el control remoto en °F y °C (60 – 90 °F/15 – 33 °C). Si se encienden dos LED, la temperatura ajustada se encuentra en la mitad de los valores iluminados. (Por ejemplo, si se encienden los LED para 80 °F y 85 °F, se ha ajustado una temperatura de aproximadamente 83 °F/28 °C).

- ▶ Pulse la tecla  o  (Temp) para cambiar al modo automático.
- ✓ El LED “Auto” se ilumina.
- ▶ Pulse la tecla  para aumentar la temperatura en la medida que desee.
- ▶ Pulse la tecla  para disminuir la temperatura en la medida que desee.

## 8.5 Ajuste de la velocidad del ventilador

El ventilador se puede utilizar en 13 velocidades. La velocidad del ventilador se indica por medio de un LED que se enciende en el control remoto entre un 10 % (velocidad baja) y un 100 % (velocidad alta). Se enciende un LED junto al valor porcentual de la velocidad del ventilador. Si se encienden dos LED, la velocidad del ventilador se encuentra en la mitad de los valores porcentuales iluminados.

- ▶ Pulse la tecla  o  (Speed) para cambiar al modo manual.
- ✓ El LED “Manual” se ilumina.
- ▶ Pulse la tecla  para aumentar la velocidad.
- ▶ Pulse la tecla  para disminuir la velocidad.

## 8.6 Conmutación entrada de aire/salida de aire

- ▶ Pulse la tecla .
- ✓ El ventilador conmuta de entrada de aire a salida de aire y viceversa.

## 8.7 Activación y desactivación del sensor de lluvia

- ▶ Mantenga pulsada la tecla  durante tres segundos.
- ✓ El sensor de lluvia se desactiva.
- ✓ El LED “Rain Sensor Off” se enciende.

- ▶ Mantenga pulsada la tecla  durante tres segundos.
- ✓ El sensor de lluvia se activa.
- ✓ El LED "Rain Sensor Off" se apaga.

## 8.8 Cambiar las pilas

El control remoto funciona con dos pilas AA (incluidas en el volumen de entrega).

Proceda de la siguiente manera para cambiar las pilas (fig. **15**, página 11):

- ▶ Abra la tapa del compartimento de las pilas prevista en la parte posterior del control remoto.
- ▶ Cambie las pilas usadas por dos pilas AA nuevas. Preste atención a que los polos positivo y negativo de las pilas coincidan con las marcas del compartimento.
- ▶ Para cerrar la tapa del compartimento de pilas, introduzca la lengüeta de alineamiento en la abertura cuadrada de la parte posterior del control remoto.
- ▶ Presione la tapa del compartimento de las pilas hasta que la pestaña encaje audiblemente haciendo clic.

# 9 Uso del aparato (3300, 3350)

## 9.1 Elementos de mando

El ventilador dispone de los siguientes elementos de mando:

- regulador de velocidad de cuatro niveles (0: apagado, 1: velocidad baja, 2: velocidad media, 3: velocidad alta)
- Conmutador basculante para abrir/cerrar la tapa de la claraboya (UP/DOWN)
- Interruptor de encendido y apagado (solo 3300)
- Interruptor de inversión para salida/entrada de aire (solo 3350)
- Interruptor de termostato

## 9.2 Apertura y cierre de la tapa de la claraboya

- ▶ Pulse en UP.
- ✓ La tapa de la claraboya se abre.
- ▶ Pulse en DOWN.
- ✓ La tapa de la claraboya se cierra.

## 9.3 Encender y apagar el ventilador

- ▶ Abra una ventana donde no dé el sol.
- ▶ Ajuste el ventilador a la velocidad que desee.
- ▶ Pulse en UP.
- ▶ Ajuste el ventilador a entrada de aire (IN) o a salida de aire (OUT).
- ▶ Dado el caso, ajuste el interruptor de encendido/apagado a ON.

## 9.4 Conmutación entre entrada de aire y salida de aire (solo 3350)

- ▶ Ajuste el interruptor de inversión a OFF (posición central).
- ▶ Espere hasta que las aspas del ventilador se hayan parado totalmente.
- ▶ Ajuste el interruptor de inversión al sentido de giro que desee.

## 9.5 Ajuste del termostato

El interruptor de termostato se puede ajustar entre azul y rojo (de  $-5,5\text{ }^{\circ}\text{C}$  a  $+50,5\text{ }^{\circ}\text{C}$  / de  $+22\text{ }^{\circ}\text{F}$  a  $+123\text{ }^{\circ}\text{F}$ ). El motor del ventilador se enciende o apaga según la temperatura del interior y según el ajuste del termostato.

Cuando se alcanza la temperatura ajustada, el motor del ventilador se apaga y la tapa de la claraboya permanece abierta.

Cuando el termostato demanda refrigeración, el motor del ventilador se enciende entonces automáticamente.



Requisitos:

- La tapa de la claraboya está abierta un mínimo de 5 cm (2 pulgadas)
- El interruptor de inversión está en OUT (salida de aire) o en IN (entrada de aire) (3350)
- El interruptor de encendido y apagado está en ON (3300)

## 9.6 Sensor de lluvia

Si el sensor de lluvia entra en contacto con humedad, la tapa de la claraboya se cierra y el motor del ventilador se apaga.

- ▶ Pulse en UP para abrir otra vez la tapa de la claraboya.
- ✓ El ventilador vuelve a entrar en funcionamiento con los ajustes anteriores.
- ✓ El sensor de lluvia se volverá a activar cuando se haya secado.

# 10 Uso del aparato (2250)

## 10.1 Apertura y cierre de la tapa de la claraboya

- ▶ Abra la tapa de la claraboya unos 10 cm o más.
- ✓ El interruptor de seguridad del ventilador se pone nuevamente en marcha cuando la tapa de la claraboya está parcialmente abierta.
- ▶ Ajuste el regulador giratorio al nivel de potencia que desee.
  - 0: desactivado
  - 1: nivel de potencia bajo
  - 2: nivel de potencia medio
  - 3: nivel de potencia alto
- ▶ Abra la ventana o una puerta para posibilitar el intercambio de aire.
- ✓ Para garantizar un intercambio óptimo de aire, cierre todas las demás aberturas del techo y abra una sola ventana que esté lo más alejada posible del aparato.

# 11 Mantenimiento y limpieza del aparato

## 11.1 Sustitución de fusibles

- Gire la caperuza negra un cuarto de reloj en sentido contrario a las agujas.
- Tire de la caperuza cuidadosamente hacia abajo. En la parte trasera de la caperuza hay un fusible.
- Compruebe si el cable de dentro del cristal está defectuoso.
- En caso necesario, extraiga el fusible de la caperuza.
- Coloque un fusible nuevo del mismo tipo (cortocircuito fusible de 4 A).
- Vuelva a enroscar firmemente la caperuza.

## 11.2 Limpieza de las aspas del ventilador

Proceda del modo siguiente (fig. 16, página 11, fig. 17, página 12):

- Abra totalmente la tapa de la claraboya.
- Extraiga el fusible.
- Extraiga el aro de la rejilla agarrando la pestaña con una mano y tirando de ella hacia abajo en vertical.  
Con la otra mano aguante el módulo de rejilla para que el aro de la rejilla no se rompa. Al principio puede resultar difícil retirar el aro de la rejilla, pero con la práctica se hace más fácil.
- Sujete las aspas del ventilador con una mano para que no pueda girar y extraiga el tornillo de la superficie del buje en el centro de las aspas del ventilador.
- Agarre las aspas con las dos manos y tire de ellas firmemente hacia abajo.  
Mueva las aspas del ventilador vertical y horizontalmente, con cierta brusquedad si fuera necesario, para que se desprendan del eje del motor.
- Limpie el aro de la rejilla y las aspas del ventilador
  - con limpiacristales para ventanas
  - con detergente no abrasivo y agua caliente
  - en el lavaplatos

- ▶ Cuando se hayan secado el aro de rejilla y las aspas del ventilador, puede aplicar un agente protector a base de agua y frotar ambas piezas hasta que queden brillantes. Así se reduce la sedimentación de polvo y suciedad, y se facilita la limpieza.
- ▶ Vuelva a montar el ventilador siguiendo los mismos pasos en el orden inverso.

**¡ATENCIÓN! ¡Peligro de sufrir lesiones!**

No ponga el ventilador en marcha si no está montado el aro de la rejilla montado.

### 11.3 Despegar tapa de la claraboya adherida

Cuando hace calor, puede ocurrir que la junta se reseque y quede adherida a la tapa de la claraboya.

- ▶ Abra totalmente la tapa de la claraboya.
- ▶ Si la junta está dañada, sustitúyala.
- ▶ Limpie la parte inferior de la tapa de la claraboya y la junta con alcohol de quemar o con gasolina de limpieza.
- ▶ Si tiene un agente protector a base de agua (por ejemplo, 303 Protectant), aplíquelo.
- ▶ Deje que el agente protector se seque.
- ▶ Frote la tapa de la claraboya con un paño suave.
- ▶ Aplique una capa uniforme de silicona sobre la junta.

### 11.4 Cuidado del control remoto

- ▶ Mantenga seco el control remoto. En caso de que se moje, séquelo inmediatamente con un paño.
- ▶ El control remoto únicamente se debe utilizar y guardar en entornos con temperaturas en un rango normal.
- ▶ Mantenga limpio el control remoto. En caso necesario, límpielo con un paño húmedo.
- ▶ Maneje el control remoto con cuidado. No lo deje caer.

## 12 Garantía legal

Rige el plazo de garantía legal. Si el producto presenta algún defecto, diríjase a nuestro socio de servicio en su país (ver direcciones en el dorso de este manual).

Nuestros especialistas estarán encantados de poder ayudarle y de poder orientarle en los siguientes pasos a dar respecto a la garantía.

## 13 Gestión de residuos

► Deseche el material de embalaje en el contenedor de reciclaje correspondiente.



Quando vaya a desechar definitivamente el producto, infórmese en el centro de reciclaje más cercano o en un comercio especializado sobre las normas pertinentes de eliminación de materiales.

## 14 Datos técnicos

	<b>FanTastic Vent 7350</b>
Tensión de conexión:	12 V $\overline{=}$
Consumo máximo de potencia:	30 W
Emisiones de ruido:	< 40 dB(A)
Dimensiones A x P H:	471 x 471 x 190 mm
Peso:	5 kg

	<b>FanTastic Vent 2250 – 7300</b>
Tensión de conexión:	12 V $\overline{=}$
Consumo máximo de potencia:	36 W
Emisiones de ruido:	< 40 dB(A)
Dimensiones A x P H:	471 x 471 x 190 mm
Peso:	5 kg

**Por favor, leia atentamente este manual antes da montagem e colocação em funcionamento do aparelho e guarde-o em local seguro. Em caso de transmissão do produto, entregue o manual ao novo utilizador.**

## Índice

1	Explicação dos símbolos . . . . .	70
2	Indicações de segurança e de montagem . . . . .	70
3	Material fornecido. . . . .	71
4	Utilização adequada . . . . .	71
5	Descrição técnica . . . . .	72
6	Indicações antes da montagem . . . . .	72
7	Montar o aparelho . . . . .	73
8	Utilização do aparelho (7350, 7300). . . . .	74
9	Utilização do aparelho (3300, 3350). . . . .	77
10	Utilização do aparelho (2250) . . . . .	79
11	Conservar e limpar o aparelho . . . . .	80
12	Garantia . . . . .	82
13	Eliminação . . . . .	82
14	Dados técnicos . . . . .	82

# 1 Explicação dos símbolos

**AVISO!**

**Indicação de segurança:** o incumprimento pode provocar a morte ou ferimentos graves.

**PRECAUÇÃO!**

**Indicação de segurança:** o incumprimento pode provocar ferimentos.

**NOTA!**

O incumprimento pode causar danos materiais e pode prejudicar o funcionamento do produto.

## 2 Indicações de segurança e de montagem

### **Cumpra as indicações de segurança e o especificado na literatura do fabricante automóvel e das associações profissionais!**

O fabricante não se responsabiliza por danos nos seguintes casos:

- Danos no produto resultantes de influências mecânicas
- Alterações ao produto sem autorização expressa do fabricante
- Utilização para outras finalidades que não as descritas no manual de instruções

Preste atenção ao seguinte:

- Procure imediatamente uma oficina especializada quando ocorrerem anomalias ou falhas.
- Perigo de quebra! Não pise a claraboia de plástico.
- Antes de iniciar a marcha, controle se a claraboia está fechada.
- Antes de iniciar a marcha, controle a claraboia quanto a danos (por ex., fissuras na cobertura da claraboia).
- **Não** abra a claraboia em andamento.
- **Não** abra a claraboia na presença de ventos fortes ou de precipitação.
- Feche a claraboia em caso de precipitação e queda de neve.

- **Não** abandone o veículo com a claraboia aberta.
- Mantenha a claraboia isenta de neve e de gelo.
- Feche a cobertura da claraboia, antes de mover o veículo.
- Com a cobertura fechada, o fabricante recomenda expressamente **não** exceder uma velocidade máxima de viagem de 150 km/h.

### 3 Material fornecido

Quantidade	Designação
1	Claraboia com ventilador
1	Vedação (apenas com ventilador 350 x 350 mm)
1	Armação interior
6	Parafusos de fixação (3/4" (19,05 mm)) para a armação interior
8	Parafusos de fixação (1" (25,4 mm)) para a instalação do tejadilho do ventilador
1	Controlo remoto (apenas 7350, 7300)
1	Manual de montagem e operação

### 4 Utilização adequada

A claraboia com ventilador FanTastic Vent é adequada para montagem em caravanas ou autocaravanas.

A cobertura da claraboia **deve** ser fechada, antes de mover o veículo.

Com a cobertura fechada, o fabricante recomenda expressamente **não** exceder a velocidade de andamento máxima permitida de 150 km/h, tendo em conta que podem ocorrer ruídos ou danos, consoante a estrutura do veículo ou posição de montagem.

## 5 Descrição técnica

### 5.1 Componentes

N.º na fig. 1, página 3	Descrição
1	Cobertura
2	Anel gradeado superior
3	Pás do ventilador
4	Parafuso da pá do ventilador
5	Base do ventilador
6	Conjunto de grelhas
7	Conjunto do motor de guincho
8	Anel gradeado inferior

## 6 Indicações antes da montagem

- ▶ Antes da montagem, verifique a espessura do tejadilho do seu veículo. Em caso de dúvidas, entre em contacto com o fabricante do veículo.
- ▶ Na seleção do local de montagem, tenha em atenção:
  - Escolha o local de instalação, de modo que fique o mais próximo possível de uma conexão de 12 V.
  - Os componentes adjacentes (acessórios de tejadilho ou peças de fixação e de reforço), cabos e armários encastrados no habitáculo do veículo não podem ser danificados ao serrar a abertura.
  - Monte a claraboia apenas em superfícies do tejadilho externas e internas planas e paralelas com uma inclinação máxima de 15° em relação ao plano horizontal.

Pode utilizar uma abertura de tejadilho existente, se a claraboia encaixar.



## 6.1 Preparar a abertura do tejadilho

Ver fig. **2**, página 4

## 6.2 Utilizar as guias de reforço

Proceda do seguinte modo (fig. **3**, página 4):

- ▶ Antes da montagem, esclareça se o recorte no tejadilho necessita de ser reforçado.
- ▶ Retire a espuma ao longo de toda a largura das guias de reforço (não incluídas no volume de fornecimento) **(A)**.
- ▶ Adapte as guias de reforço **(B)**.

# 7 Montar o aparelho



### **AVISO! Perigo de ferimentos!**

Desligue a alimentação de tensão do veículo antes da montagem e proteja-a contra um novo arranque.

- ▶ Instale a conexão de 12 V através do tejadilho.
- ▶ Encurte a armação interior consoante a espessura do tejadilho (fig. **4**, página 4).
- ▶ Verifique se a claraboia apresenta uma distância total adequada (de 1 a 2 mm aprox.) em relação à abertura do tejadilho (fig. **5**, página 5).
- ▶ Limpe a abertura do tejadilho na área da montagem (fig. **6**, página 5).
- ▶ Coloque um vedante ou selante em torno da abertura do tejadilho (fig. **7**, página 5).
- ▶ Durante a montagem tenha em conta o sentido de circulação (fig. **8**, página 6).
- ▶ Certifique-se de que a articulação da cobertura está montada no sentido de circulação.
- ▶ Coloque a claraboia centrada na abertura do tejadilho (fig. **8**, página 6).
- ▶ Ligue o cabo de conexão com a conexão de 12 V (fig. **9**, página 7).
- ▶ Verifique o funcionamento do ventilador.
- ▶ Aparafuse a claraboia ao tejadilho. Utilize todos os furos dos parafusos existentes (fig. **10**, página 7).

- Vede a claraboia (fig. **11**, página 8).
- Vede as cabeças dos parafusos (fig. **11**, página 8).
- Se a espessura do tejadilho for inferior a 25 mm, utilize o espaçador (acessórios).
- Monte a armação interior (fig. **12**, página 8).
- Depois da montagem, verifique de novo o funcionamento do ventilador.
- Mande registar na documentação do veículo a nova altura e o novo peso do mesmo, se necessário.



## 7.1 Montagem do suporte do controlo remoto (7350, 7300)



- Aparafuse o suporte do controlo remoto com dois parafusos à parede (fig. **13**, página 9).

# 8 Utilização do aparelho (7350, 7300)

## 8.1 Elementos de comando

O controlo remoto possui os seguintes botões e indicações:

N.º na fig. <b>14</b> , página 10		Descrição
1		Ligar/desligar o ventilador
2		LED "Auto"
3		Regular a temperatura
4		Ajuste da saída de ar/entrada de ar (apenas para 7350 e 6350)
5		LED "Rain Sensor Off" (Sensor de chuva desligado)



N.º na fig. 14, página 10		Descrição
6		premir por breves instantes: Abrir/fechar cobertura Premir durante 3 segundos: Ligar/desligar o sensor de chuva
7	 	Configurar a velocidade do ventilador
8		LED "Manual"

O controlo do ventilador confirma as entradas de comando de um controlo remoto com um sinal sonoro. Se não se ouvir um sinal sonoro único, o comando não foi recebido.

Um sinal sonoro dupla indica que um comando não é permitido.

O controlo remoto é colocado no modo standby 30 segundos após a última entrada de comando para economizar a bateria. Para ativar o controlo remoto, prima um botão qualquer no controlo remoto. É apresentada a última configuração de temperatura ou de rotação antes do standby. Se o controlo remoto for desligado manualmente com o botão  , todas as configurações são repostas.

## 8.2 Abrir e fechar a cobertura

- Acione o botão  por breves instantes.
- ✓ A cobertura abre-se.
- Acione o botão  por breves instantes.
- ✓ A cobertura fecha-se.

### 8.3 Ligar e desligar o ventilador

O ventilador está equipado com um interruptor de segurança. Pode ligar o ventilador apenas se a cobertura estiver aberta.

► Abra uma janela do lado sombreado da autocaravana.

► Prima o botão .

✓ O ventilador inicia no modo automático.



► Prima o botão .

✓ O ventilador é desativado.

✓ A cobertura fecha-se.

### 8.4 Regular a temperatura

A temperatura pode ser regulada em 13 níveis. A temperatura configurada é exibida através de um LED que acende no controlo remoto em °F e °C (60 – 90 °F/15 – 33 °C). Quando acenderem dois LED, a configuração da temperatura encontra-se no meio entre os valores de grau iluminados. (Exemplo: Quando acenderem os LED para 80 °F e 85 °F, a configuração é de cerca de 83 °F/28 °C).

► Prima o botão  ou  (Temp) para mudar para o modo automático.

✓ O LED “Auto” acende.

► Prima o botão  para aumentar a temperatura pretendida.

► Prima o botão  para reduzir a temperatura pretendida.

### 8.5 Configurar a velocidade do ventilador

O ventilador pode ser operado em 13 níveis de velocidade. A velocidade de ventilação é exibida através de um LED que acende no controlo remoto de 10 % (baixa velocidade) a 100 % (alta velocidade). Um LED acende ao lado da percentagem da velocidade de ventilação. Quando acenderem dois LED, a velocidade de ventilação encontra-se no meio entre as percentagens iluminadas.

► Prima o botão  ou  (Speed) para mudar para o modo manual.

✓ O LED “Manual” acende.



► Prima o botão  para aumentar a velocidade.

► Prima o botão  para reduzir a velocidade.

## 8.6 Comutar a entrada de ar/saída de ar

- ▶ Prima o botão .
- ✓ O ventilador comuta de entrada de ar para saída de ar e vice-versa.

## 8.7 Ligar e desligar o sensor de chuva

- ▶ Prima o botão  durante 3 segundos.
- ✓ O sensor de chuva é desativado.
- ✓ O LED "Rain Sensor Off" acende.
- ▶ Prima o botão  durante 3 segundos.
- ✓ O sensor de chuva é ligado.
- ✓ O LED "Rain Sensor Off" apaga.

## 8.8 Substituir as pilhas

O controlo remoto é operado com duas pilhas AA (incluídas no material fornecido).

Proceda do seguinte modo para trocar as pilhas (fig. 15, página 11):

- ▶ Abra a tampa do compartimento de baterias na parte traseira do controlo remoto.
- ▶ Substitua as pilhas antigas por duas pilhas novas AA. Certifique-se de que os polos positivos e negativos das pilhas estão em conformidade com as marcações positivas e negativas no compartimento de baterias.
- ▶ Para fechar a tampa do compartimento de baterias, coloque a lingueta de alinhamento no orifício quadrado na parte traseira do controlo remoto.
- ▶ Pressione a tampa do compartimento de baterias para baixo até a tala encaixar com um clique.

# 9 Utilização do aparelho (3300, 3350)

## 9.1 Elementos de comando

O ventilador possui os seguintes elementos de comando:

- Regulador de velocidade de quatro níveis (0: desligada, 1: baixa, 2: média, 3: alta)

- Interruptor basculante para abrir/fechar a cobertura (UP/DOWN)
- Botão de ligar/desligar (apenas 3300)
- Interruptor de inversão para a saída de ar/entrada de ar (apenas 3350)
- Interruptor do termostato

## 9.2 Abrir e fechar a cobertura

- Prima UP.
- ✓ A cobertura abre-se.
- Prima DOWN.
- ✓ A cobertura fecha-se.

## 9.3 Ligar e desligar o ventilador

- Abra uma janela do lado sombreado da autocaravana.
- Ajuste a velocidade pretendida no ventilador.
- Prima UP.
- Se necessário, ajuste o ventilador para entrada de ar (IN) ou saída de ar (OUT).
- Se necessário, coloque o botão de ligar/desligar para ON.

## 9.4 Alternar a entrada de ar/saída de ar (apenas 3350)

- Coloque o interruptor de inversão para OFF (posição central).
- Aguarde até que a pá do ventilador pare completamente.
- Coloque o interruptor de inversão na posição rotativa pretendida.

## 9.5 Ajustar o termostato

Pode ajustar o interruptor do termostato entre a marcação azul e vermelha (-5,5 °C a +50,5 °C/+22 °F a +123 °F). O motor da ventoinha liga-se ou desliga-se consoante a temperatura interna e a configuração do termostato.

Quando a temperatura ajustada é alcançada, o motor da ventoinha desliga-se e a cobertura permanece aberta.

Quando o termostato necessita de refrigeração, o motor da ventoinha liga-se automaticamente.

Pré-requisitos:

- A cobertura está, pelo menos, 5 cm (2 polegadas) aberta
- O interruptor de inversão encontra-se em OUT (saída de ar) ou IN (entrada de ar) (3350)
- O botão de ligar/desligar encontra-se em ON (3300)

## 9.6 Sensor de chuva

Quando o sensor de chuva entra em contacto com a humidade, a cobertura fecha-se e o motor da ventoinha é desligado.

- ▶ Prima UP para abrir novamente a cobertura.
- ✓ O ventilador retoma o funcionamento com as configurações anteriores.
- ✓ O sensor de chuva é novamente ativado, quando estiver seco.

# 10 Utilização do aparelho (2250)

## 10.1 Abrir e fechar a cobertura

- ▶ Abra a cobertura aprox. 10 cm ou mais.
- ✓ O interruptor de segurança no ventilador inicia-o somente quando a cobertura estiver parcialmente aberta.
- ▶ Ajuste o regulador rotativo para o nível de potência pretendido.
  - 0: Desligado
  - 1: Nível de potência baixo
  - 2: Nível de potência médio
  - 3: Nível de potência elevado
- ▶ Abra uma janela ou uma porta para assegurar a renovação do ar.
- ✓ Para alcançar uma ótima renovação de ar, feche todas as outras aberturas do tejadilho e abra apenas uma janela que se encontra o mais distante do aparelho.

## 11 Conservar e limpar o aparelho

### 11.1 Substituir o fusível

- Rode a tampa preta um quarto de rotação contra o sentido dos ponteiros do relógio.
- Puxe a tampa cuidadosamente para baixo. Na parte traseira da tampa encontra-se o fusível.
- Verifique se o fio dentro do vidro está defeituoso.
- Se necessário, retire o fusível da tampa.
- Insira um novo fusível do mesmo tipo (4 A Fusível lento).
- Aperte novamente a tampa.

### 11.2 Limpar as pás do ventilador

Para esse efeito, proceda do seguinte modo (fig. 16, página 11, fig. 17, página 12):

- Abra totalmente a cobertura.
- Remova o fusível.
- Remova o anel gradeado, puxando a tala com uma mão para baixo.  
Com a outra mão, apoie o conjunto de grelhas para proteger o anel gradeado contra quebra. A remoção do anel gradeado pode inicialmente ser difícil, mas torna-se mais fácil com a desmontagem repetida.
- Segure a pá do ventilador com uma mão, de modo que ele não possa rodar, e remova o parafuso da superfície do cubo no centro da pá do ventilador.
- Segure a pá do ventilador com as duas mãos e puxe-a firmemente para baixo.  
Se necessário, mova a pá do ventilador ligeiramente na vertical e horizontal, para que deslize do eixo do motor.
- Limpar o anel gradeado e a pá do ventilador
  - com limpa-vidros
  - com detergente não-abrasivo e água quente
  - numa máquina de lavar loiça



- Assim que o anel gradeado e a pá do ventilador estiverem limpos e secos, pode aplicar um meio de proteção à base de água e polir o anel gradeado e a pá do ventilador até adquirirem brilho. Isto reduz a acumulação de poeira e sujidade e facilita a limpeza.
- Volte a montar o ventilador, seguindo os passos na ordem inversa.

**PRECAUÇÃO! Perigo de ferimentos!**

Utilize o ventilador apenas com o anel gradeado montado.

### 11.3 Soltar a cobertura aderente

No caso de temperaturas quentes, é possível que o vedante seque e a cobertura fique colada.

- Abra totalmente a cobertura.
- Se o vedante estiver danificado, substitua o vedante.
- Limpe a parte inferior da cobertura e o vedante com álcool desnaturado ou diluente.
- Se disponível, aplique um meio de proteção à base de água (p. ex. 303 Protectant).
- Deixe secar o meio de proteção.
- Pula a cobertura com um pano macio.
- Aplique uma camada uniforme de silicone sobre a vedação.

### 11.4 Conservar o controlo remoto

- Mantenha o controlo remoto seco. Se este se molhar, seque-o imediatamente.
- Utilize e guarde o controlo remoto apenas em ambientes com temperaturas normais.
- Mantenho o controlo remoto limpo. Se necessário, limpe o controlo remoto com um pano húmido.
- Manuseie o controlo remoto com cuidado. Não o deixe cair.

## 12 Garantia

É válido o prazo de garantia legal. Se o produto estiver com defeito, por favor, dirija-se à assistência técnica do seu país (endereços, ver verso do manual).

Os nossos técnicos têm todo o gosto em ajudá-lo e aconselhá-lo durante o processo dos direitos de garantia.

## 13 Eliminação

- ▶ Sempre que possível, coloque o material de embalagem no respectivo contentor de reciclagem.



Para colocar o aparelho definitivamente fora de funcionamento, por favor, informe-se junto do centro de reciclagem mais próximo ou revendedor sobre as disposições de eliminação aplicáveis.

## 14 Dados técnicos

	<b>FanTastic Vent 7350</b>
Tensão de conexão:	12 V $\overline{=}$
Consumo máximo:	30 W
Emissões acústicas:	< 40 dB(A)
Dimensões L x P x A:	471 x 471 x 190 mm
Peso:	5 kg

	<b>FanTastic Vent 2250 – 7300</b>
Tensão de conexão:	12 V $\overline{=}$
Consumo máximo:	36 W
Emissões acústicas:	< 40 dB(A)
Dimensões L x P x A:	471 x 471 x 190 mm
Peso:	5 kg

**Prima di effettuare il montaggio e la messa in funzione leggere accuratamente questo manuale di istruzioni, conservarlo e in caso di trasmissione del prodotto, consegnarlo all'utente successivo.**

## Indice

1	Spiegazione dei simboli . . . . .	84
2	Indicazioni di sicurezza e di montaggio . . . . .	84
3	Dotazione . . . . .	85
4	Conformità d'uso . . . . .	85
5	Descrizione tecnica. . . . .	86
6	Indicazioni prima del montaggio . . . . .	86
7	Montaggio dell'apparecchio . . . . .	87
8	Impiego dell'apparecchio (7350, 7300) . . . . .	88
9	Impiego dell'apparecchio (3300, 3350) . . . . .	91
10	Impiego dell'apparecchio (2250) . . . . .	93
11	Cura e pulizia dell'apparecchio . . . . .	93
12	Garanzia . . . . .	96
13	Smaltimento . . . . .	96
14	Specifiche tecniche. . . . .	96

# 1 Spiegazione dei simboli

**AVVERTENZA!**

Avviso di sicurezza: la mancata osservanza di questo avviso può causare ferite gravi anche mortali.

**ATTENZIONE!**

**Avviso di sicurezza:** la mancata osservanza di questo avviso può essere causa di lesioni.

**AVVISO!**

La mancata osservanza di questa nota può causare danni materiali e compromettere il funzionamento del prodotto.

# 2 Indicazioni di sicurezza e di montaggio

## Osservare le indicazioni di sicurezza e le direttive previste dal produttore del veicolo e dagli specialisti del settore!

Il produttore non si assume nessuna responsabilità per danni nei seguenti casi:

- danni al prodotto dovuti a influenze meccaniche
- modifiche al prodotto senza esplicita autorizzazione del produttore
- impiego per altri fini rispetto a quelli descritti nel manuale di istruzioni

Osservare le seguenti avvertenze.

- Se si verificano errori o guasti, rivolgersi immediatamente a un'officina specializzata.
- Pericolo di rottura! È vietato camminare sulla cupola di plastica.
- Prima di mettersi in viaggio, controllare che l'oblò da tetto sia chiuso.
- Prima di mettersi in viaggio, controllare che l'oblò da tetto non presenti danni, (ad es. incrinature nella copertura protettiva).
- **Non** aprire l'oblò da tetto durante la marcia.
- **Non** aprire l'oblò da tetto in caso di forte vento o pioggia.
- Chiudere l'oblò da tetto in caso di pioggia o neve.
- **Non** lasciare il veicolo con l'oblò da tetto aperto.
- Tenere sempre l'oblò da tetto libero da neve e ghiaccio.

- Chiudere la copertura protettiva dell'oblò da tetto prima di mettere in movimento il veicolo.
- Quando la copertura protettiva è chiusa, il produttore raccomanda esplicitamente di **non** superare la velocità di marcia massima di 150 km/h.

### 3 Dotazione

Quantità	Denominazione
1	Oblò da tetto con ventola
1	Guarnizione (solo con ventola da 350 x 350 mm)
1	Telaio interno
6	Viti di fissaggio (3/4" (19.05 mm)) per il telaio interno
8	Viti di fissaggio (1" (25.4 mm)) per l'installazione della ventola sul tetto
1	Comando a distanza (solo 7350, 7300)
1	Istruzioni di montaggio e d'uso

### 4 Conformità d'uso

L'oblò da tetto con ventola FanTastic Vent è adatto per essere installato su camper o caravan.

La copertura protettiva dell'oblò da tetto **deve** essere chiusa prima di mettere in movimento il veicolo.

Quando la copertura protettiva è chiusa il produttore raccomanda esplicitamente di **non** superare la velocità di marcia massima consentita di 150 km/h, perché, a seconda della carrozzeria o della posizione di montaggio possono verificarsi rumori o insorgere danni.

## 5 Descrizione tecnica

### 5.1 Componenti

N. in fig. <b>1</b> , pagina 3	Descrizione
1	Copertura protettiva
2	Anello griglia superiore
3	Pala della ventola
4	Vite della pala della ventola
5	Base della ventola
6	Gruppo griglia
7	Gruppo motore di sollevamento
8	Anello griglia inferiore

## 6 Indicazioni prima del montaggio

- ▶ Prima del montaggio controllare lo spessore del tetto del proprio veicolo. In caso di dubbi, rivolgersi al produttore del veicolo.
- ▶ Per la scelta del luogo di montaggio fare attenzione a quanto segue:
  - Scegliere un luogo di montaggio che sia il più vicino possibile a un collegamento da 12 V.
  - Componenti adiacenti (barre portapacchi o elementi di fissaggio e rinforzo), cavi e armadi a muro posti nell'abitacolo del veicolo non devono essere danneggiati quando si realizza l'apertura.
  - Montare l'oblò da tetto esclusivamente su superfici interne ed esterne del tetto piane e parallele con un'inclinazione max di 15° rispetto a quelle orizzontali.

È possibile utilizzare un'apertura del tetto già disponibile, se adatta per l'oblò da tetto.

## 6.1 Rifinitura dell'apertura

Vedi fig. **2**, pagina 4

## 6.2 Impiego di listelli di rinforzo

Procedere come segue (fig. **3**, pagina 4):

- ▶ Prima dell'installazione stabilire se l'apertura sul tetto deve essere rinforzata.
- ▶ Rimuovere lo strato di schiuma in base alla larghezza dei listelli di rinforzo (non in dotazione) **(A)**.
- ▶ Adattare i listelli di rinforzo **(B)**.

# 7 Montaggio dell'apparecchio



### **AVVERTENZA! Rischio di lesioni!**

Prima di iniziare il montaggio, staccare la tensione dal veicolo e assicurarsi che quest'ultimo non possa essere riacceso.

- ▶ Posare il collegamento da 12 V attraverso il tetto.
- ▶ Ridurre il telaio interno in base allo spessore del tetto (fig. **4**, pagina 4).
- ▶ Controllare che l'oblò da tetto abbia uno spazio circostante sufficiente (ca. 1 – 2 mm) rispetto all'apertura sul tetto. (fig. **5**, pagina 5)
- ▶ Pulire l'apertura sul tetto nella zona del montaggio (fig. **6**, pagina 5).
- ▶ Applicare una guarnizione o del sigillante intorno all'apertura del tetto (fig. **7**, pagina 5).
- ▶ Durante il montaggio, fare attenzione alla direzione di marcia (fig. **8**, pagina 6).
- ▶ Assicurarsi che lo snodo della copertura protettiva sia montato nella direzione di marcia.
- ▶ Inserire l'oblò da tetto al centro dell'apertura del tetto (fig. **8**, pagina 6).
- ▶ Collegare il cavo di collegamento all'attacco da 12 V (fig. **9**, pagina 7).
- ▶ Verificare il funzionamento della ventola.
- ▶ Serrare l'oblò al tetto. A tal fine utilizzare tutti i fori filettati disponibili (fig. **10**, pagina 7).
- ▶ Sigillare l'oblò da tetto (fig. **11**, pagina 8).

- Sigillare le teste delle viti (fig. **11**, pagina 8).
- Se lo spessore del tetto è inferiore a 25 mm utilizzare dei distanziatori (accessorio).
- Installare il telaio interno (fig. **12**, pagina 8).
- Dopo il montaggio, controllare nuovamente il funzionamento della ventola.
- Se necessario far registrare l'altezza e il peso modificati del veicolo nella carta di circolazione.





## 7.1 Montaggio del supporto del comando a distanza (7350, 7300)

- Fissare il supporto del comando a distanza con due viti alla parete (fig. **13**, pagina 9).

# 8 Impiego dell'apparecchio (7350, 7300)

## 8.1 Elementi di comando

Il comando a distanza dispone dei seguenti tasti e messaggi:

N. in fig. <b>14</b> , pagina 10		Descrizione
1		Attivazione/disattivazione ventola
2		LED "Auto"
3		Regolazione della temperatura
4		Regolazione aria di scarico/aria di alimentazione (solo per 7350 e 6350)
5		LED "Rain Sensor Off" (sensore pioggia off)
6		Breve pressione: apertura/chiusura copertura protettiva tenere premuto per 3 s: attivazione/disattivazione sensore pioggia
7		Regolazione velocità ventola
8		LED "Manual"





Il comando della ventola conferma le immissioni di istruzione del comando a distanza con un segnale acustico. Se non viene emesso nessun singolo segnale acustico il comando non è stato ricevuto.

Un segnale acustico doppio indica che il comando non è consentito.



Il comando a distanza commuta nella modalità stand-by 30 secondi dopo che l'ultima immissione di istruzione è stata eseguita per risparmiare la batteria. Premere un tasto a piacere sul comando a distanza per attivarlo. Viene visualizzata l'ultima impostazione della temperatura o del numero di giri prima dello stand-by. Se il comando a distanza viene disattivato manualmente con il tasto , tutte le impostazioni vengono ripristinate.

## 8.2 Apertura e chiusura della copertura protettiva

- Premere brevemente il tasto .
- ✓ La copertura protettiva si apre.
- Premere brevemente il tasto .
- ✓ La copertura protettiva si chiude.





## 8.3 Accensione e spegnimento della ventola

La ventola è provvista di un interruttore di sicurezza. È possibile attivare la ventola solo se la copertura protettiva è aperta.

- Aprire una finestra sul lato in ombra del caravan.
- Premere il tasto .
- ✓ La ventola si avvia nella modalità automatica.
- Premere il tasto .
- ✓ La ventola si spegne.
- ✓ La copertura protettiva si chiude.





## 8.4 Regolazione della temperatura

È possibile regolare la temperatura a 13 intensità. La temperatura impostata viene visualizzata sul comando a distanza con un LED acceso in °F e °C (60 – 90 °F/15 – 33 °C). Se sono accesi due LED, l'impostazione della temperatura si trova a metà fra i valori in gradi accesi. (Esempio: Se i LED per 80 °F e 85 °F sono accesi, l'impostazione è di circa 83 °F/28 °C).

- ▶ Per passare alla modalità automatica premere il tasto  o  (Temp).
- ✓ Si accende il LED "Auto".
- ▶ Per aumentare la temperatura desiderata premere il tasto .
- ▶ Per ridurre la temperatura desiderata premere il tasto .

## 8.5 Regolazione della velocità della ventola



La ventola può essere azionata con 13 livelli di velocità. La velocità della ventola viene visualizzata con un LED acceso sul comando a distanza da 10 % (velocità ridotta) fino a 100 % (velocità elevata). Un LED è acceso in prossimità del valore in percentuale della velocità della ventola. Se sono accesi due LED, la velocità della ventola si trova a metà fra i valori in percentuale accesi.

- ▶ Per passare alla modalità manuale premere il tasto  o  (Speed).
- ✓ Si accende il LED "Manual".
- ▶ Per aumentare la velocità premere il tasto .
- ▶ Per ridurre la velocità premere il tasto .

## 8.6 Commutazione dell'aria di alimentazione/aria di scarico

- ▶ Premere il tasto .
- ✓ La ventola passa dall'aria di alimentazione all'aria di scarico e viceversa.

## 8.7 Accensione e spegnimento del sensore pioggia

- ▶ Tenere premuto il tasto  per 3 secondi.
- ✓ Il sensore pioggia si spegne.
- ✓ Il LED "Rain Sensor Off" è acceso.
- ▶ Tenere premuto il tasto  per 3 secondi.
- ✓ Il sensore pioggia si accende.
- ✓ Il LED "Rain Sensor Off" si spegne.

## 8.8 Sostituzione delle batterie

Il comando a distanza è azionato con batterie AA (fornite in dotazione).

Per sostituire le batterie (fig. 15, pagina 11), procedere come segue:

- Aprire il coperchio del vano batterie sul lato posteriore del comando a distanza.
- Sostituire le batterie vecchie con due nuove batterie AA. Assicurarsi che il polo positivo e quello negativo delle batterie coincidano con la marcatura con il segno più e quella con il segno meno del vano batterie.
- Per chiudere il coperchio del vano batterie, inserire la linguetta di orientamento nell'apertura quadrata posta sul lato posteriore del comando a distanza.
- Premere il coperchio del vano batterie verso il basso finché la linguetta non si è innestata con un clic.

## 9 Impiego dell'apparecchio (3300, 3350)

### 9.1 Elementi di comando

La ventola è dotata dei seguenti elementi di comando:

- selettore di velocità a quattro livelli (0: off, 1: bassa, 2: media, 3: alta)
- Interruttore rotativo per apertura/chiusura della copertura protettiva (UP/DOWN)
- Interruttore On/Off (solo 3300)
- Interruttore reversibile per aria di scarico/aria di alimentazione (solo 3350)
- Interruttore termostatico

### 9.2 Apertura e chiusura della copertura protettiva

- Premere su UP.
- ✓ La copertura protettiva si apre.
- Premere su DOWN.
- ✓ La copertura protettiva si chiude.

### 9.3 Accensione e spegnimento della ventola

- ▶ Aprire una finestra sul lato in ombra del caravan.
- ▶ Impostare la velocità desiderata sulla ventola.
- ▶ Premere su UP.
- ▶ Posizionare eventualmente la ventola su aria di alimentazione (IN) o aria di scarico (OUT).
- ▶ Posizionare eventualmente l'interruttore On/Off su ON.

### 9.4 Commutazione su aria di alimentazione/aria di scarico (solo 3350)

- ▶ Posizionare l'interruttore reversibile su OFF (posizione centrale).
- ▶ Attendere finché la pala della ventola non si è completamente fermata.
- ▶ Posizionare l'interruttore reversibile sul senso di rotazione desiderato.

### 9.5 Regolazione del termostato

È possibile regolare l'Interruttore termostatico fra il blue e il rosso (da  $-5,5\text{ }^{\circ}\text{C}$  a  $+50,5\text{ }^{\circ}\text{C}$  / da  $+22\text{ }^{\circ}\text{F}$  a  $+123\text{ }^{\circ}\text{F}$ ). Il motore della ventola si attiva o disattiva a seconda della temperatura interna e della regolazione del termostato.

Quando la temperatura impostata è stata raggiunta, il motore della ventola si spegne e la copertura protettiva rimane aperta.

Se il termostato richiede raffreddamento, il motore della ventola viene attivato automaticamente.

Requisiti:

- La copertura protettiva ha uno spiraglio di almeno 5 cm (2 pollici)
- L'interruttore reversibile si trova su OUT (aria di scarico) o su IN (aria di alimentazione) (3350)
- L'interruttore On/Off si trova su ON (3300)

## 9.6 Sensore pioggia

Se il sensore pioggia viene in contatto con l'umidità, la copertura protettiva si chiude e il motore della ventola viene spento.

- ▶ Per riaprire la copertura protettiva premere su UP.
- ✓ La ventola riprende a funzionare con le impostazioni precedenti.
- ✓ Il sensore pioggia si riattiva solo quando è asciutto.

# 10 Impiego dell'apparecchio (2250)

## 10.1 Apertura e chiusura della copertura protettiva

- ▶ Aprire la copertura protettiva ca. 10 cm o di più.
- ✓ L'interruttore di sicurezza integrato nella ventola la avvia solo quando la copertura protettiva è parzialmente aperta.
- ▶ Regolare il regolatore rotativo sulla velocità desiderata.
  - 0: off
  - 1: velocità bassa
  - 2: velocità media
  - 3: velocità elevata
- ▶ Per garantire la ventilazione, aprire una finestra o una porta.
- ✓ Per ottenere una ventilazione ottimale, chiudere tutte le aperture del tetto disponibili e aprire proprio la finestra che si trova alla massima distanza dall'apparecchio.

# 11 Cura e pulizia dell'apparecchio

## 11.1 Sostituzione del fusibile

- ▶ Ruotare il coperchio nero di un quarto di giro in senso antiorario.
- ▶ Tirare verso il basso il coperchio con cautela. Sul lato posteriore del coperchio si trova il fusibile.
- ▶ Controllare se il cavo all'interno del vetro è difettoso.
- ▶ Se necessario estrarre il fusibile dal coperchio.

- Inserire un nuovo fusibile dello stesso tipo (valvola a fusibile da 4 A).
- Serrare di nuovo il coperchio.

## 11.2 Pulizia della pala della ventola

Procedere come segue (fig. **16**, pagina 11, fig. **17**, pagina 12):

- Aprire completamente la copertura protettiva.
- Rimuovere il fusibile.
- Rimuovere l'anello della griglia afferrando la linguetta con una mano e tirandola esattamente verso il basso.

Con l'altra mano sorreggere il gruppo griglia per evitare che l'anello della griglia si rompa. La rimozione dell'anello della griglia all'inizio può risultare difficile, ma diventa più facile dopo avere ripetuto più volte lo smontaggio.

- Tenere la pala della ventola con una mano affinché non possa ruotare e rimuovere la vite dalla superficie del mozzo al centro della pala della ventola.
- Prendere la pala della ventola con entrambe le mani e tirarla saldamente verso il basso.

Muovere eventualmente la pala della ventola leggermente all'indietro, in verticale e in orizzontale affinché scivoli dall'albero motore.

- Pulire l'anello della griglia e la pala della ventola
  - con detergente per vetri
  - con detersivo non abrasivo e acqua calda
  - nella lavastoviglie
- Appena l'anello della griglia e la pala della ventola sono puliti e asciutti è possibile applicare uno strato di agente protettivo idrosolubile e lucidare a specchio l'anello della griglia e la pala della ventola. Questa operazione riduce gli accumuli di polvere e sporco facilitando la pulizia.
- Riasssemblare la ventola eseguendo i passi nella sequenza inversa.



### **ATTENZIONE! Rischio di lesioni!**

Azionare la ventola solo con anello della griglia montato.

### 11.3 Svitamento della copertura protettiva aderente

In caso di temperature elevate può verificarsi che la guarnizione si secchi e la copertura protettiva vi rimanga incollata.

- Aprire completamente la copertura protettiva.
- Se la guarnizione è danneggiata, sostituirla.
- Pulire il lato inferiore della copertura protettiva e la guarnizione con alcool denaturato o benzina per smacchiare.
- Se disponibile, applicare uno strato di agente protettivo idrosolubile (ad es. 303 Protectant).
- Lasciar asciugare l'agente protettivo.
- Lucidare la copertura protettiva con un panno morbido.
- Applicare uno strato omogeneo di silicone sulla guarnizione.

### 11.4 Cura del comando a distanza

- Tenere asciutto il comando a distanza. Se si bagna, asciugarlo immediatamente.
- Utilizzare e conservare il comando a distanza solo in ambienti con temperature normali.
- Tenere pulito il comando a distanza. Pulirlo eventualmente con un panno umido.
- Utilizzare il comando a distanza con cautela. Non farlo cadere.

## 12 Garanzia

Vale il termine di garanzia previsto dalla legge. Qualora il prodotto risultasse difettoso, La preghiamo di contattare il Service Partner del Suo Paese (l'indirizzo si trova sul retro del manuale).

I nostri specialisti sono sempre pronti ad aiutarvi e a concordare con Voi l'ulteriore disbrigo delle condizioni garanzia.

## 13 Smaltimento

- Raccogliere il materiale di imballaggio possibilmente negli appositi contenitori di riciclaggio.



Quando il prodotto viene messo fuori servizio definitivamente, informarsi al centro di riciclaggio più vicino, oppure presso il proprio rivenditore specializzato, sulle prescrizioni adeguate concernenti lo smaltimento.

## 14 Specifiche tecniche

	<b>FanTastic Vent 7350</b>
Tensione di allacciamento:	12 V $\overline{=}$
Potenza assorbita massima:	30 W
Emissioni acustiche:	< 40 dB(A)
Dimensioni L x P x H:	471 x 471 x 190 mm
Peso:	5 kg

	<b>FanTastic Vent 2250 – 7300</b>
Tensione di allacciamento:	12 V $\overline{=}$
Potenza assorbita massima:	36 W
Emissioni acustiche:	< 40 dB(A)
Dimensioni L x P x H:	471 x 471 x 190 mm
Peso:	5 kg



**Lees deze handleiding voor de montage en de ingebruikname zorgvuldig door en bewaar hem. Geef de handleiding bij het doorgeven van het product aan de gebruiker.**

## **Inhoudsopgave**

1	Verklaring van de symbolen . . . . .	98
2	Veiligheids- en inbouw instructies . . . . .	98
3	Omvang van de levering . . . . .	99
4	Reglementair gebruik . . . . .	99
5	Technische beschrijving . . . . .	100
6	Aanwijzingen voor de inbouw . . . . .	100
7	Toestel monteren . . . . .	101
8	Toestel gebruiken (7350, 7300) . . . . .	102
9	Toestel gebruiken (3300, 3350) . . . . .	105
10	Toestel gebruiken (2250) . . . . .	107
11	Apparaat verzorgen en reinigen . . . . .	107
12	Garantie . . . . .	110
13	Afvoer . . . . .	110
14	Technische gegevens . . . . .	110

# 1 Verklaring van de symbolen

**WAARSCHUWING!**

**Veiligheidsaanwijzing:** Het niet naleven kan leiden tot overlijden of ernstig letsel.

**VOORZICHTIG!**

**Veiligheidsaanwijzing:** Het niet naleven kan leiden tot letsel.

**LET OP!**

Het niet naleven ervan kan leiden tot materiële schade en de werking van het product beperken.

# 2 Veiligheids- en inbouw instructies

## Neem de veiligheidsinstructies en voorschriften van de fabrikant van het voertuig en het garagebedrijf in acht!

De fabrikant kan in de volgende gevallen niet aansprakelijk worden gesteld voor schade:

- beschadiging van het product door mechanische invloeden
- veranderingen aan het product zonder uitdrukkelijke toestemming van de fabrikant
- gebruik voor andere dan de in de handleiding beschreven toepassingen

Neem de volgende instructies in acht:

- Zoek bij fouten of storingen onmiddellijk een werkplaats op.
- Inbraakgevaar! De kunststof koepel niet betreden.
- Controleer voor het rijden of het dakvenster goed is gesloten.
- Controleer voor het rijden of het dakvenster is beschadigd (bijv. spannings-scheuren in de dekselkap).
- Open het dakraam **niet** tijdens het rijden.
- Open het dakraam **niet** bij sterke wind of regen.
- Sluit het dakraam bij regen en sneeuwval.
- Verlaat het voertuig **niet** bij een geopend dakraam.
- Houd het dakraam sneeuw- en ijsvrij.

- Sluit de dekselkap van het dakvenster voordat het voertuig wordt bewogen.
- Bij gesloten dekselkap adviseert de fabrikant uitdrukkelijk een maximale rijsnelheid van 150 km/h **niet** te overschrijden.

### 3 Omvang van de levering

Aantal	Omschrijving
1	Dakvenster met ventilator
1	Afdichting (alleen bij 350 x 350 mm ventilator)
1	Binnenframe
6	Bevestigingsschroeven (3/4" (19.05 mm)) voor het binnenste frame
8	Bevestigingsschroeven (1" (25.4 mm)) voor de dakinstallatie van de ventilator
1	Afstandsbediening (alleen 7350, 7300)
1	Montagehandleiding en gebruiksaanwijzing

### 4 Reglementair gebruik

Het dakvenster met ventilator FanTastic Vent is geschikt voor het inbouwen in campers of caravans.

De dekselkap van het dakvenster **moet** worden gesloten, voordat het voertuig wordt bewogen.

Bij gesloten dekselkap adviseert de fabrikant uitdrukkelijk de maximaal toegestane rijsnelheid van 150 km/h **niet** te overschrijden, omdat afhankelijk van de voertuigconstructie of de inbouwpositie geluiden of beschadigingen kunnen optreden.

## 5 Technische beschrijving

### 5.1 Bestanddelen

Nr. in afb. <b>1</b> , pagina 3	Beschrijving
1	Dekselkap
2	Bovenste roosterring
3	Ventilatorbladen
4	Ventilatorbladschroef
5	Ventilatorsokkel
6	Roostermodule
7	Motormodule
8	Onderste roosterring

## 6 Aanwijzingen voor de inbouw

- ▶ Controleer voor de montage de dakdikte van uw voertuig. Neem bij vragen contact op met de fabrikant van het voertuig.
- ▶ Neem bij de keuze van de inbouwplaats het volgende in acht:
  - Kies de inbouwlocatie zodanig, dat deze zich dicht bij een 12 V-aansluiting bevindt.
  - Aangrenzende componenten (dakreling of bevestigings- en versterkingsdelen), leidingen en inbouwkasten in de binnenruimte van het voertuig mogen bij het zagen van de uitsparing niet beschadigd worden.
  - Monteer het dakraam alleen aan vlakke en parallelle inwendige en uitwendige dakoppervlakken met een maximale schuine stand van 15° ten opzichte van de horizontale lijn.

U kunt een aanwezige dakopening gebruiken als het dakraam erin past.

## 6.1 Uitsparing bewerken

Zie afb. **2**, pagina 4

## 6.2 Verstevigingslijsten gebruiken

Ga als volgt te werk (afb. **3**, pagina 4):

- Bepaal voor de montage of de dakopening verstevigd moet worden.
- Verwijder de schuimvulling in overeenstemming met de breedte van de verstevigingslijsten (niet bij de levering inbegrepen) (**A**).
- Pas de verstevigingslijsten erin (**B**).

# 7 Toestel monteren



### **WAARSCHUWING! Verwondingsgevaar!**

Schakel het voertuig voor het begin van de montage spanningvrij en beveilig het tegen het opnieuw inschakelen.

- Leg de 12 V-aansluiting door het dak.
- Kort het binnenframe in afhankelijk van de dakdikte (afb. **4**, pagina 4).
- Controleer of het dakvenster rondom voldoende afstand (ca. 1 - 2 mm) tot de dakuitsnede heeft (afb. **5**, pagina 5).
- Reinig de dakopening in het montagebereik (afb. **6**, pagina 5).
- Plaats een afdichting of afdichtmiddel rond de dakuitsnede (afb. **7**, pagina 5).
- Let bij de montage op de rijrichting (afb. **8**, pagina 6).
- Controleer of het scharnier van de dekselkap in de richting van de rijrichting is gemonteerd.
- Plaats het dakvenster in het midden in de dakopening (afb. **8**, pagina 6).
- Verbind de aansluitkabel met de 12 V-aansluiting (afb. **9**, pagina 7).
- Controleer de werking van de ventilator.
- Schroef het dakvenster vast aan het dak. Gebruik daarbij alle aanwezige schroefgaten (afb. **10**, pagina 7).
- Dicht het dakvenster af (afb. **11**, pagina 8).
- Dicht de schroefkoppen af (afb. **11**, pagina 8).

- Als het dak dunner is dan 25 mm, gebruik dan afstandhouders (toebehoren).
- Installeer het binnenframe (afb. **12**, pagina 8).
- Controleer na de montage de werking van de ventilator.
- Laat de gewijzigde voertuighoogte en het gewijzigde gewicht in de voertuigpapieren opnemen, indien nodig.





## 7.1 Houder van de afstandsbediening monteren (7350, 7300)

- Bevestig de houder van de afstandsbediening met twee schroeven aan de wand (afb. **13**, pagina 9).

# 8 Toestel gebruiken (7350, 7300)

## 8.1 Bedieningselementen

De afstandsbediening heeft de volgende toetsen en weergaven:



Nr. in afb. <b>14</b> , pagina 10		Beschrijving
1		Ventilator in-/uitschakelen
2		Led „Auto“
3		Temperatuur instellen
4		Luchtafvoer/-toevoer instellen (alleen bij 7350 en 6350)
5		Led „Rain Sensor Off“ (regensensor uit)
6		Kort indrukken: dekselkap openen/sluiten 3 s lang indrukken: regensensor in-/uitschakelen
7		Ventilatorsnelheid instellen
8		Led „Manual“

De ventilatorbesturing bevestigt de invoer van bevelen van de afstandsbediening met een pieptoon. Als er geen pieptoon klinkt, is het bevel niet ontvangen.

Een dubbele pieptoon geeft aan dat een bevel niet is toegestaan.



De afstandsbediening gaat 30 seconden na het laatste ingevoerde bevel in de stand-bymodus om de accu te besparen. Om de afstandsbediening te activeren op een willekeurige toets van de afstandsbediening drukken. De laatste temperatuur- of toerentalinstelling voor de stand-by wordt weergegeven. Als de afstandsbediening met de toets  handmatig wordt uitgeschakeld, worden alle instellingen gereset.

## 8.2 Dekselkap openen en sluiten

- Druk kort op de toets .
- ✓ De dekselkap gaat open.
- Druk kort op de toets .
- ✓ De dekselkap gaat dicht.



## 8.3 Ventilator in-/uitschakelen



De ventilator is uitgerust met een veiligheidsschakelaar. De ventilator kan alleen worden ingeschakeld als de dekselkap is geopend.

- Open een raam aan de schaduwzijde van de caravan.
- Druk op de toets .
- ✓ De ventilator start in de automatische modus.
- Druk op de toets .
- ✓ De ventilator wordt uitgeschakeld.
- ✓ De dekselkap gaat dicht.

## 8.4 Temperatuur instellen





De temperatuurinstelling heeft 13 standen. De ingestelde temperatuur wordt door een brandende led in °F en °C weergegeven (60 – 90 °F/15 – 33 °C) op de afstandsbediening. Als twee leds branden, ligt de temperatuurinstelling in het midden tussen de verlichte waarden. (Voorbeeld: als de leds voor 80 °F en 85 °F branden, bedraagt de instelling ongeveer 83 °F/28 °C).

- Druk op de toets  of  (temp) om in de automatische modus te wisselen.
- ✓ De led „Auto“ brandt.

- Druk op de toets  om de gewenste temperatuur te verhogen.
- Druk op de toets  om de gewenste temperatuur te verlagen.

## 8.5 Ventilatorsnelheid instellen

De ventilator kan met 13 snelheden worden gebruikt. De ventilatorsnelheid wordt door een brandende led op de afstandsbediening van 10 % (lage snelheid) tot 100 % (hoge snelheid) weergegeven. Een led brandt naast de procentwaarde van de ventilatorsnelheid. Als twee leds branden, ligt de ventilatorsnelheid in het midden tussen de verlichte procentwaarden.

- Druk op de toets  of  (Speed) om in de handmatige modus te wisselen.
- ✓ De led „Manual“ brandt.
- Druk op de toets  om de snelheid te verhogen.
- Druk op de toets  om de snelheid te verlagen.

## 8.6 Luchttoevoer/-afvoer omschakelen

- Druk op de toets .
- ✓ De ventilator schakelt van toevoerlucht naar afvoerlucht en omgekeerd.

## 8.7 Regensensor in- en uitschakelen

- Houd de toets  3 seconden lang ingedrukt.
- ✓ De regensensor wordt uitgeschakeld.
- ✓ De led „Rain Sensor Off“ brandt.
- Houd de toets  3 seconden lang ingedrukt.
- ✓ De regensensor wordt ingeschakeld.
- ✓ De led „Rain Sensor Off“ gaat uit.



## 8.8 Batterijen vervangen

De afstandsbediening werkt op twee AA-batterijen (meegeleverd).

Ga als volgt te werk om de batterijen te wisselen (afb. **15**, pagina 11):

- Open de batterijafdekking aan de achterzijde van de afstandsbediening.
- Vervang de oude batterijen door twee nieuwe AA-batterijen. Let op dat de plus- en minpolen van de batterijen overeenstemmen met de plus- en minmarkeringen in het batterijvak.
- Om het batterijvak te sluiten het uitsteeksel in de vierkante opening aan de achterkant van de afstandsbediening steken.
- Druk het deksel van het batterijvak naar beneden tot deze vastklikt.

# 9 Toestel gebruiken (3300, 3350)

## 9.1 Bedieningselementen

De ventilator heeft de volgende bedieningselementen:

- snelheidsregelaar met vier standen (0: uit, 1: laag, 2: gemiddeld, 3: hoog)
- wipschakelaar voor het openen/sluiten van de dekselkap (UP/DOWN)
- schakelaar aan/uit (alleen 3300)
- omkeerschakelaar voor luchttoevoer/-afvoer (alleen 3350)
- thermostaatschakelaar

## 9.2 Dekselkap openen en sluiten

- Druk op UP.
- ✓ De dekselkap gaat open.
- Druk op DOWN.
- ✓ De dekselkap gaat dicht.

### 9.3 Ventilator in-/uitschakelen

- Open een raam aan de schaduwzijde van de caravan.
- Stel de gewenste snelheid van de ventilator in.
- Druk op UP.
- Stel de ventilator eventueel in op luchttoevoer (IN) of luchtafvoer (OUT).
- Zet de aan/uit-schakelaar eventueel op ON.

### 9.4 Luchttoevoer/-afvoer omschakelen (alleen 3350)

- Zet de omkeerschakelaar op OFF (middelste stand).
- Wacht tot de ventilatorbladen volledig tot stilstand zijn gekomen.
- Zet de omkeerschakelaar op de gewenste draairichting.

### 9.5 Thermostaat instellen

De thermostaatschakelaar kan tussen blauw en rood (-5,5 °C bis +50,5 °C / +22 °F bis +123 °F) worden ingesteld. De ventilatormotor schakelt afhankelijk van de binnentemperatuur en thermostaatinstelling aan of uit.

Als de ingestelde temperatuur is bereikt, schakelt de ventilatormotor uit en de dekselkap blijft geopend.

Als de thermostaat koeling vereist, wordt de ventilatormotor automatisch ingeschakeld.

Voorwaarden:

- Dekselkap is minstens 5 cm (2 inch) geopend
- Omkeerschakelaar staat op OUT (luchtafvoer) of IN (luchttoevoer) (3350)
- Aan-/uitschakelaar staat op ON (3300)

### 9.6 Regensensor

Als de regensensor in aanraking komt met vocht, sluit de dekselkap en de ventilatormotor wordt uitgeschakeld.

- Druk op UP om de dekselkap weer te openen.
- ✓ De ventilator wordt met de vorige instelling in bedrijf gesteld.
- ✓ De regensensor wordt pas weer actief als deze is opgedroogd.

## 10 Toestel gebruiken (2250)

### 10.1 Dekselkap openen en sluiten

- Open de dekselkap ca. 10 cm of meer.
- ✓ De veiligheidsschakelaar in de ventilator start deze pas, zodra de dekselkap deels is geopend.
- Zet de draairegelaar op de gewenste stand.
  - 0: Uit
  - 1: Laag vermogen
  - 2: Gemiddeld vermogen
  - 3: Hoog vermogen
- Open een venster of een deur om ventilatie te waarborgen.
- ✓ Voor een optimale ventilatie moeten alle overige dakopeningen worden gesloten. Open een venster dat zo ver mogelijk van het toestel is verwijderd.

## 11 Apparaat verzorgen en reinigen

### 11.1 Zekering vervangen

- Draai de zwarte kap een kwartslag linksom.
- Trek de kap naar beneden. Aan de achterkant van de kap bevindt zich de zekering.
- Controleer of de draad in het glas defect is.
- Trek de zekering indien nodig uit de kap.
- Plaats een nieuwe zekering van hetzelfde type (4 A smeltzekering).
- Draai de kap weer vast.

## 11.2 Ventilatorbladen reinigen

Ga als volgt te werk (afb. **16**, pagina 11, afb. **17**, pagina 12):

- Open de dekselkap volledig.
- Verwijder de zekering.
- Verwijder de roosterring door de greep met een hand vast te pakken en recht naar beneden te trekken.  
Steun de roostermodule met de andere hand om te voorkomen dat de roosterring breekt. Het verwijderen van de roosterring kan in het begin lastig zijn, wordt echter na meermaals demonteren eenvoudiger.
- Houd de ventilatorbladen met een hand vast, zodat ze niet kunnen draaien, en verwijder de schroef uit de naaf in het midden van de ventilator.
- Pak de ventilator met beide handen vast en trek deze met voldoende kracht omlaag.  
Ruk de ventilator eventueel voorzichtig in verticale en horizontale richting, zodat deze van de motoras glijdt.
- Reinig de roosterring en de ventilatorbladen
  - met glasreinigingsmiddel
  - met niet-schurend reinigingsmiddel en warm water
  - in een vaatwasmachine
- Zodra de roosterring en ventilatorbladen schoon en droog zijn, kan een beschermingsmiddel op waterbasis worden aangebracht en de roosterring en ventilatorbladen worden gepolijst tot ze glanzen. Dit reduceert stof- en vuilafzettingen en maakt de reiniging eenvoudiger.
- Zet de ventilator weer in elkaar door de stappen in de omgekeerde volgorde uit te voeren.



### **VOORZICHTIG! Verwondingsgevaar!**

De ventilator alleen met gemonteerde roosterring gebruiken.

### 11.3 Vastzittende dekselkap losmaken

Bij hoge temperaturen kan het voorkomen, dat de afdichting uitdroogt en de kap eraan blijft vastkleven.

- Open de dekselkap volledig.
- Als de afdichting beschadigd is moet deze worden vervangen.
- Reinig de onderkant van de dekselklap en de afdichting met spiritus of benzine.
- Breng, indien voorhanden, een beschermingsmiddel op waterbasis aan (bijv. 303 Protectant).
- Laat het beschermingsmiddel drogen.
- Polijst de dekselkap met een zachte doek.
- Breng een gelijkmatige laag silicone aan op de afdichting.

### 11.4 Afstandsbediening verzorgen

- Houdt de afstandsbediening droog. Als deze nat wordt onmiddellijk droog maken.
- Gebruik en bewaar de afstandsbediening alleen in omgevingen met normale temperaturen.
- Houdt de afstandsbediening schoon. Indien nodig met een vochtige doek schoonmaken.
- Ga voorzichtig om met de afstandsbediening. Laat hem niet vallen.

## 12 Garantie

De wettelijke garantieperiode is van toepassing. Indien het product defect is, dient u contact op te nemen met een servicepartner in uw land (zie achterzijde van de gebruiksaanwijzing voor adressen).

Onze specialisten helpen u graag verder en bespreken het verdere verloop van de garantie met u.

## 13 Afvoer

► Laat het verpakkingsmateriaal indien mogelijk recycelen.



Als u het product definitief buiten bedrijf stelt, informeer dan bij het dichtstbijzijnde recyclingcentrum of uw speciaalzaak naar de betreffende afvoervorschriften.

## 14 Technische gegevens

	<b>FanTastic Vent 7350</b>
Aansluitspanning:	12 V $\overline{=}$
Maximaal opgenomen vermogen:	30 W
Geluidsemissie:	< 40 dB(A)
Afmetingen b x d x h:	471 x 471 x 190 mm
Gewicht:	5 kg

	<b>FanTastic Vent 2250 – 7300</b>
Aansluitspanning:	12 V $\overline{=}$
Maximaal opgenomen vermogen:	36 W
Geluidsemissie:	< 40 dB(A)
Afmetingen b x d x h:	471 x 471 x 190 mm
Gewicht:	5 kg

**Læs denne vejledning omhyggeligt igennem før installation og ibrugtagning, og opbevar den. Giv den til brugeren, hvis du giver produktet videre.**

## Indholdsfortegnelse

1	Forklaring af symbolerne . . . . .	112
2	Sikkerheds- og installationshenvisninger . . . . .	112
3	Leveringsomfang . . . . .	113
4	Korrekt brug . . . . .	113
5	Teknisk beskrivelse . . . . .	114
6	Henvisninger før monteringen . . . . .	114
7	Montering af apparat . . . . .	115
8	Anvendelse af apparatet (7350, 7300) . . . . .	116
9	Anvendelse af apparatet (3300, 3350) . . . . .	119
10	Anvendelse af apparatet (2250) . . . . .	121
11	Vedligeholdelse og rengøring af apparatet . . . . .	121
12	Garanti . . . . .	124
13	Bortskaffelse . . . . .	124
14	Tekniske data . . . . .	124

# 1 Forklaring af symbolerne

**ADVARSEL!**

**Sikkerhedshenvisning:** Manglende overholdelse kan medføre død eller alvorlig kvæstelse.

**FORSIGTIG!**

**Sikkerhedshenvisning:** Manglende overholdelse kan medføre kvæstelser.

**VIGTIGT!**

Manglende overholdelse kan medføre materielle skader og begrænse produktets funktion.

# 2 Sikkerheds- og installationshenvisninger

## Overhold sikkerhedshenvisningerne og pålæggene, der er foreskrevet af køretøjsproducenten og af automobilbranchen!

Producenten påtager sig intet ansvar for skader i følgende tilfælde:

- Beskadigelser på produktet på grund af mekanisk påvirkning
- Ændringer på produktet uden udtrykkelig tilladelse fra producenten
- Anvendelse til andre formål end dem, der er beskrevet i vejledningen

Overhold følgende henvisninger:

- Opsøg omgående et autoriseret værksted, hvis der forekommer fejl.
- Fare for gennembrud! Træd ikke på plastikkuplen.
- Kontrollér, at tagvinduet er lukket, før du kører.
- Kontrollér tagvinduet for beskadigelser, før du kører (f.eks. revner i dæklåget på grund af spænding).
- Åbn **ikke** tagvinduet under kørslen.
- Åbn **ikke** tagvinduet ved kraftig vind eller regn.
- Luk tagvinduet ved regn og snefald.
- Forlad **ikke** køretøjet, når tagvinduet er åbnet.



- Hold tagvinduet fri for sne og is.
- Luk tagvinduet dæklåg, før du bevæger køretøjet.
- Med lukket dæklåg anbefaler producenten udtrykkeligt **ikke** at overskride en maksimal kørehastighed på 150 km/h.

### 3 Leveringsomfang

Mængde	Betegnelse
1	Tagvindue med ventilator
1	Tætning (kun ved 350 x 350 mm ventilator)
1	Indvendig ramme
6	Fastgørelsesskruer (3/4" (19,05 mm)) til den indvendige ramme
8	Fastgørelsesskruer (1" (25,4 mm)) til ventilatorens taginstallation
1	Fjernbetjening (kun 7350, 7300)
1	Monterings- og betjeningsvejledning

### 4 Korrekt brug

Tagvinduet med ventilator FanTastic Vent er egnet til montering i autocampere eller campingvogne.

Tagvinduet dæklåg **skal** lukkes, før køretøjet bevæges.

Med lukket dæklåg anbefaler producenten udtrykkeligt **ikke** at overskride den maksimalt tilladte kørehastighed på 150 km/h, da der afhængigt af køretøjskarosseri eller monteringsposition kan udvikles støj eller forekomme beskadigelser.

## 5 Teknisk beskrivelse

### 5.1 Bestanddele

Nr. på fig. 1, side 3	Beskrivelse
1	Dæklåg
2	Øverste gitterring
3	Ventilatorvinge
4	Ventilatorvingeskruer
5	Ventilatorsokkel
6	Gittermodul
7	Løftmotormodul
8	Nederste gitterring

## 6 Henvisninger før monteringen

- ▶ Kontrollér før monteringen køretøjets tagtykkelse. Kontakt køretøjsproducenten, hvis du har spørgsmål.
- ▶ Vær opmærksom på følgende ved valg af monteringssted:
  - Vælg monteringsstedet, så det ligger så tæt som muligt på en 12 V-tilslutning.
  - Tilstødende komponenter (tagræling eller fastgørelses- og forstærkningsdele), ledninger og skabe i køretøjets indvendige rum må ikke beskadiges, når udsnittet saves ud.
  - Monter kun tagvinduet på plane og parallelle indvendige og udvendige tagflader med en maksimal skråstilling på 15° i forhold til vandret.

Du kan anvende et eksisterende tagudsnit, hvis tagvinduet passer i det.

## 6.1 Udarbejdelse af udsnit

Se fig. **2**, side 4

## 6.2 Anvendelse af forstærkningslister

Gå frem på følgende måde (fig. **3**, side 4):

- Afklar før monteringen, om tagudsnittet skal forstærkes.
- Fjern skummet i overensstemmelse med forstærkningslisteres bredde (ikke i leveringsomfanget) **(A)**.
- Tilpas forstærkningslisterne **(B)**.

# 7 Montering af apparat



### **ADVARSEL! Fare for kvæstelser!**

Afbryd spændingen på køretøjet, før monteringen påbegyndes, og sørg for at sikre, at den ikke tilkobles igen.

- Træk 12 V-tilslutningen gennem taget.
- Afkort den indvendige ramme afhængigt af tagtykkelsen (fig. **4**, side 4).
- Kontrollér, om tagvinduet har tilstrækkelig afstand (ca. 1 – 2 mm) til tagudsnittet hele vejen rundt (fig. **5**, side 5).
- Rengør tagudsnittet i monteringsområdet (fig. **6**, side 5).
- Placér en tætning eller et tætningsmiddel omkring tagudsnittet (fig. **7**, side 5).
- Vær opmærksom på kørselsretningen ved monteringen (fig. **8**, side 6).
- Sørg for, at dæklågets led er monteret mod kørselsretningen.
- Sæt tagvinduet i midten i tagudsnittet (fig. **8**, side 6).
- Forbind tilslutningskablet med 12 V-tilslutningen (fig. **9**, side 7).
- Kontrollér ventilatorens funktion.
- Skru tagvinduet fast på taget. Anvend i den forbindelse alle eksisterende skruehuller (fig. **10**, side 7).
- Sørg for at tætte tagvinduet (fig. **11**, side 8).
- Sørg for at tætte skruehovederne (fig. **11**, side 8).

- Anvend afstandsholdere (tilbehør), hvis taget er tyndere end 25 mm.
- Installer den indvendige ramme (fig. **12**, side 8).
- Kontrollér ventilatorens funktion igen efter monteringen.
- Få om nødvendigt køretøjets ændrede højde og den ændrede vægt registreret i indregistreringspapirerne.





## 7.1 Montering af holder til fjernbetjeningen (7350, 7300)

- Fastgør holderen til fjernbetjeningen på væggen med to skruer (fig. **13**, side 9).

# 8 Anvendelse af apparatet (7350, 7300)

## 8.1 Betjeningslementer

Fjernbetjeningen har følgende taster og visninger:



Nr. på fig. <b>14</b> , side 10		Beskrivelse
1		Til-/frakobling af ventilatoren
2		Lysdiode „Auto“
3		Indstilling af temperaturen
4		Indstilling af aftræksluft/tilført luft (kun ved 7350 og 6350)
5		Lysdiode „Rain Sensor Off“ (regnsensor frakoblet)
6		Kort tryk: Åbning/lukning af dæklåget Tryk i 3 sek.: Til-/frakobling af regnsensoren
7		Indstilling af ventilatorhastigheden
8		Lysdiode „Manual“

Ventilatorstyringen bekræfter kommandoindtastningerne på fjernbetjeningen med en pip-tone. Hvis der ikke lyder en enkelt pip-tone, blev kommandoen ikke modtaget.

En dobbelt pip-tone angiver, at en kommando ikke er tilladt.



Fjernbetjeningen skifter 30 sekunder efter den sidste kommandoindtastning til standby-modusen for at skåne batteriet. Tryk på en vilkårlig tast på fjernbetjeningen for at aktivere fjernbetjeningen. Den sidste temperatur- eller hastighedsindstilling før standby vises. Hvis fjernbetjeningen slukkes manuelt med tasten , resettes alle indstillinger.

## 8.2 Åbning og lukning af dæklåget

- ▶ Tryk kort på tasten .
- ✓ Dæklåget åbnes.
- ▶ Tryk kort på tasten .
- ✓ Dæklåget lukkes.



## 8.3 Til- og frakobling af ventilatoren



Ventilatoren er udstyret med en sikkerhedskontakt. Du kan kun tænde ventilatoren, når dæklåget er åbnet.

- ▶ Åbn et vinduet på campingvognens skyggeside.
- ▶ Tryk på tasten .
- ✓ Ventilatoren starter i automatisk modus.
- ▶ Tryk på tasten .
- ✓ Ventilatoren slukkes.
- ✓ Dæklåget lukkes.

## 8.4 Indstilling af temperaturen





Temperaturen kan indstilles i 13 trin. Den indstillede temperatur vises i °F og °C med en lysende lysdiode på fjernbetjeningen (60 – 90 °F/15 – 33 °C). Når to lysdioder lyser, ligger temperaturindstillingen i midten mellem de oplyste gradværdier. (Eksempel: Når lysdioderne for 80 °F og 85 °F lyser, er indstillingen cirka 83 °F/28 °C).

- ▶ Tryk på tasten  eller  (Temp) for at skifte til den automatiske modus.
- ✓ Lysdioden „Auto“ lyser.

- ▶ Tryk på tasten  for at forøge den ønskede temperatur.
- ▶ Tryk på tasten  for at reducere den ønskede temperatur.

## 8.5 Indstilling af ventilatorhastigheden

Ventilatoren kan anvendes på 13 hastighedstrin. Ventilatorhastigheden vises fra 10 % (lav hastighed) til 100 % (høj hastighed) med en lysende lysdiode på fjernbetjeningen. En lysdiode lyser ved siden af procentværdien for ventilatorhastigheden. Når to lysdioder lyser, ligger ventilatorhastigheden i midten mellem de oplyste procentværdier.

- ▶ Tryk på tasten  eller  (Speed) for at skifte til den manuelle modus.
- ✓ Lysdioden „Manual“ lyser.
- ▶ Tryk på tasten  for at forøge hastigheden.
- ▶ Tryk på tasten  for at reducere hastigheden.

## 8.6 Omstilling tilført luft/afræksluft

- ▶ Tryk på tasten .
- ✓ Ventilatoren skifter fra tilført luft til afræksluft og omvendt.

## 8.7 Til- og frakobling af regnsensoren

- ▶ Hold tasten  trykket ind i 3 sekunder.
- ✓ Regnsensoren slukkes.
- ✓ Lysdioden „Rain Sensor Off“ lyser.
- ▶ Hold tasten  trykket ind i 3 sekunder.
- ✓ Regnsensoren tændes.
- ✓ Lysdioden „Rain Sensor Off“ slukker.

## 8.8 Udskiftning af batterier

Fjernbetjeningen anvendes med to AA-batterier (indeholdt i leveringsomfanget).

Gå frem på følgende måde for at udskifte batterierne (fig. 15, side 11):

- Åbn batterirummets afdækning på bagsiden af fjernbetjeningen.
- Udskift de gamle batterier med to nye AA-batterier. Sørg for, at batteriernes plus- og minuspoler stemmer overens med plus- og minus-markeringerne i batterirummet.
- For at lukke batterirummets afdækning skal du sætte justeringstungen ind i den kvadratiske åbning på bagsiden af fjernbetjeningen.
- Tryk batterirummets afdækning ned, indtil lasken falder i hak med et klik.

## 9 Anvendelse af apparatet (3300, 3350)

### 9.1 Betjeningslementer

Ventilatoren har følgende betjeningslementer:

- Hastighedsregulering med fire trin (0: Slukket, 1: Lav, 2: Middel, 3: Høj)
- Vippekontakt til at åbne/lukke dæklåget (UP/DOWN)
- Tænd/sluk-kontakt (kun 3300)
- Reverseringskontakt til aftræksluft/tilført luft (kun 3350)
- Termostatafbryder

### 9.2 Åbning og lukning af dæklåget

- Tryk på UP.
- ✓ Dæklåget åbnes.
- Tryk på DOWN.
- ✓ Dæklåget lukkes.

### 9.3 Til- og frakobling af ventilatoren

- Åbn et vinduet på campingvognens skyggeside.
- Indstil den ønskede hastighed på ventilatoren.
- Tryk på UP.
- Indstil evt. ventilatoren på tilført luft (IN) eller aftræksluft (OUT).
- Stil evt. tænd/sluk-kontakten på ON.

### 9.4 Omstilling tilført luft/aftræksluft (kun 3350)

- Stil reverseringskontakten på OFF (midterstilling).
- Vent, indtil ventilatorvingen er standset fuldstændigt.
- Stil reverseringskontakten på den ønskede omdrejningsretning.

### 9.5 Indstilling af termostaten

Du kan indstille termostatafbryderen mellem blå og rød (-5,5 °C til +50,5 °C/+22 °F til +123 °F). Ventilatormotoren tændes eller slukkes i overensstemmelse med den indendørs temperatur og termostatindstillingen.

Når den indstillede temperatur er nået, slukkes ventilatormotoren, og dæklåget forbliver åbnet.

Når termostaten kræver køling, tændes ventilatormotoren automatisk.

Forudsætninger:

- Dæklåget er mindst åbnet 5 cm (2 tommer)
- Reverseringskontakten står på OUT (aftræksluft) eller IN (tilført luft) (3350)
- Tænd/sluk-kontakten står på ON (3300)

### 9.6 Regnsensor

Når regnsensoren kommer i berøring med fugtighed, lukkes dæklåget, og ventilatormotoren slukkes.

- Tryk på UP for at åbne dæklåget igen.
- ✓ Ventilatoren går i gang igen med de forrige indstillinger.
- ✓ Regnsensoren aktiveres først igen, når den er tørret.



## 10 Anvendelse af apparatet (2250)

### 10.1 Åbning og lukning af dæklåget

- Åbn dæklåget ca. 10 cm eller mere.
- ✓ Sikkerhedsafbryderen i ventilatoren starter den først, når dæklåget er delvist åbnet.
- Indstil drejereguleringen på det ønskede effekttrin.
  - 0: Fra
  - 1: Lavt effekttrin
  - 2: Middel effekttrin
  - 3: Højt effekttrin
- Åbn et vindue eller en dør for at sikre en udskiftning af luften.
- ✓ For at opnå en optimal udskiftning af luften skal du lukke alle øvrige tagåbninger og åbne netop et vindue, som er længst fra apparatet.

## 11 Vedligeholdelse og rengøring af apparatet

### 11.1 Udskiftning af sikringer

- Drej den sorte kappe en kvart omdrejning mod uret.
- Træk forsigtigt kappen ned. På bagsiden af kappen findes sikringen.
- Kontrollér, om tråden i glasset er defekt.
- Træk om nødvendigt sikringen ud af kappen.
- Sæt en ny sikring af den samme type i (4 A smeltesikring).
- Spænd kappen fast igen.

## 11.2 Rengør ventilatorvingerne

Gå frem på følgende måde (fig. **16**, side 11, fig. **17**, side 12):

- Åbn dæklåget fuldstændigt.
- Fjern sikringen.
- Fjern gitterringen ved at tage fat i lasken med en hånd og trække den lige ned. Understøt gittermodulet med den anden hånd for at beskytte gitterringen mod brud. I begyndelsen kan det være vanskeligt at fjerne gitterringen, men det bliver enklere med flere afmonteringer.
- Hold i ventilatorvingen med en hånd, så den ikke kan dreje sig, og fjern skruen fra navfladen i midten af ventilatorvingen.
- Tag fat i ventilatorvingen med begge hænder, og træk den fast ned. Bevæg evt. ventilatorvingen let lodret og vandret i ryk, så den glider af motorakslen.
- Rengør gitterringen og ventilatorvingen
  - med vinduesrengøringsmiddel
  - med ikke-skurende skyllemiddel og varmt vand
  - i en opvaskemaskine
- Så snart gitterringen og ventilatorvingen er rene og tørre, kan du påføre et vandbaseret beskyttelsesmiddel og polere ventilatorvingen til højglans. Det reducerer støv- og smudsaflejringerne og letter rengøringen.
- Saml ventilatoren igen ved at udføre trinene i omvendt rækkefølge.



### **FORSIGTIG! Fare for kvæstelser!**

Anvend kun ventilatoren med monteret gitterring.

### 11.3 Løsgørelse af klæbende dæklåg

Ved varme temperaturer kan det forekomme, at tætningen tørrer ud og dæklåget klæber på den.

- Åbn dæklåget fuldstændigt.
- Hvis tætningen er beskadiget, skal du udskifte tætningen.
- Rengør undersiden af dæklåget og tætningen med kogesprit eller rensbenzin.
- Påfør et vandbaseret beskyttelsesmiddel, hvis det er til rådighed (f.eks. 303 Protectant).
- Lad beskyttelsesmidlet tørre.
- Polér dæklåget med en blød klud.
- Påfør et ensartet lag silicone på tætningen.

### 11.4 Pleje af fjernbetjeningen

- Hold fjernbetjeningen tør. Hvis den er blevet våd, skal du tørre den af med det samme.
- Anvend og opbevar kun fjernbetjeningen i omgivelser med normale temperaturer.
- Hold fjernbetjeningen ren. Tør den eventuelt af med en fugtig klud.
- Håndtér fjernbetjeningen forsigtigt. Lad den ikke falde ned.

## 12 Garanti

Den lovbestemte garantiperiode gælder. Hvis produktet er defekt, skal du kontakte en servicepartner i dit land (adresser, se vejledningens bagside).

Vores specialister hjælper gerne videre og diskuterer garantiens videre forløb.

## 13 Bortskaffelse

► Bortskaf så vidt muligt emballagen sammen med det tilsvarende genbrugsaffald.



Hvis du tager produktet endegyldigt ud af drift, skal du kontakte det nærmeste recyclingcenter eller din faghandel for at få de pågældende forskrifter om bortskaffelse.

## 14 Tekniske data

	<b>FanTastic Vent 7350</b>
Tilslutningsspænding:	12 V $\overline{=}$
Maksimalt effektforbrug:	30 W
Lydemissioner:	< 40 dB(A)
Mål B x D x H:	471 x 471 x 190 mm
Vægt:	5 kg

	<b>FanTastic Vent 2250 – 7300</b>
Tilslutningsspænding:	12 V $\overline{=}$
Maksimalt effektforbrug:	36 W
Lydemissioner:	< 40 dB(A)
Mål B x D x H:	471 x 471 x 190 mm
Vægt:	5 kg

**Läs igenom anvisningarna noga innan produkten monteras och används. Spara monterings- och bruksanvisningen för senare bruk. Överlämna bruksanvisningen till den nya ägaren vid ev. vidareförsäljning.**

## Innehållsförteckning

1	Förklaring av symboler . . . . .	126
2	Säkerhets- och monteringsanvisningar . . . . .	126
3	Leveransomfattning. . . . .	127
4	Ändamålsenlig användning . . . . .	127
5	Teknisk beskrivning. . . . .	128
6	Före monteringen . . . . .	128
7	Montera apparaten . . . . .	129
8	Använda apparaten (7350, 7300) . . . . .	130
9	Använda apparaten (3300, 3350) . . . . .	133
10	Använda apparaten (2250) . . . . .	135
11	Skötsel och rengöring. . . . .	135
12	Garanti . . . . .	138
13	Avfallshantering. . . . .	138
14	Tekniska data. . . . .	138

# 1 Förklaring av symboler

**VARNING!**

**Observera:** Beaktas anvisningen ej kan det leda till dödsfara eller svåra skador.

**AKTA!**

**Observera:** Beaktas anvisningen ej kan det leda till kroppsskador.

**OBSERVERA!**

Om anvisningarna inte beaktas kan det leda till materialskador och produktens funktion kan påverkas negativt.

# 2 Säkerhets- och monteringsanvisningar

## Följ säkerhetsanvisningarna och riktlinjerna från fordonstillverkaren samt reglerna för bilmekaniska arbeten!

Tillverkaren övertar inget ansvar för skador i följande fall:

- skador på produkten, orsakade av mekanisk påverkan
- ändringar som utförts utan uttryckligt medgivande från tillverkaren
- ej ändamålsenlig användning

Beakta följande:

- Kontakta en auktoriserad verkstad om det uppstår fel eller störningar.
- Risk för glasmott! Gå inte på plastkåpan.
- Kontrollera att takfönstret är stängt innan färden påbörjas.
- Kontrollera takfönstret med avseende på skador (t.ex. spänningssprickor i huven) innan färden påbörjas.
- Öppna inte **takfönstret** under körningen.
- Öppna **inte** takfönstret vid kraftig blåst eller regn.
- Stäng takfönstret vid regn och snöfall.
- Lämna **inte** fordonet när takfönstret är öppet.
- Håll takfönstret fritt från snö och is.

- Stäng huven till takfönstret innan du kör iväg med fordonet.
- Med stängd huv rekommenderar tillverkaren uttryckligen att fordonet **inte** körs fortare än 150 km/h.

### 3 Leveransomfattning

Mängd	Beteckning
1	Takfönster med fläkt
1	Tätning (endast vid 350 x 350 mm fläkt)
1	Innerram
6	Fästskruvar (3/4" (19.05 mm)) för den inre ramen
8	Fästskruvar (1" (25.4 mm)) för takinstallationen av fläkten
1	Fjärrkontroll (endast 7350, 7300)
1	Monterings- och bruksanvisning

### 4 Ändamålsenlig användning

Takfönstret med fläkten FanTastic Vent lämpar sig för montering i husbilar eller husvagnar.

Huven till takfönstret **måste** stängas innan man kör iväg fordonet.

Med stängd huv rekommenderar tillverkaren uttryckligen att fordonet **inte** körs fortare än 150 km/h, eftersom buller eller skador kan uppstå beroende på fordonsmodell eller monteringsläge.

## 5 Teknisk beskrivning

### 5.1 Delar

Nr på bild <b>1</b> , sida 3	Beskrivning
1	Huv
2	Övre gallerring
3	Fläktblad
4	Fläktbladsskruv
5	Fläktsockel
6	Gallerenhet
7	Lyftmotorenhet
8	Nedre gallerring

## 6 Före monteringen

- ▶ Kontrollera taktjockleken på fordonet före monteringen. Kontakta fordonstillverkaren om du har frågor.
- ▶ Beakta följande vid val av monteringsställe:
  - Välj monteringsstället så att det ligger så nära en 12 V-anslutning som möjligt.
  - Intilliggande komponenter (takreling eller fäst- och förstärkningsdelar), kablar och inbyggnadsskåp inne i fordonet får inte skadas när öppningen sågas ut.
  - Montera takfönstret endast på plana och parallella inner- och yttertaktytor. Maximal lutning 15°.

Det är möjligt att använda en befintlig taköppning om takfönstrets mått passar.



## 6.1 Urskärningen

Se bild **2**, sida 4

## 6.2 Använda förstärkningslistor

Gör enligt på följande sätt (bild **3**, sida 4):

- Kontrollera om taköppningen måste förstärkas före monteringen.
- Ta bort en del av skumfyllningen så att det motsvarar förstärkningslistornas bredd (ingår ej i leveransen) **(A)**.
- Justera in förstärkningslistorna **(B)**.

# 7 Montera apparaten



### **WARNING! Risk för skador!**

Koppla från spänningen i fordonet innan du påbörjar monteringen och se till att spänningen inte kan kopplas till av misstag.

- Dra 12 V-anslutningen genom taket.
- Korta av innerramen allt efter taktjockleken (bild **4**, sida 4).
- Kontrollera att takfönstret har tillräckligt stort avstånd runt om (ca 1 – 2 mm) till taköppningen (bild **5**, sida 5).
- Rengör taköppningen vid monteringsområdet (bild **6**, sida 5).
- Sätt en tätning eller tätningsmassa runt taköppningen (bild **7**, sida 5).
- Tänk på färdriktningen vid monteringen (bild **8**, sida 6).
- Se till att huvens led är monterad åt färdriktningen till.
- Sätt in takfönstret centrerat i taköppningen (bild **8**, sida 6).
- Koppla ihop anslutningskabeln med 12 V-anslutningen (bild **9**, sida 7).
- Kontrollera att fläkten fungerar som den ska.
- Skruva fast takfönstret i taket. Använd alla befintliga skruvhål för detta (bild **10**, sida 7).
- Täta takfönstret (bild **11**, sida 8).
- Täta skruvskallarna (bild **11**, sida 8).

- Om taket är tunnare än 25 mm ska distanser användas (tillbehör).
- Installera innerramen (bild **12**, sida 8).
- Kontrollera fläktens funktion efter monteringen.
- Om så krävs, skriv in den ändrade fordonshöjden och den ändrade vikten i fordonshandlingarna.





## 7.1 Montera hållaren till fjärrkontrollen (7350, 7300)

- Sätt fast hållaren till fjärrkontrollen med två skruvar på väggen (bild **13**, sida 9).

# 8 Använda apparaten (7350, 7300)

## 8.1 Reglage

Fjärrkontrollen har följande knappar och indikeringar:



Nr på bild <b>14</b> , sida 10	Beskrivning
1	 Slå på/av fläkten
2	Lysdiod "Auto"
3	 Ställa in temperaturen
4	 Ställa in frånluft/tilluft (endast på 7350 och 6350)
5	Lysdiod "Rain Sensor Off" (regnsensor av)
6	 Kort knapptryckning: Öppna/stänga huven 3 s lång knapptryckning: Slå på/av regnsensorn
7	 Ställa in fläkthastighet
8	Lysdiod "Manual"

Fläktstyrningen bekräftar med ett pip kommandon som ges med fjärrkontrollen. Om inget pip hörs har inget kommando tagits emot.

Ett dubbelt pip anger att kommandot inte är tillåtet.



Fjärrkontrollen övergår 30 sekunder efter den senaste knapptryckningen till standbyläge för att spara batteriet. Tryck på valfri knapp på fjärrkontrollen för att aktivera den igen. Då visas den senaste inställningen av temperatur eller varvtal innan standbyläget aktiverades. Om fjärrkontrollen stängs av manuellt med knappen , återställs alla inställningar.

## 8.2 Öppna och stänga huven

- ▶ Tryck kort på knappen .
- ✓ Huven öppnas.
- ▶ Tryck kort på knappen .
- ✓ Huven stängs.





## 8.3 Slå på och stänga av fläkten

Fläkten har en säkerhetsbrytare. Du kan bara slå på fläkten när huven är öppen.

- ▶ Öppna ett fönster på husvagnens skuggsida.
- ▶ Tryck på knappen .
- ✓ Fläkten startar i automatiskt läge.
- ▶ Tryck på knappen .
- ✓ Fläkten stängs av.
- ✓ Huven stängs.





## 8.4 Ställa in temperaturen

Temperaturen kan ställas in i 13 steg. Den inställda temperaturen på fjärrkontrollen visas med en lysande lysdiod på fjärrkontrollen i °F och °C (60 – 90 °F/15 – 33 °C). Om två lysdioder lyser ligger temperaturinställningen mitt emellan de belysta gradvärdena. (Exempel: Om lysdioderna lyser för 80 °F och 85 °F betyder det att inställningen ligger på ungefär 83 °F/28 °C).

- ▶ Tryck på knappen  eller  (Temp) för att växla till automatiskt läge.
- ✓ Lysdioden "Auto" lyser.
- ▶ Tryck på knappen  för att höja temperaturen.
- ▶ Tryck på knappen  för att sänka temperaturen.

## 8.5 Ställa in fläkthastighet



Fläkten kan köras på 13 olika hastighetssteg. Fläkthastigheten visas med en lysande lysdiod på fjärrkontrollen, från 10 % (låg hastighet) till 100 % (hög hastighet). En lysdiod lyser bredvid fläkthastighetens procentvärde. Om två lysdioder lyser ligger fläkthastigheten mitt emellan de belysta procentvärdena.

- Tryck på knappen  eller  (Speed) för att växla till manuellt läge.
- ✓ Lysdioden "Manual" lyser.
- Tryck på knappen  för att höja hastigheten.
- Tryck på knappen  för att minska hastigheten.

## 8.6 Växla mellan tilluft/frånluft

- Tryck på knappen .
- ✓ Fläkten växlar från tilluft till frånluft och tvärtom.

## 8.7 Slå på och stänga av regnsensorn

- Håll knappen  intryckt i tre sekunder.
- ✓ Regnsensorn stängs av.
- ✓ Lysdioden "Rain Sensor Off" lyser.
- Håll knappen  intryckt i tre sekunder.
- ✓ Regnsensorn slås på.
- ✓ Lysdioden "Rain Sensor Off" slocknar.

## 8.8 Byta batterier

Fjärrkontrollen drivs med två AA-batterier (ingår i leveransen).

Gör på följande sätt för att byta batterier (bild **15**, sida 11):

- Öppna batterilocket på baksidan av fjärrkontrollen.
- Byt ut de gamla batterierna mot två nya AA-batterier. Kontrollera att batteriernas plus- och minuspoler stämmer överens med plus- och minusmarkeringarna i batterifacket.
- För att stänga batterilocket sätter du in riktningen i den kvadratiska öppningen på baksidan av fjärrkontrollen.
- Tryck ner batterilocket tills tungan hakar fast med ett klick.

# 9 Använda apparaten (3300, 3350)

## 9.1 Reglage

Fläkten har följande reglage:

- Farthållare med fyra steg (0: Av, 1: Låg, 2: Medel, 3: Hög)
- Vippbrytare för att öppna/stänga huven (UP/DOWN)
- Strömbrytare (endast 3300)
- Reverseringsbrytare för frånluft/tilluft (endast 3350)
- Termostatbrytare

## 9.2 Öppna och stänga huven

- Tryck på UP.
- ✓ Huven öppnas.
- Tryck på DOWN.
- ✓ Huven stängs.

### 9.3 Slå på och stänga av fläkten

- Öppna ett fönster på husvagnens skuggsida.
- Ställ in önskad hastighet på fläkten.
- Tryck på UP.
- Ställ ev. fläkten på tilluft (IN) eller frånluft (OUT).
- Ställ ev. strömbrytaren på ON.

### 9.4 Växla mellan tilluft/frånluft (endast 3350)

- Ställ reverseringsbrytaren på OFF (mellanläget).
- Vänta tills fläktbladet har stannat helt.
- Ställ reverseringsbrytaren på önskad rotationsriktning.

### 9.5 Ställa in termostaten

Du kan ställa in termostatbrytaren mellan blå och röd ( $-5,5\text{ °C}$  till  $+50,5\text{ °C}$  /  $+22\text{ °F}$  till  $+123\text{ °F}$ ). Fläktmotorn slås på eller av beroende på innetemperaturen och termostatinställningen.

När den inställda temperaturen har nåtts, stängs fläktmotorn av och huven fortsätter vara öppen.

När termostaten begär kylning slås fläktmotorn på automatiskt igen.

Förutsättningar:

- Huven är öppen minst 5 cm (2 tum)
- Reverseringsbrytaren står på OUT (frånluft) eller IN (tilluft) (3350)
- Strömbrytaren står på ON (3300)

### 9.6 Regnsensor

Om regnsensorn kommer i kontakt med fukt stängs huven och fläktmotorn stängs av.

- Tryck på UP för att öppna huven igen.
- ✓ Fläkten startar igen med de tidigare inställningarna.
- ✓ Regnsensorn blir inte aktiv igen förrän den torkat.

## 10 Använda apparaten (2250)

### 10.1 Öppna och stänga huven

- Öppna huven ca 10 cm eller mer.
- ✓ Säkerhetsbrytaren i fläkten startar inte fläkten förrän huven är delvis öppen.
- Ställ vridreglaget på önskat effektläge.
  - 0: Av
  - 1: Låg effekt
  - 2: Medelhög effekt
  - 3: Hög effekt
- Öppna ett fönster eller en dörr för att se till att luften byts ut.
- ✓ För att uppnå optimalt luftbyte ska alla övriga taköppningar stängas och exakt ett fönster öppnas, nämligen det som är längst från apparaten.

## 11 Skötsel och rengöring

### 11.1 Byta säkring

- Vrid den svarta hättan ett kvarts varv moturs.
- Dra försiktigt ner hättan. På baksidan av hättan sitter säkringen.
- Kontrollera om tråden inuti glaset är defekt.
- Dra vid behov ut säkringen från hättan.
- Sätt in en ny säkring av samma typ (4 A smältsäkring).
- Vrid fast hättan igen.

## 11.2 Rengöra fläktbladet

Tillvägagångssätt (bild **16**, sida 11, bild **17**, sida 12):

- Öppna huven helt.
- Ta bort säkringen.
- Ta bort galleringen genom att ta tag i tungan med en hand och dra den rakt nedåt.  
Stöd med den andra handen gallerenheten så att inte galleringen går sönder. De första gångerna kan det vara svårt att få bort galleringen, men det går lättare efter ett par demonteringar.
- Håll fläktbladet med ena handen så att fläkten inte kan rotera och ta bort skruven från navytan i mitten av fläktbladet.
- Ta tag i fläktbladet med båda händerna och dra ned det ordentligt.  
Rör fläktbladet fram och tillbaka med lätt ryckig rörelse både lodrätt och vågrätt så att det lossnar från motoraxeln.
- Rengör galleringen och fläktbladet
  - med fönsterputs
  - med diskmedel utan skrubbande verkan samt varmt vatten
  - i en diskmaskin
- När galleringen och fläktbladet är rena och torra kan du stryka på ett vattenbaserat skyddsmedel och högglangspolera dem. Detta minskar ansamlingar av damm och smuts och underlättar rengöringen.
- Montera ihop fläkten igen genom att utföra stegen i omvänd ordningsföljd.



### **AKTA! Risk för skador!**

Fläkten får endast köras med påmonterad gallering.



### 11.3 Lossa fastsittande huv

När det är varmt kan det hända att tätningen torkar och huden klibbar fast i denna.

- Öppna huden helt.
- Byt tätningen om den är skadad.
- Rengör hudens undersida och tätningen med T-sprit eller lacknafta.
- Stryk i förekommande fall på ett vattenbaserat skyddsmedel (t.ex. 303 Protectant).
- Låt skyddsmedlet torka.
- Polera huden med en mjuk trasa.
- Stryk på ett jämnt skikt silikon på tätningen.

### 11.4 Vårda fjärrkontrollen

- Håll fjärrkontrollen torr. Torka av den direkt om den har blivit blöt.
- Använd och förvara fjärrkontrollen endast i omgivningar med normal temperatur.
- Håll fjärrkontrollen ren. Torka eventuellt av den med en fuktig trasa.
- Hantera fjärrkontrollen försiktigt. Tappa den inte.

## 12 Garanti

Den lagstadgade garantitiden gäller. Om produkten är defekt: kontakta en servicepartner i ditt land (adresser, se bruksanvisningens baksida).

Våra specialister står gärna till förfogande och förklarar hur garantiärenden behandlas.

## 13 Avfallshantering

► Lämna om möjligt förpackningsmaterialet till återvinning.



När produkten slutgiltigt tas ur bruk: informera dig om gällande bestämmelser hos närmaste återvinningscentral eller hos återförsäljaren.

## 14 Tekniska data

	<b>FanTastic Vent 7350</b>
Anslutningsspänning:	12 V==C€
Maximalt effektbehov:	30 W
Ljudemission:	< 40 dB(A)
Mått B x D x H:	471 x 471 x 190 mm
Vikt:	5 kg

	<b>FanTastic Vent 2250 – 7300</b>
Anslutningsspänning:	12 V==C€
Maximalt effektbehov:	36 W
Ljudemission:	< 40 dB(A)
Mått B x D x H:	471 x 471 x 190 mm
Vikt:	5 kg

**Les bruksanvisningen nøye før du monterer og tar apparatet i bruk, og ta vare på den. Hvis produktet selges videre, må du sørge for å gi bruksanvisningen videre også.**

## Innholdsfortegnelse

1	Symbolforklaring . . . . .	140
2	Råd om sikkerhet og montering . . . . .	140
3	Leveringsomfang . . . . .	141
4	Tiltenkt bruk . . . . .	141
5	Teknisk beskrivelse . . . . .	142
6	Råd før montering . . . . .	142
7	Montere apparatet . . . . .	143
8	Bruk apparatet (7350, 7300) . . . . .	144
9	Bruke apparatet (3300, 3350) . . . . .	147
10	Bruke apparatet (2250) . . . . .	149
11	Stell og rengjøring av apparatet . . . . .	149
12	Garanti . . . . .	152
13	Avfallsbehandling . . . . .	152
14	Tekniske spesifikasjoner . . . . .	152

# 1 Symbolforklaring

**ADVARSEL!**

**Sikkerhetsregel:** Hvis man ikke overholder denne regelen, kan det føre til død eller alvorlig skade.

**FORSIKTIG!**

**Sikkerhetsregel:** Hvis man ikke overholder denne regelen, kan det føre til personskafer.

**PASS PÅ!**

Hvis man ikke overholder denne regelen, kan det føre til materielle skader og skade funksjonen til produktet.

## 2 Råd om sikkerhet og montering

### Følg rådene og betingelsene som kjøretøyprodusenten og motorvognprodusenten har bestemt!

Produsenten tar i følgende tilfeller intet ansvar for skader:

- Skader på produktet på grunn av mekanisk påvirkning
- Endringer på produktet uten at det er gitt uttrykkelig godkjenning av produsenten
- Bruk til andre formål enn det som er beskrevet i veiledningen

Følg disse rådene:

- Kontakt umiddelbart et fagverksted hvis det oppstår feil.
- Innbruddsfare! Ikke trå på plastkuppelen.
- Kontroller om takvinduet er låst før turen starter.
- Kontroller før du begynner å kjøre at ikke takvinduet har skader (f.eks. spenningsprekker i takluken).
- Sørg for at du **ikke** åpner takvinduet under kjøringen.
- Sørg for at du **ikke** åpner takvinduet ved sterk vind eller snøfall.
- Lukk takvinduet når det regner eller snør.
- **Ikke** forlat kjøretøyet med åpent takvindu.
- Hold takvinduet fritt for snø og is.

- Lukk takluken på takvinduet før du setter kjøretøyet i bevegelse.
- Ved lukket takluke anbefaler produsenten uttrykkelig å **ikke** overskride en maksimal hastighet på 150 km/t.

### 3 Leveringsomfang

Antall	Betegnelse
1	Takvindu med vifte
1	Tetning (bare med 350 x 350 mm vifte)
1	Innvendig ramme
6	Festeskruer (19,05 mm (3/4")) for den innvendige rammen
8	Festeskruer (25,4 mm (1")) for takmontering av viften
1	Fjernstyring (bare 7350, 7300)
1	Monterings- og bruksanvisning

### 4 Tiltent bruk

Takvinduet med vifte FanTastic Vent er egnet for montering i bobiler eller campingvogner.

Takluken til takvinduet **må** lukkes før kjøretøyet settes i bevegelse.

Ved lukket takluke anbefaler produsenten uttrykkelig å **ikke** overskride den maksimale hastigheten på 150 km/t, da det - alt etter kjøretøyets konstruksjon eller monteringsposisjon - kan oppstå støytvikling eller skader.

## 5 Teknisk beskrivelse

### 5.1 Bestanddeler

Nr. i fig. 1, side 3	Beskrivelse
1	Takluke
2	Øvre gitterring
3	Vifteblad
4	Viftebladskruer
5	Viftesokkel
6	Gitter (komponentgruppe)
7	Løftemotor (komponentgruppe)
8	Nedre gitterring

## 6 Råd før montering

- ▶ Kontroller kjøretøyets taktykkelse før monteringen. Kontakt kjøretøyprodusenten hvis du har spørsmål.
- ▶ Pass på følgende ved valg av montasjested:
  - Velg monteringsstedet slik at det ligger nærmest mulig en 12 V-tilkobling.
  - Tilstøtende komponenter (takreling eller feste- og forsterkingsdeler), ledninger og innbyggingsskap inne i kjøretøyet må ikke bli skadet når man sager utsparingen.
  - Monter takvinduet kun på plane og parallelle innvendige og utvendige takflater med en maks. skråstilling på 15° overfor horisontalene.

Du kan bruke en eksisterende takutsparing hvis takvinduet passer inn.

## 6.1 Ta på hull

Se fig. **2**, side 4

## 6.2 Bruke forsterkingslister

Gå fram på følgende måte (fig. **3**, side 4):

- Før innmonteringen må du avklare om takutsparingen må forsterkes.
- Fjern skummingen avhengig av bredden på forsterkingslistene (ikke inkludert (A)).
- Tilpass forsterkingslistene (B).

# 7 Montere apparatet



### **ADVARSEL! Fare for personskader!**

Sørg for at kjøretøyet er uten spenning før du begynner monteringen og sikre det mot gjeninnkobling.

- Legg 12 V-tilkoblingen gjennom taket.
- Avkort den innvendige rammen avhengig av taktykkelsen (fig. **4**, side 4).
- Kontroller om takvinduet har tilstrekkelig avstand (ca. 1 – 2 mm) til takutsparingen hele veien rundt (fig. **5**, side 5).
- Rengjør takutsparingen i montasjeområdet (fig. **6**, side 5).
- Plasser en tetning eller tetningsmiddel rundt takutsparingen (fig. **7**, side 5).
- Vær oppmerksom på kjøreretningen ved monteringen (fig. **8**, side 6).
- Forsikre deg om at leddet på takluken er montert i kjøreretningen.
- Sett inn takvinduet midt i takutsparingen (fig. **8**, side 6).
- Forbind tilkoblingskabelen med 12 V-tilkoblingen (fig. **9**, side 7).
- Kontroller funksjonen til viften.
- Skru fast takvinduet på taket. Bruk alle tilgjengelige skruehull (fig. **10**, side 7).
- Tett takvinduet (fig. **11**, side 8).
- Tett skruehodene (fig. **11**, side 8).
- Hvis taket er tynnere enn 25 mm bruker du avstandsholdere (ekstrautstyr).

- ▶ Installer den innvendige rammen (fig. **12**, side 8).
- ▶ Etter monteringen må du på nytt kontrollere at viften fungerer.
- ▶ Sørg for at den endrede kjøretøyhøyden og den endrede vekten blir ført inn i vognkortet hvis det er nødvendig.





## 7.1 Monter fjernstyrings holder (7350, 7300)

- ▶ Fest fjernstyrings holder med to skruer til veggen (fig. **13**, side 9).

# 8 Bruk apparatet (7350, 7300)

## 8.1 Betjeningsselementer

Fjernstyringen har følgende taster og indikatorer:

Nr. i fig. <b>14</b> , side 10	Beskrivelse
1	 Slå vifte på/av
2	LED «Auto»
3	 Temperaturinnstilling
4	 Stille inn avtrekksluft/tilførselsluft (kun ved 7350 og 6350)
5	LED «Rain Sensor Off» (regnsensor av)
6	 Kort trykk: Åpne/lukke takluken Trykk i 3 sekunder: Slå regnsensor på/av
7	 Stille inn viftehastighet
8	LED «Manual»



Viftestyringen bekrefter inntastingen av en kommando fra fjernstyringen med en pipelyd. Hvis det ikke lyder noen pipelyd ble ikke kommandoen mottatt.

En dobbelt pipelyd betyr at en kommando ikke er godkjent.





Fjernstyringen går over i standby-modus 30 sekunder etter siste innlegging av en kommando for å spare batteriet. For å aktivere fjernstyringen trykker du på en hvilken som helst tast på fjernstyringen. Den siste temperatur- eller turtallinnstillingen før standby blir vist. Hvis fjernstyringen blir slått manuelt av med tasten  blir alle innstillingene nullstilt.

## 8.2 Åpne og lukke takluken

- ▶ Trykk kort på .
- ✓ Takluken åpner seg.
- ▶ Trykk kort på .
- ✓ Takluken lukker seg.





## 8.3 Slå viften av og på

Viften er utstyrt med en sikkerhetsbryter. Du kan bare slå på viften dersom takluken er åpnet.

- ▶ Åpne et vindu på skyggesiden av bobilen.
- ▶ Trykk på knappen .
- ✓ Viften starter i auto-modus.
- ▶ Trykk på knappen .
- ✓ Viften slår seg av.
- ✓ Takluken lukker seg.





## 8.4 Stille inn temperatur

Temperaturen kan stilles inn på 13 trinn. Den innstilte temperaturen vises i °F og °C (60 – 90 °F/15 – 33 °C) med en lysende LED på fjernkontrollen. Hvis to LED-er lyser ligger temperaturinnstillingen midt mellom de to opplyste gradverdiene. (Eksempel: Hvis LED-ene for 80 °F og 85 °F er opplyst, er innstillingen på ca. 83 °F/28 °C).

- ▶ Trykk på knappen  eller  (temp) for å skifte til auto-modus.
- ✓ LED-en «Auto» lyser.
- ▶ Trykk på knappen  for å øke ønsket temperatur.
- ▶ Trykk på knappen  for å senke ønsket temperatur.

## 8.5 Stille inn viftehastighet



Viften kan drives på 13 hastighetstrinn. Viftehastigheten vises med en lysende LED fra 10 % (lav hastighet) til 100 % (høy hastighet) på fjernkontrollen. En LED lyser ved siden av prosentverdien til viftehastigheten. Hvis to LED-er lyser ligger viftehastigheten midt mellom de to opplyste gradverdiene.

- ▶ Trykk på knappen  eller  (hastighet) for å skifte til manuell modus.
- ✓ LED-en «Manual» lyser.
- ▶ Trykk på  for å øke hastigheten.
- ▶ Trykk på  for å senke hastigheten.

## 8.6 Veksle mellom tilførselsluft/avtrekksluft

- ▶ Trykk på knappen .
- ✓ Viften kobler om fra tilførselsluft til avtrekksluft og motsatt.

## 8.7 Slå regnsensor av og på

- ▶ Hold tasten  trykket inn i 3 sekunder.
- ✓ Regnsensoren slår seg av.
- ✓ LED-en «Rain Sensor Off» lyser.
- ▶ Hold tasten  trykket inn i 3 sekunder.
- ✓ Regnsensoren slår seg på.
- ✓ LED-en «Rain Sensor Off» slukker.

## 8.8 Bytte batteri

Fjernkontrollen drives med to AA-batterier (en del av leveringsomfanget).

Gå fram på følgende måte for å skifte batterier (fig. **15**, side 11):

- Åpne lokket til batterirommet på baksiden av fjernkontrollen.
- Bytt ut de gamle batteriene med to nye AA-batterier. Pass på at pluss- og minus-polen på batteriene stemmer overens med pluss- og minus-markeringene i batterirommet.
- For å lukke lokket på batterirommet setter du justeringstappen inn i den kvadratiske åpningen på baksiden av fjernkontrollen.
- Trykk lokket ned helt til fliken smekker i lås.

# 9 Bruke apparatet (3300, 3350)

## 9.1 Betjeningsselementer

Viften har følgende betjeningsselementer:

- firetrinns hastighetsregulering (0: av, 1: lav, 2: middels, 3: høy)
- Vippebryter for åpning/lukking av takluken (UP/DOWN)
- På-/av-bryter (bare 3300)
- Reverseringsbryter for avtrekksluft/tilførselsluft (kun 3350)
- Termostatbryter

## 9.2 Åpne og lukke takluken

- Trykk på UP.
- ✓ Takluken åpner seg.
- Trykk på DOWN.
- ✓ Takluken lukker seg.

### 9.3 Slå viften av og på

- Åpne et vindu på skyggesiden av bobilen.
- Still inn den ønskede hastigheten på viften.
- Trykk på UP.
- Still ev. viften på tilførselsluft (IN) eller avtrekksluft (OUT).
- Still ev. på-/av-bryteren på ON.

### 9.4 Veksle mellom avtrekksluft/tilførselsluft (kun 3350)

- Still reverseringsbryteren på OFF (midtstilling).
- Vent til viftebladet har stanset helt.
- Still reverseringsbryteren til ønsket dreieretning.

### 9.5 Stille inn termostat

Du kan stille inn termostatbryteren mellom blå og rød (-5,5 °C til +50,5 °C / +22 °F til +123 °F). Viftemotoren slår seg på eller av i henhold til innetemperaturen og termostatinnstillingen.

Når den innstilte temperaturen er nådd slår viftemotoren seg av og takluken forblir åpnet.

Hvis termostaten ber om kjøling slås viftemotoren på automatisk.

Forutsetninger:

- Takluken er åpnet minst 5 cm (2 tommer)
- Reverseringsbryteren står på OUT (avtrekksluft) eller IN (tilførselsluft) (3350)
- På-/av-bryter står på ON (3300)

### 9.6 Regnsensor

Hvis regnsensoren kommer i kontakt med fuktighet lukker takluken seg og viftemotoren slås av.

- Trykk på UP for å åpne takluken igjen.
- ✓ Viften starter igjen med de forrige innstillingene.
- ✓ Regnsensoren blir først aktiv igjen når den har tørket.

## 10 Bruke apparatet (2250)

### 10.1 Åpne og lukke takluken

- Åpne takluken ca. 10 cm eller mer.
- ✓ Sikkerhetsbryteren i viften starter den først når takluken er delvis åpnet.
- Still inn regulatoren til ønsket effekttrinn.
  - 0: Av
  - 1: Lavt effekttrinn
  - 2: Middels effekttrinn
  - 3: Høyt effekttrinn
- Åpne et vindu eller en dør for å sikre at luften skiftes ut.
- ✓ For å oppnå en optimal luftutskiftning lukker du alle andre takåpninger og åpner akkurat det vinduet som ligger lengst vekk fra apparatet.

## 11 Stell og rengjøring av apparatet

### 11.1 Skifte sikring

- Drei den svarte hetten en kvart omdreining mot urviseren.
- Trekk hetten forsiktig nedover. På baksiden av hetten befinner sikringen seg.
- Kontroller om tråden inne i glasset er defekt.
- Om nødvendig drar du sikringen ut av hetten.
- Sett inn en ny sikring av samme type (4 A smeltesikring).
- Skru fast hetten igjen.

## 11.2 Rengjøre vifteblad

Gå fram på følgende måte (fig. **16**, side 11, fig. **17**, side 12):

- Åpne takluken helt.
- Fjern sikringen.
- Ta av gitterringen ved å gripe fatt i fliken med en hånd og trekke den rett nedover. Støtt gitterkomponentgruppen med den andre hånden for å beskytte gitterringen mot brudd. Fjerningen av gitterringen kan til å begynne med være litt vanskelig, men blir lettere med gjentatte demonteringer.
- Hold viftebladet med en hånd, slik at det ikke kan dreies, og fjern skruen fra navflaten i midten av viftebladet.
- Ta viftebladet med begge hender og trekk det fast nedover. Beveg viftebladet ev. lett rykkvis loddrett og vannrett, slik at det glir av fra motorakselen.
- Rengjør gitterringen og viftebladet
  - med vinduspusemiddel
  - med ikke skurende oppvaskmiddel og varmt vann
  - i en oppvaskmaskin
- Straks gitterringen og viftebladet er rene og tørre kan du påføre et vannbasert beskyttelsesmiddel og polere gitterring og vifteblad med høyglans. Dette reduserer støv- og smussopphopning og letter rengjøringen.
- Sett sammen viften igjen ved å utføre trinnene i motsatt rekkefølge.



### **FORSIKTIG! Fare for personskader!**

Bruk viften bare med montert gitterring.

### 11.3 Løsne festende takluke

Ved varme temperaturer kan det forekomme at tetningen tørker ut og takluken dermed blir klistret fast.

- Åpne takluken helt.
- Hvis tetningen er skadet må du erstatte tetningen.
- Rengjør undersiden av takluken og tetningen med teknisk sprit eller rensbensin.
- Hvis tilgjengelig påfører du et vannbasert beskyttelsesmiddel (f.eks. 303 Protectant).
- La beskyttelsesmiddelet tørke.
- Poler takluken med en myk klut.
- Påfør et jevnt lag med silikon på tetningen.

### 11.4 Stelle fjernkontrollen

- Hold fjernkontrollen tørr. Hvis den har blitt våt må du tørke den umiddelbart.
- Bruk og oppbevar fjernkontrollen bare i omgivelser med normale temperaturer.
- Hold fjernkontrollen ren. Tørk den ev. ren med en fuktig klut.
- Behandle fjernkontrollen forsiktig. Ikke la den falle ned.

## 12 Garanti

Lovmessig garantitid gjelder. Hvis produktet skulle være defekt, sender du det til en servicepartner i ditt land (du finner adressene på baksiden av veiledningen).

Våre spesialister hjelper deg gjerne, og avtaler garantiens videre forløp med deg.

## 13 Avfallsbehandling

► Lever emballasje til resirkulering så langt det er mulig.



Når du tar produktet ut av drift for siste gang, må du sørge for å få informasjon om deponeringsforskrifter hos nærmeste resirkuleringsstasjon eller hos din faghandler.

## 14 Tekniske spesifikasjoner

	<b>FanTastic Vent 7350</b>
Tilkoblingsspenning:	12 V $\overline{=}$
Maks. effektforbruk:	30 W
Støyutslipp:	< 40 dB(A)
Mål B x D x H:	471 x 471 x 190 mm
Vekt:	5 kg

	<b>FanTastic Vent 2250 – 7300</b>
Tilkoblingsspenning:	12 V $\overline{=}$
Maks. effektforbruk:	36 W
Støyutslipp:	< 40 dB(A)
Mål B x D x H:	471 x 471 x 190 mm
Vekt:	5 kg



**Lue tämä ohje huolellisesti läpi ennen asennusta ja käyttöönottoa ja säilytä ohje hyvin. Jos myyt tuotteen eteenpäin, anna ohje tällöin edelleen uudelle käyttäjälle.**

## Sisällysluettelo

1	Symbolien selitykset . . . . .	154
2	Turvallisuus- ja kiinnitysohjeita . . . . .	154
3	Toimituskokonaisuus . . . . .	155
4	Tarkoituksenmukainen käyttö . . . . .	155
5	Tekninen kuvaus . . . . .	156
6	Ohjeita ennen asennusta . . . . .	156
7	Laitteen asentaminen . . . . .	157
8	Laitteen käyttö (7350, 7300) . . . . .	158
9	Laitteen käyttö (3300, 3350) . . . . .	161
10	Laitteen käyttö (2250) . . . . .	163
11	Laitteen hoito ja puhdistus . . . . .	164
12	Tuotevastuu . . . . .	166
13	Hävittäminen . . . . .	166
14	Tekniset tiedot . . . . .	166

# 1 Symbolien selitykset

**VAROITUS!**

**Turvallisuusohje:** Huomiotta jättäminen voi aiheuttaa hengenvaaran tai vakavan loukkaantumisen.

**HUOMIO!**

**Turvallisuusohje:** Huomiotta jättäminen voi johtaa loukkaantumiseen.

**HUOMAUTUS!**

Huomiotta jättäminen voi johtaa materiaalivaurioihin ja haitata tuotteen toimintaa.

## 2 Turvallisuus- ja kiinnitysohjeita

### Noudata ajoneuvovalmistajan ja autoalan ammattipiirien antamia turvallisuusohjeita ja vaatimuksia!

Valmistaja ei ota mitään vastuuta vahingoista seuraavissa tapauksissa:

- tuotteeseen mekaanisen vaikutuksen takia syntyneet vauriot
- tuotteeseen ilman valmistajan nimenomaista lupaa tehdyt muutokset
- käyttö muuhun kuin käyttöohjeessa ilmoitettuun tarkoitukseen

Noudata seuraavia ohjeita:

- Ota yhteyttä huoltoliikkeeseen, jos laitteessa ilmenee häiriöitä tai vikaa.
- Rikkoutumisvaara! Älä astu muovikuvun päälle.
- Tarkasta ennen ajoon lähtemistä, että kattoluukku on suljettu.
- Tarkasta ennen ajoon lähtöä, onko kattoluukussa vaurioita (esim. luukun jänniterepeämiä).
- **Älä** avaa kattoluukkuja ajon aikana.
- **Älä** avaa kattoluukkuja kovalla tuulella tai sateella.
- Sulje kattoluukku, jos sataa vettä tai lunta.
- **Älä** poistu ajoneuvosta, jos kattoluukku on auki.
- Pidä kattoluukku puhtaana lumesta ja jäädästä.

- Sulje kattoluukku, ennen kuin siirrät ajoneuvoa.
- Valmistaja suosittelee painokkaasti, että ajettaessa kattoluukku suljettuna **ei ylitetä** 150 km/h ajonopeutta.

### 3 Toimituskokonaisuus

Määrä	Nimitys
1	Tuulettimella varustettu kattoluukku
1	Tiiviste (vain 350 x 350 mm kattoluukun) kanssa
1	Sisäkehys
6	Sisäkehysten kiinnitysruuvit (3/4" (19,05 mm))
8	Kattoasennuksen kiinnitysruuvit (1" (25,04 mm))
1	Kaukosäädin (vain 7350, 7300)
1	Asennus- ja käyttöohje

### 4 Tarkoituksenmukainen käyttö

FanTastic Vent -tuuletinkattoluukku sopii asennettavaksi asuntoautoon tai asuntovaunuun.

Kattoluukun **pitää sulkea**, ennen kuin siirrät ajoneuvoa.

Valmistaja suosittelee painokkaasti, että ajettaessa kattoluukku suljettuna **ei ylitetä** 150 km/h ajonopeutta. Muutoin voi syntyä melua tai vahinkoja, riippuen ajoneuvon rakenteesta ja luukun sijoituksesta.

## 5 Tekninen kuvaus

### 5.1 Osat

Nro kuva <b>1</b> , sivulla <b>3</b>	Kuvaus
1	Luukku
2	Ylempi ritilärengas
3	Tuuletinpyörä
4	Tuuletinpyörän kiinnitysruuvi
5	Tuuletinkehys
6	Ritilämoduuli
7	Nostomoottorimoduuli
8	Alempi ritilärengas

## 6 Ohjeita ennen asennusta

- Tarkasta kattosi paksuus ennen asennusta. Jos sinulla on kysymyksiä, käänny ajoneuvon valmistajan puoleen.
- Huomioi valitessasi asennuspaikkaa:
  - Valitse asennuspaikka siten, että se on mahdollisimman lähellä 12 V syöttöliitäntää.
  - Vieressä olevia rakenneosia (kattoteline tai kiinnitys- ja vahvistusosat), johtimia ja kiinteitä kaappeja ajoneuvon sisätilassa ei saa vaurioittaa, kun aukkoa sahaan.
  - Asenna kattoluukku vain tasaisille ja suorille sisä- ja ulkopinnoille, joiden maksimikallistus vaakasuoraan nähden on 15°.

Voit käyttää valmista aukkoa katossa, jos kattoluukku sopii siihen.

## 6.1 Aukon työstäminen

Katso kuva **2**, sivulla 4

## 6.2 Vahvistuslistojen käyttö

Menettele seuraavasti (kuva **3**, sivulla 4):

- Selvitä ennen asennusta, tuleeko katon aukkoa vahvistaa.
- Poista eristeet vahvistuslistojen (eivät sisälly toimitukseen) leveydeltä (**A**).
- Sovita vahvistuslistat paikalleen (**B**).

# 7 Laitteen asentaminen



### **VAROITUS! Loukkaantumisvaara!**

Kytke ajoneuvo ennen asennuksen aloittamista jännitteettömäksi ja varmista, että tahaton päälle kytkeminen ei ole mahdollista.

- Vedä 12 V syöttö katon läpi.
- Lyhennä sisäkehystä kattopaksuuden mukaan (kuva **4**, sivulla 4).
- Tarkasta onko kattoluukun ja kattoaukon välissä riittävä välys (noin 1–2 mm) (kuva **5**, sivulla 5).
- Puhdista katon aukko asennusalueelta (kuva **6**, sivulla 5).
- Aseta tiiviste tai laita tiivistemassaa kattoaukon ympäri (kuva **7**, sivulla 5).
- Huomioi ajosuunta asennuksessa (kuva **8**, sivulla 6).
- Varmista, että luukun sarana on asennettu ajosuuntaan päin.
- Aseta kattoluukku keskelle katon aukkoa (kuva **8**, sivulla 6).
- Yhdistä liitäntäkaapeli 12 V syöttöön (kuva **9**, sivulla 7).
- Kokeile tuulettimen toiminta.
- Ruuvaa kattoluukku tukevasti kiinni kattoon. Muista käyttää kaikki olemassa olevat ruuvinreiät (kuva **10**, sivulla 7).
- Tiivistä kattoluukku (kuva **11**, sivulla 8).
- Tiivistä ruuvinpäät (kuva **11**, sivulla 8).
- Jos katto on ohuempi kuin 25 mm, käytä välikappaleita (lisävaruste).

- Asenna sisäkehys (kuva **12**, sivulla 8).
- Kokeile tuulettimen toiminta uudelleen asennuksen jälkeen.
- Anna viranomaisen tarvittaessa merkitä muuttunut ajoneuvokorkeus ja muuttunut paino ajoneuvopapereihin.





## 7.1 Kaukosäätimen asennus (7350, 7300)

- Kiinnitä kaukosäätimen pidin kahdella ruuvilla seinään (kuva **13**, sivulla 9).

# 8 Laitteen käyttö (7350, 7300)

## 8.1 Käyttölaitteet

Kaukosäätimessä on seuraavat painikkeet ja näytöt:



Nro kuva <b>14</b> , sivulla 10		Kuvaus
1		Tuulettimen kytkentä päälle/pois
2		LED "Auto"
3		Lämpötilan säätö
4		Valinta ulospuhallus/sisäänpuhallus (vain 7350 ja 6350)
5		LED "Rain Sensor Off" (Sadetunnistin pois päältä)
6		Lyhyt painallus: luukun avaus/sulkeminen Paina 3 s ajan: sadetunnistin päälle/pois
7		Tuuletinnopeuden säätäminen
8		LED "Manual"

Tuulettimen ohjaus vahvistaa kaukosäätimen komennon yhdellä piippauksella. Jos äänimerkkiä ei tule, komentoa ei otettu vastaan.

Kaksi piippausta ilmaisee, että komento ei ole sallittu.



Kaukosäädin siirtyy akun säästämiseksi lepotilaan 30 sekuntia sen jälkeen, kun viimeinen komento on annettu. Jonkin kaukosäätimen napin painaminen aktivoi sen uudelleen. Näkyviin tulee viimeinen ennen lepotilaan menoa vallinnut lämpötila- tai pyörintänopeusasetus. Jos kaukosäädin kytketään painikkeella  pois päältä, kaikki asetukset nollautuvat.

## 8.2 Luukun avaaminen ja sulkeminen

- ▶ Paina lyhyesti näppäintä .
- ✓ Luukku avautuu.
- ▶ Paina lyhyesti näppäintä .
- ✓ Luukku sulkeutuu.





## 8.3 Tuulettimen kytkeminen päälle ja pois

Tuulettimessa on suojakytkentä. Voit käynnistää tuulettimen vain luukun ollessa avoinna.

- ▶ Avaa ikkuna vaunun varjoisalta puolelta.
- ▶ Paina painiketta .
- ✓ Tuuletin käynnistyy automaattisesti.
- ▶ Paina painiketta .
- ✓ Tuuletin kytkeytyy pois päältä.
- ✓ Luukku sulkeutuu.





## 8.4 Lämpötilan säätö

Lämpötilan säätö on 13-portainen. Kaukosäätimen valaistu LED osoittaa asetetun lämpötilan °F/°C-asteissa (60-90 °F / 15-33 °C). Jos kaksi LEDiä loistaa, lämpötila-asetus on valaistujen astearvojen välissä. (Esimerkki: Jos LEDit 80 °F ja 85 °F loistavat, säätö on noin 83 °F / 28 °C).

- ▶ Kytke automaattikatila päälle painamalla painiketta  tai  (lämpötila).
- ✓ LED "Auto" loistaa.
- ▶ Nosta haluttua lämpötilaa painamalla painiketta .
- ▶ Laske haluttua lämpötilaa painamalla painiketta .

## 8.5 Tuulettimen nopeuden säätäminen



Tuulettimessa on 13-portainen nopeuden säätö. Kaukosäätimen valaistu LED osoittaa asetetun tuulettimen nopeuden välillä 10% (pieni nopeus) ja 100% (suuri nopeus). Yksi LED loistaa tuulettimelle asetetun prosenttiarvon vieressä. Jos kaksi LEDiä loistaa, tuulettimen nopeusasetus on valaistujen astearvojen välissä.

- Kytke manuaalitila päälle painamalla painiketta  tai  (nopeus).
- ✓ LED "Manual" loistaa.
- Nosta haluttua nopeutta painamalla painiketta .
- Laske haluttua nopeutta painamalla painiketta .

## 8.6 Vaihto sisäänpuhalluksen ja ulospuhalluksen välillä

- Paina painiketta .
- ✓ Tuuletin vaihtaa puhallussuuntaa (sisään/ulos).

## 8.7 Sadetunnistimen kytkeminen päälle ja pois

- Pidä painike  painettuna 3 sekuntia.
- ✓ Sadetunnistin kytkeytyy pois päältä.
- ✓ LED "Rain Sensor Off" (Sadetunnistin pois päältä) loistaa.
- Pidä painike  painettuna 3 sekuntia.
- ✓ Sadetunnistin kytkeytyy päälle.
- ✓ LED "Rain Sensor Off" (Sadetunnistin pois päältä) sammuu.



## 8.8 Paristojen vaihtaminen

Kaukosäädin toimii kahdella AA-paristolla (mukana toimituksessa).

Vaihda paristot seuraavasti (kuva **15**, sivulla 11):

- Avaa kaukosäätimen takapuolella oleva paristokotelon kansi.
- Korvaa vanhat paristot kahdella uudella AA-paristolla. Varmista, että paristojen positiivinen ja negatiivinen napa vastaavat akkukotelossa olevia plus- ja miinusmerkkintöjä.
- Sulje akun kansi asettamalla ensin kohdistuskieleke kaukosäätimen takana olevaan neljänmuotoiseen aukkoon.
- Paina paristolokeron kantta alaspäin, kunnes lukituskieleke napsahtaa paikalleen.

## 9 Laitteen käyttö (3300, 3350)

### 9.1 Käyttölaitteet

Tuulettimelle on seuraavat käyttölaitteet:

- Neliasentoinen nopeussäätö (0: pois, 1: pieni teho, 2: keskiteho, 3: suuri teho)
- Keinukytkin luukun avausta/sulkemista varten (UP/DOWN)
- Päälle/pois-kytkin (vain 3300)
- Puhallussuunnan vaihtokytkin (vain 3350)
- Termostaattikytkin

### 9.2 Luukun avaaminen ja sulkeminen

- Paina UP.
- ✓ Luukku avautuu.
- Paina DOWN.
- ✓ Luukku sulkeutuu.

### 9.3 Tuulettimen kytkeminen päälle ja pois

- Avaa ikkuna vaunun varjoisalta puolelta.
- Aseta haluttu tuulettimen nopeus.
- Paina UP.
- Aseta puhallussuunta tarvittaessa joko sisäänpuhallukselle (IN) tai ulospuhallukselle (OUT).
- Aseta tarvittaessa päälle/pois-kytkin asentoon ON.

### 9.4 Vaihto sisäänpuhalluksen ja ulospuhalluksen välillä (vain 3350)

- Aseta puhallussuunnan vaihtokytkin asentoon OFF (keskiasento).
- Odota, kunnes tuuletin on täysin pysähtynyt.
- Valitse vaihtokytkimellä haluamasi puhallussuunta.

### 9.5 Termostaatin säätö

Termostaattikytkintä voi säätää siniseltä alueelta punaiselle (–5,5 °C ... +50,5 °C / +22 °F ... +123 °F). Tuuletin kytkeytyy päälle tai pois sisälämpötilan ja termostaatti-asetuksen ohjaamana.

Kun asetettu lämpötila saavutetaan, tuuletin pysähtyy ja luukku pysyy auki.

Kun termostaatti pyytää jäähdytystä, tuuletin kytkeytyy automaattisesti päälle.

Edellytykset:

- Luukku on vähintään 5 cm (2 tuumaa) auki
- Suunnanvalintakytkin on asennossa OUT (ulospuhallus) tai IN (sisäänpuhallus) (malli 3350)
- Päälle/pois-kytkin on asennossa ON (malli 3300)

## 9.6 Sadetunnistin

Kun sadetunnistin joutuu kosketuksiin kosteuden kanssa, luukku sulkeutuu ja tuuletin kytkeytyy pois päältä.

- Paina UP jos haluat avata luukun uudelleen.
- ✓ Tuuletin käynnistyy jälleen aikaisemmillä asetuksillaan.
- ✓ Sadetunnistin aktivoituu uudelleen vasta kuivuttuaan.

# 10 Laitteen käyttö (2250)

## 10.1 Luukun avaaminen ja sulkeminen

- Avaa luukku 10 cm tai enemmän.
- ✓ Tuulettimen suojakytin antaa tuulettimen käynnistyä vasta kun luukku on osittain auki.
- Säädä kiertovalitsimella haluttu tehotaso.
  - 0: pois päältä
  - 1: matala teho
  - 2: keskiteho
  - 3: korkea teho
- Avaa ikkuna tai ovi, jotta ilmanvaihto varmistuu.
- ✓ Optimaalinen ilmanvaihto saadaan aikaan sulkemalla normaalit kattoluukut ja avaamalla ikkuna, joka on kauimpana laitteesta.

# 11 Laitteen hoito ja puhdistus

## 11.1 Sulakkeen vaihto

- Kierrä mustaa suojatulppaa neljänneskiertos vastapäivään.
- Vedä tulppaa varovasti alaspäin. Sulake on tulpan takapuolella.
- Tarkasta, onko lasin sisällä oleva lanka poikki.
- Vedä tarvittaessa sulake pois tulpasta.
- Laita uusi samantyyppinen sulake paikalleen (4 A lankasulake).
- Kierrä tulppa kiinni.

## 11.2 Tuuletinlapojen puhdistus

Toimi seuraavasti (kuva **16**, sivulla 11, kuva **17**, sivulla 12):

- Avaa luukku kokonaan.
- Irrota sulake.
- Irrota ritilärengas tarttumalla kielekkeeseen yhdellä kädellä ja vetämällä suoraan alaspäin.  
Tue samalla toisella kädellä ritilämoduulia, jotta se ei rikkoudu. Ritilärenkaan irrottaminen voi olla aluksi vaikeaa, mutta helpottuu sen jälkeen kun ritilärengas on irrotettu useita kertoja.
- Pidä tuuletinpyörää yhdellä kädellä, jotta se ei pääse pyörimään, ja irrota tuuletinpyörän keskellä navassa oleva ruuvi.
- Ota tuuletinpyörästä molemmin käsin kiinni ja vedä lujasti alaspäin.  
Liikuta tuuletinpyörää tarvittaessa kevyillä nykäisyillä pystysuuntaan ja vaakasuuntaan, jotta se irtoaa moottorin akselist.
- Puhdista ritilärengas ja tuuletinpyörä
  - lasinpuhdistusaineella
  - hankaamattomalla pesuaineella ja lämpimällä vedellä
  - astianpesukoneessa

- Kun ritilärengas ja tuuletinpyörä ovat puhtaat ja kuivat, voit kiillottaa ne vesipohjaisella suoja-aineella kiiltäväksi. Tällöin lian ja pölyn kertyminen on hitaampaa ja seuraava puhdistuskerta on helpompi.
- Kokoa tuuletin uudelleen noudattamalla ohjeita käänteisessä järjestyksessä.

**HUOMIO! Loukkaantumisvaara!**

Käyttäkää tuuletinta vain ritilärengas paikallaan.

### 11.3 Kiinnitarttuneen luukun irrottaminen

Korkeissa lämpötiloissa voi tapahtua, että tiiviste kuivuu ja luukku tarttuu kiinni.

- Avaa luukku kokonaan.
- Uusi tiiviste, jos se on vahingoittunut.
- Puhdista luukun alapinta ja tiiviste sprillä tai puhdistetulla bensiinillä.
- Käytä vesipohjaista suoja-ainetta (esim. 303 Protectant), jos saatavilla.
- Anna suoja-aineen kuivua.
- Kiillota luukku pehmeällä liinalla.
- Levitä tiivisteeseen yhtenäinen kerros silikonia.

### 11.4 Kaukosäätimen hoito

- Pidä kaukosäädin kuivana. Jos se on kastunut, pyyhi se heti kuivaksi.
- Käytä ja säilytä kaukosäädintä vain normaalilämpötilassa.
- Pidä kaukosäädin puhtaana. Pyyhi se tarvittaessa kostealla liinalla.
- Käytä kaukosäädintä varovasti. Älä päästä sitä putoamaan.

## 12 Tuotevastuu

Laitetta koskee lakisääteinen tuotevastuu-aika. Jos tuote sattuu olemaan viallinen, käänny maasi sopimushuollon puoleen (osoitteet käyttöohjeen takasivulla).

Asiantuntijamme auttavat sinua ja neuvovat sinua tuotevastuun jatkomenettelyyn suhteen.

## 13 Hävittäminen

- Vie pakkausmateriaali mahdollisuuksien mukaan vastaavan kierrätysjätteen joukkoon.



Jos poistat tuotteen lopullisesti käytöstä, pyydä tietoa sen hävittämistä koskevista määräyksistä lähimmästä kierrätyskeskuksesta tai ammattiliikkeestäsi.

## 14 Tekniset tiedot

	<b>FanTastic Vent 7350</b>
Liitäntäjännite:	12 V $\overline{=}$
Suurin ottoteho:	30 W
Melupäästöt:	< 40 dB(A)
Mitat L x S x K:	471 x 471 x 190 mm
Paino:	5 kg

	<b>FanTastic Vent 2250 – 7300</b>
Liitäntäjännite:	12 V $\overline{=}$
Suurin ottoteho:	36 W
Melupäästöt:	< 40 dB(A)
Mitat L x S x K:	471 x 471 x 190 mm
Paino:	5 kg

**Прочтите данную инструкцию перед монтажом и вводом в эксплуатацию и сохраните ее. В случае передачи продукта передайте инструкцию следующему пользователю.**

## **Оглавление**

1	Пояснение к символам . . . . .	168
2	Инструкции по технике безопасности и установке . . . . .	168
3	Комплект поставки . . . . .	169
4	Использование по назначению . . . . .	169
5	Техническое описание . . . . .	170
6	Указания перед монтажом . . . . .	170
7	Монтаж прибора . . . . .	171
8	Изделие готово к эксплуатации (7350, 7300) . . . . .	172
9	Изделие готово к эксплуатации (3300, 3350) . . . . .	175
10	Эксплуатация устройства (2250) . . . . .	177
11	Уход и очистка устройства . . . . .	178
12	Гарантия . . . . .	179
13	Утилизация . . . . .	180
14	Технические характеристики . . . . .	180

# 1 Пояснение к символам



## **ПРЕДУПРЕЖДЕНИЕ!**

**Указания по технике безопасности:** Несоблюдение может привести к смертельному исходу или тяжелым травмам.



## **ОСТОРОЖНО!**

**Указания по технике безопасности:** Несоблюдение может привести к травмам.



## **ВНИМАНИЕ!**

Несоблюдение может привести к повреждениям и нарушить работу продукта.

# 2 Инструкции по технике безопасности и установке

**Соблюдайте инструкции по технике безопасности изготовителя автомобиля и правила техники безопасности, установленные в автомастерской!**

Изготовитель не несет никакой ответственности за ущерб в следующих случаях:

- Повреждения продукта из-за механических воздействий
- Изменения в продукте, выполненные без однозначного разрешения изготовителя
- Использование в целях, отличных от указанных в данной инструкции

Соблюдайте следующие указания:

- При возникновении неполадок или неисправностей незамедлительно обратитесь в специализированную мастерскую.
- Опасность падения! Не наступайте на пластиковый купол.
- Перед началом движения убедитесь в том, что люк в крыше закрыт.
- Перед началом движения проверьте окно в крыше (убедитесь, например, в отсутствии трещин напряжения в люке).
- **Не** открывайте крышный люк во время движения.
- **Не** открывайте крышный люк при сильном ветре или дожде.



- Закрывайте крышный люк во время дождя или снегопада.
- **Не** оставляйте автомобиль с открытым крышным люком.
- Следите за тем, чтобы в люке не скапливался снег и лед.
- Прежде чем начать поездку, закройте люк.
- С закрытым люком производитель **настоятельно не рекомендует** развивать скорость более 150 км/ч.

### 3 Комплект поставки

Кол-во	Наименование
1	Крышный люк с вентилятором
1	Уплотнение (только для вентилятора 350 x 350 мм)
1	Внутренняя рама
6	Крепежные винты (3/4" (19,05 мм)) для крепления внутренней рамы
8	Крепежные винты (1" (25,4 мм)) для установки вентилятора
1	Пульт дистанционного управления (только моделях 7350, 7300)
1	Руководство по эксплуатации и монтажу

### 4 Использование по назначению

Крышный люк с вентилятором FanTastic Vent предназначен для установки в кемперах или жилых прицепах.

**Запрещается** начинать движение с незакрытым люком.

Производитель настоятельно **не рекомендует** развивать скорость более 150 км/ч при движении с закрытым люком, так как возможно возникновение чрезмерного шума в автомобилях определенной конструкции и в некоторых монтажных положениях люка и повреждение частей.

## 5 Техническое описание

### 5.1 Компоненты

№ на рис. <b>1</b> , стр. <b>3</b>	Описание
1	Крышка люка
2	Верхнее кольцо
3	Крыльчатка вентилятора
4	Винт крыльчатки вентилятора
5	Цоколь вентилятора
6	Решетка
7	Подъемный двигатель
8	Нижнее кольцо

## 6 Указания перед монтажом

- ▶ Проверьте перед монтажом толщину крыши автомобиля. При возникновении вопросов обратитесь к изготовителю автомобиля.
- ▶ При выборе места монтажа учитывайте следующее:
  - Выберите место, расположенное как можно ближе к разъему 12 В.
  - Соседние детали (рейлинги на крыше или крепежные детали), проводка и встроенные шкафы внутри автомобиля не должны повредиться при выпиливании отверстия.
  - Выберите для установки крышного люка ровные внутренние и внешние поверхности, максимальный угол наклона поверхности не должен превышать 15° по горизонтали.

Можно использовать уже имеющееся отверстие крыши, если его размеры соответствуют размерам люка.

## 6.1 Подготовьте отверстие в крыше

См. рис. **2**, стр. 4

## 6.2 Использовать крепежные планки

При этом соблюдайте следующий порядок действий (рис. **3**, стр. 4):

- Перед монтажом решите, должен ли быть усилен вырез в крыше.
- Удалите пенное вещество в соответствии с шириной усиливающих планок (не входят в комплект поставки) **(А)**.
- Пригоните усиливающие планки **(В)**.

# 7 Монтаж прибора



### **ПРЕДУПРЕЖДЕНИЕ! Опасность травмирования!**

Прежде чем начать монтажные работы, обесточьте автомобиль и исключите возможность его включения.

- Проложите через крышу кабель к источнику 12 В.
- Срежьте внутреннюю раму так, чтобы ее высота соответствовала толщине крыши (рис. **4**, стр. 4).
- Проверьте, имеется ли достаточный зазор (ок. 1 - 2 мм) между крышным люком и отверстием в крыше (рис. **5**, стр. 5).
- Очистите отверстие в крыше в области монтажа (рис. **6**, стр. 5).
- Положите уплотнение или нанесите герметик вокруг отверстия в крыше (рис. **7**, стр. 5).
- При монтаже учитывайте направление движения (рис. **8**, стр. 6).
- Шарнир крышки люка должен быть установлен по направлению движения.
- Установите люк в середине отверстия в крыше (рис. **8**, стр. 6).
- Подсоедините кабель к источнику 12 В (рис. **9**, стр. 7).
- Проверьте работу вентилятора.
- Привинтите окно к крыше. Используйте все имеющиеся крепежные отверстия (рис. **10**, стр. 7).
- Обработайте герметиком окно в крыше (рис. **11**, стр. 8).

- Нанесите герметик на головки винтов (рис. **11**, стр. 8).
- Если толщина крыши менее 25 мм, используйте держатель (приобретается отдельно).
- Установите внутреннюю раму (рис. **12**, стр. 8).
- Еще раз проверьте работу вентилятора.
- При необходимости внесите в паспорт автомобиля сведения об изменении высоты и веса автомобиля.

## 7.1 Установите держатель для пульта дистанционного управления (7350, 7300)



- Закрепите на стене держатель для пульта дистанционного управления с помощью двух винтов (рис. **13**, стр. 9).

# 8 Изделие готово к эксплуатации (7350, 7300)

## 8.1 Элементы управления

На пульте дистанционного управления имеются следующие клавиши и индикаторы:

№ на рис. <b>14</b> , стр. 10		Описание
1		Включение и выключение вентилятора
2		Индикатор режима «Auto»
3		Регулировка температуры
4		Регулировка приточного и вытяжного воздуха (только в моделях 7350 и 6350)
5		Индикатор «Rain Sensor Off» (датчик дождя выключен)



№ на рис. 14, стр. 10		Описание
6		Короткое нажатие: открыть или закрыть крышку люка Нажать 3 с: включить или выключить датчик дождя
7		Регулировка скорости вентилятора
8		Индикатор режима «Manual»

Блок управления вентилятором подтверждает команду, полученную с дистанционного пульта управления, коротким звуковым сигналом. Отсутствие звукового сигнала свидетельствует, что команда не получена.

Двойной звуковой сигнал означает, что выполнение команды невозможно.

Через 30 секунд после ввода последней команды пульт дистанционного управления переходит в режим ожидания, чтобы сохранить заряд батарей. Чтобы активировать пульт дистанционного управления, нажмите на нем любую клавишу. Перед переходом в режим ожидания на экране отображаются последние настройки температуры и частоты вращения вентилятора. Все настройки сбрасываются, если пульт дистанционного управления выключить вручную кнопкой .

## 8.2 Открывание и закрывание крышки люка

- ▶ Коротко нажмите кнопку .
- ✓ Крышка люка откроется.
- ▶ Коротко нажмите кнопку .
- ✓ Крышка люка закроется.

## 8.3 Включение и выключение вентилятора





Вентилятор оснащен предохранительным выключателем, который не позволяет включить вентилятор, если люк закрыт.

- ▶ Откройте окно с теневой стороны автомобиля.
- ▶ Нажмите кнопку .
- ✓ Вентилятор запускается в автоматическом режиме.

- ▶ Нажмите кнопку .
- ✓ Вентилятор выключится.
- ✓ Крышка люка закрывается.





## 8.4 Регулировка температуры

Регулировка температуры производится по 13-ступенчатой шкале. Заданная температура отображается на светодиодном дисплее пульта дистанционного управления в градусах Фаренгейта (°F) и в градусах Цельсия (°C) (60 – 90 °F/15 – 33 °C). Если горят два индикатора, настройка температуры соответствует среднему значению в градусах. (Пример: если на индикаторах выводится 80 °F и 85 °F, значение заданной температуры соответствует 83 °F/28 °C).

- ▶ Нажмите кнопку  или  (Temp), чтобы переключиться в автоматический режим.
- ✓ Загорится индикатор «Auto».
- ▶ Нажмите на кнопку , чтобы повысить температуру.
- ▶ Нажмите на кнопку , чтобы уменьшить температуру.

## 8.5 Регулировка скорости вентилятора



Вентилятор имеет 13 скоростей. На индикаторе пульта дистанционного управления отображается скорость в диапазоне от 10 % (низкая скорость) до 100 % (высокая скорость). Рядом с полем, в котором выводится скорость вентилятора в процентах, горит еще один индикатор. Если горят оба индикатора, скорость вентилятора равна среднему значению между значениями в процентах.

- ▶ Нажмите на кнопку  или  (Speed), чтобы переключиться в ручной режим.
- ✓ Включится индикатор «Manual».
- ▶ Нажмите кнопку , чтобы увеличить скорость.
- ▶ Нажмите кнопку , чтобы уменьшить скорость.

## 8.6 Переключение режимов приточной и вытяжной вентиляции

- ▶ Нажмите кнопку .
- ✓ Вентилятор переключится в режим приточной (или вытяжной) вентиляции.

## 8.7 Включение и выключение датчика дождя

- ▶ Нажмите и удерживайте кнопку  в течение 3 секунд.
- ✓ Датчик дождя выключится.
- ✓ Загорится индикатор «Rain Sensor Off».
- ▶ Нажмите и удерживайте кнопку  в течение 3 секунд.
- ✓ Включится датчик дождя.
- ✓ Индикатор «Rain Sensor Off» выключится.

## 8.8 Замена аккумуляторов

Для работы пульта дистанционного управления нужны два элемента питания типа АА (прилагаются).

Чтобы заменить элементы питания, выполните следующее (рис. **15**, стр. 11):

- ▶ Откройте батарейный отсек сзади пульта дистанционного управления.
- ▶ Замените старые элементы питания новыми типа АА. Следите за тем, чтобы положительный и отрицательный полюса располагались в местах, помеченных плюсом и минусом.
- ▶ Чтобы закрыть крышку батарейного отсека, поместите направляющий язычок в квадратное отверстие с обратной стороны пульта дистанционного управления.
- ▶ Вдавите крышку батарейного отсека до характерного щелчка.

# 9 Изделие готово к эксплуатации (3300, 3350)

## 9.1 Элементы управления

Вентилятор имеет следующие элементы управления:

- четырехступенчатый регулятор скорости (0: выкл., 1: низкая скорость, 2: средняя скорость, 3: высокая скорость)
- Двухпозиционный переключатель для открытия и закрытия крышки люка (UP/DOWN)
- Главный выключатель (только в модели 3300)

- Переключатель режимов вентиляции (только в модели 3350)
- Термостат

## 9.2 Открывание и закрывание крышки люка

- Нажмите UP.
- ✓ Крышка люка откроется.
- Нажмите DOWN.
- ✓ Крышка люка закроется.

## 9.3 Включение и выключение вентилятора

- Откройте окно с теневой стороны автомобиля.
- Выберите нужную скорость вентилятора.
- Нажмите UP.
- Выберите режим вентиляции: (IN) – приточная, (OUT) – вытяжная.
- Переведите главный выключатель в положение ON.

## 9.4 Переключение режимов вентиляции (только в модели 3350)

- Переведите переключатель режимов вентиляции в положение OFF (среднее положение).
- Дождитесь полной остановки крыльчатки вентилятора.
- Установите переключатель режимов вентиляции в требуемое положение.

## 9.5 Регулировка термостата

Регулятор термостата можно переключать между синей и красной зоной (от  $-5,5\text{ }^{\circ}\text{C}$  до  $+50,5\text{ }^{\circ}\text{C}$  / от  $+22\text{ }^{\circ}\text{F}$  до  $+123\text{ }^{\circ}\text{F}$ ). Двигатель вентилятора включается или выключается в зависимости от внутренней температуры и настройки термостата.

При достижении заданной температуры двигатель вентилятора отключается, крышка люка остается открытой.

Если требуется понизить температуру, двигатель вентилятора включится автоматически.



Условия:

- Крышка люка раскрыта не менее чем на 5 см (2 дюйма)
- Переключатель режимов вентиляции находится в положении OUT (вытяжная вентиляция) или IN (приточная вентиляция) (3350)
- Главный выключатель в положении ON (3300)

## 9.6 Датчик дождя

Как только на датчик дождя попадает влага, крышка люка закрывается и двигатель вентилятора отключается.

- ▶ Чтобы открыть крышку люка, нажмите UP.
- ✓ Вентилятор возобновит свою работу с прежними настройками.
- ✓ Датчик дождя станет активным только после того, как высохнет.

# 10 Эксплуатация устройства (2250)

## 10.1 Открывание и закрывание крышки люка

- ▶ Откройте крышку люка на 10 см или больше.
- ✓ Предохранительный выключатель не дает включиться вентилятору, если крышка люка закрыта.
- ▶ Переместите регулятор в положение с нужной мощностью.
  - 0: Выключен
  - 1: Низкая мощность
  - 2: Средняя мощность
  - 3: Высокая мощность
- ▶ Откройте окно или дверь, чтобы обеспечить движение воздуха.
- ✓ Поток воздуха будет оптимальным, если закрыть все отверстия в крыше и открыть окно, расположенное на самом большом расстоянии от устройства.

## 11 Уход и очистка устройства

### 11.1 Замена предохранителя

- Поверните черную крышку на четверть оборота против часовой стрелки.
- Осторожно потяните крышку вниз. С обратной стороны крышки находится предохранитель.
- Проверьте, поврежден ли провод внутри стеклянной оболочки.
- Если необходимо, вытащите предохранитель из крышки.
- Вставьте предохранитель того же типа (плавкий предохранитель 4 А).
- Закрутите крышку.

### 11.2 Очистка крыльчатки вентилятора

Выполните следующее (рис. **16**, стр. 11, рис. **17**, стр. 12):

- Полностью откройте крышку люка.
- Снимите предохранительную планку.
- Возьмитесь рукой за углубление и снимите кольцо решетки, потянув его вниз. Другой рукой поддерживайте решетку, чтобы не дать ей упасть. В первое время снятие кольца может вызывать трудности, однако со временем этот процесс упростится.
- Придерживайте крыльчатку вентилятора рукой, чтобы она не вращалась, и извлеките винт, находящийся в поверхности ступицы в центре крыльчатки.
- Возьмитесь двумя руками за крыльчатку и потяните ее вниз. Слегка подвигайте крыльчатку по вертикали и по горизонтали, чтобы она могла перемещаться по валу двигателя.
- Очистите кольцо решетки и крыльчатку
  - с помощью средства для очистки окон
  - с помощью абразивного средства и теплой воды
  - или в посудомоечной машине
- На помытые и высушенные кольцо и крыльчатку можно нанести защитное средство на водной основе, поверхности кольца и крыльчатки отполируйте до блеска. Таким образом можно уменьшить скопление пыли и грязи и в дальнейшем облегчить чистку этих частей.

- Соберите вентилятор, выполнив перечисленные выше шаги в обратной последовательности.

**ОСТОРОЖНО! Опасность травмирования!**

Разрешается эксплуатировать вентилятор только с установленным кольцом.

### 11.3 Высвобождение застрявшей крышки люка

При эксплуатации в условиях высоких температур возможно высыхание уплотнения и застревание крышки люка.

- Полностью откройте крышку люка.
- Если уплотнение повреждено, замените его.
- Очистите нижнюю сторону крышки люка и поверхность уплотнения, используя спиртовое горючее или метиловый спирт.
- Если возможно, нанесите защитное средство на водной основе (например, 303 Protectant).
- Дайте защитному средству высохнуть.
- Отполируйте поверхность крышки с помощью мягкой ветоши.
- Нанесите равномерный слой силикона на уплотнение.

### 11.4 Уход за пультом дистанционного управления

- Не допускайте попадания влаги на пульт дистанционного управления. При попадании влаги немедленно высушите.
- Используйте и храните пульт дистанционного только в условиях с нормальной температурой.
- Следите за чистотой пульта. При загрязнении очистите его влажной тряпкой.
- Обращайтесь с пультом бережно. Не допускайте его падения.

## 12 Гарантия

Действителен установленный законом срок гарантии. Если продукт неисправен, обратитесь в сервисную организацию в Вашей стране (адреса см. на оборотной стороне инструкции).

Наши специалисты с радостью помогут Вам и обсудят с Вами дальнейшие шаги.

## 13 Утилизация

- По возможности, выкидывайте упаковочный материал в мусор, подлежащий вторичной переработке.



Если Вы окончательно выводите продукт из эксплуатации, то получите информацию в ближайшем центре по вторичной переработке или в торговой сети о соответствующих предписаниях по утилизации.

## 14 Технические характеристики

<b>FanTastic Vent 7350</b>	
Подводимое напряжение:	12 В=
Максимальная потребляемая мощность:	30 Вт
Акустическая эмиссия:	< 40 дБ(А)
Размеры (Ш x Г x В):	471 x 471 x 190 мм
Вес:	5 кг

<b>FanTastic Vent 2250 – 7300</b>	
Подводимое напряжение:	12 В=
Максимальная потребляемая мощность:	36 Вт
Акустическая эмиссия:	< 40 дБ(А)
Размеры (Ш x Г x В):	471 x 471 x 190 мм
Вес:	5 кг

**Przed instalacją i uruchomieniem urządzenia należy uważnie przeczytać niniejszą instrukcję. Instrukcję należy zachować. W razie przekazywania urządzenia należy ją udostępnić kolejnemu nabywcy.**

## Spis treści

1	Objaśnienie symboli . . . . .	182
2	Wskazówki dotyczące bezpieczeństwa i montażu . . . . .	182
3	W zestawie . . . . .	183
4	Użytkowanie zgodne z przeznaczeniem . . . . .	183
5	Opis techniczny . . . . .	184
6	Wskazówki przed montażem . . . . .	184
7	Montaż urządzenia . . . . .	185
8	Eksploatacja urządzenia (7350, 7300) . . . . .	186
9	Eksploatacja urządzenia (3300, 3350) . . . . .	189
10	Eksploatacja urządzenia (2250) . . . . .	191
11	Czyszczenie urządzenia . . . . .	191
12	Gwarancja . . . . .	194
13	Utylizacja . . . . .	194
14	Dane techniczne . . . . .	194

# 1 Objąśnienie symboli

**OSTRZEŻENIE!**

**Wskazówka dot. bezpieczeństwa:** Nieprzestrzeganie może prowadzić do śmierci lub ciężkich obrażeń ciała.

**OSTROŻNIE!**

**Wskazówka dot. bezpieczeństwa:** Nieprzestrzeganie może prowadzić do obrażeń ciała.

**UWAGA!**

Nieprzestrzeganie może prowadzić do powstania szkód materialnych i zakłóceń w działaniu produktu.

## 2 Wskazówki dotyczące bezpieczeństwa i montażu

### Należy stosować się do zasad bezpieczeństwa i dokumentacji udostępnianych przez producenta i warsztaty serwisowe!

Producent nie odpowiada za szkody spowodowane:

- uszkodzeniem produktu w sposób mechaniczny
- zmianami dokonanymi w produkcie bez wyraźnej zgody producenta
- użytkowaniem w celach innych niż opisane w niniejszej instrukcji

Należy stosować się do następujących wskazówek:

- W przypadku wystąpienia usterek lub zakłóceń należy niezwłocznie skontaktować się z warsztatem specjalistycznym.
- Niebezpieczeństwo załamania! Nie wolno wchodzić na plastikową kopułę.
- Przed rozpoczęciem jazdy sprawdzić, czy okno dachowe jest zamknięte.
- Przed rozpoczęciem jazdy sprawdzić, czy okno dachowe nie posiada uszkodzeń (np. pęknięcia naprężeniowe pokrywy).
- **Nie** należy otwierać okna dachowego podczas jazdy.
- **Nie** należy otwierać okna dachowego podczas silnego wiatru i deszczu.
- W przypadku wystąpienia opadów deszczu i śniegu zamknąć okno.

- **Nie** należy opuszczać pojazdu, gdy okno jest otwarte.
- Należy zadbać, aby na oknie nie gromadził się śnieg i lód.
- Przed ruszeniem pojazdem zamknąć pokrywę okna dachowego.
- Przy zamkniętej pokrywie producent wyraźnie zaleca **nie** przekraczać prędkości 150 km/h.

### 3 W zestawie

Ilość	Nazwa
1	Okno dachowe z wentylatorem
1	Uszczelka (tylko przy wentylatorze 350 x 350 mm)
1	Rama wewnętrzna
6	Śruby mocujące (3/4" (19.05 mm)) do ramy wewnętrznej
8	Śruby mocujące (1" (25.4 mm)) do instalacji wentylatora w dachu
1	Pilot (tylko 7350, 7300)
1	Instrukcja montażu i obsługi

### 4 Użytkowanie zgodne z przeznaczeniem

Okno dachowe z wentylatorem FanTastic Vent nadaje się do montażu w kamperach lub pojazdach kempingowych.

Pokrywa okna dachowego **musi** zostać zamknięta przed ruszeniem pojazdu.

Przy zamkniętej pokrywie producent wyraźnie zaleca, aby **nie** przekraczać maksymalnej dozwolonej prędkości 150 km/h, ponieważ, w zależności od konstrukcji nadwozia lub pozycji montażu, mogą występować odgłosy lub może dojść do uszkodzeń.

## 5 Opis techniczny

### 5.1 Części składowe

Nr na rys. <b>1</b> , strona <b>3</b>	Opis
1	Pokrywa
2	Górny pierścień kratkowy
3	Łopatki wentylatora
4	Śruba łopatek wentylatora
5	Cokół wentylatora
6	Element kratkowy
7	Moduł silnika podnoszenia
8	Dolny pierścień kratkowy

## 6 Wskazówki przed montażem

- ▶ Przed montażem należy koniecznie sprawdzić grubości dachu pojazdu. W razie wątpliwości należy skontaktować się z producentem pojazdu.
- ▶ Wybierając miejsce montażu, należy uwzględnić następujące kwestie:
  - Wybrać miejsce montażu możliwie najbliżej przyłącza 12 V.
  - Podczas wycinania wykroju należy zachować ostrożność, by nie uszkodzić elementów graniczących (relingu dachowego lub elementów mocujących i wzmacniających), przewodów i wbudowanych szaf znajdujących się we wnętrzu pojazdu.
  - Okno dachowe powinno się montować tylko na płaskich i równoległych wewnętrznych oraz zewnętrznych powierzchniach dachowych o maksymalnym pochyleniu 15° względem płaszczyzny poziomej.

Istniejący wykroj okna można zastosować wówczas, gdy okno dachowe pasuje do niego.



## 6.1 Przygotowanie wykroju

Zob. rys. **2**, strona 4

## 6.2 Stosowanie listew wzmacniających

W tym celu należy postępować w następujący sposób: (rys. **3**, strona 4):

- Przed instalacją należy ustalić, czy wycięcie w dachu wymaga wzmocnienia.
- Usunąć piankę zgodnie z szerokością listew wzmacniających (nieobjęte dostawą) **(A)**.
- Następnie należy wpasować listwy wzmacniające **(B)**.

# 7 Montaż urządzenia



### **OSTRZEŻENIE! Ryzyko obrażeń!**

Przed rozpoczęciem montażu wyłączyć napięcie w pojeździe i zabezpieczyć przed ponownym włączeniem.

- Przełożyć przyłączy 12 V przez dach.
- Ramę wewnętrzną należy skrócić w zależności od grubości dachu (rys. **4**, strona 4).
- Sprawdzić, czy okno dachowe posiada dookoła wystarczającą odległość (ok. 1 - 2 mm) od wykroju dachu (rys. **5**, strona 5).
- Wyczyścić wykroj dachu w obszarze montażu (rys. **6**, strona 5).
- Umieścić uszczelkę lub środek uszczelniający dookoła wykroju (rys. **7**, strona 5).
- Przy montażu należy uwzględnić kierunek jazdy (rys. **8**, strona 6).
- Upewnić się, czy przegub pokrywy jest zwrócony w kierunku jazdy.
- Okno dachowe wstawić na środku wykroju okna (rys. **8**, strona 6).
- Podłączyć kabel przyłączeniowy do przyłączy 12 V (rys. **9**, strona 7).
- Sprawdzić działanie wentylatora.
- Przykręcić mocno okno do dachu. Użyć do tego wszystkich dostępnych otworów na śruby (rys. **10**, strona 7).
- Uszczelnić okno dachowe (rys. **11**, strona 8).

- ▶ Uszczelnić łby śrub (rys. **11**, strona 8).
- ▶ Gdy grubość dachu jest mniejsza niż 25 mm, zastosować uchwyt dystansowy (osprzęt).
- ▶ Zamontować ramę wewnętrzną (rys. **12**, strona 8).
- ▶ Po zamontowaniu ponownie sprawdzić działanie wentylatora.
- ▶ W razie konieczności należy zgłosić do wpisania do dokumentów pojazdu zmienioną wysokość pojazdu i masę.





## 7.1 Zamontować uchwyt pilota (7350, 7300)

- ▶ Przymocować uchwyt pilota dwiema śrubami do ściany (rys. **13**, strona 9).

# 8 Eksploatacja urządzenia (7350, 7300)

## 8.1 Elementy obsługowe

Pilot posiada następujące przyciski i wskaźniki:



Nr na rys. <b>14</b> , strona 10		Opis
1		Włączanie/wyłączanie wentylatora
2		LED „Auto”
3		Ustawianie temperatury
4		Ustawiania powietrza odlotowego/dolotowego (tylko w 7350 i 6350)
5		LED „Rain Sensor Off” (czujnik deszczu wyłączony)
6		Krótkie naciśnięcie: Otwieranie/zamykanie pokrywy Wciśnięcia na 3 s: Włączanie/wyłączanie czujnika deszczu
7		Ustawianie prędkości wentylatora
8		LED „Manual”

Sterownik wentylatora potwierdza polecenia z pilota za pomocą dźwięku. Brak dźwięku oznacza, że polecenie nie zostało odebrane.

Podwójny dźwięk oznacza niedopuszczalne polecenie.



Pilot po 30 sekundach od ostatniego wysłanego polecenia przechodzi w tryb uśpienia w celu ochrony baterii. Aby zaktywować pilota, należy nacisnąć dowolny jego przycisk. Wyświetlane jest ostatnie ustawienie temperatury lub prędkości obrotowej przed przejściem w tryb uśpienia. Gdy pilot zostanie wyłączony ręcznie przyciskiem , następuje zresetowanie wszystkich ustawień.

## 8.2 Otwieranie i zamykanie pokrywy

- ▶ Nacisnąć przycisk .
- ✓ Pokrywa otwiera się.
- ▶ Nacisnąć przycisk .
- ✓ Pokrywa zamyka się.

## 8.3 Włączanie i wyłączanie wentylatora



Wentylator jest wyposażony w wyłącznik bezpieczeństwa. Wentylator można włączyć tylko przy otwartej pokrywie.

- ▶ Otworzyć okno po zaciętej stronie pojazdu.
- ▶ Nacisnąć przycisk .
- ✓ Wentylator uruchamia się w trybie automatycznym.
- ▶ Nacisnąć przycisk .
- ✓ Wentylator wyłącza się.
- ✓ Pokrywa zamyka się.

## 8.4 Ustawianie temperatury





Temperaturę można ustawiać w 13 stopniach. Ustawiona temperatura przedstawiana jest na pilocie za pomocą diody LED w jednostkach °F i °C (60 – 90 °F/15 – 33 °C). Gdy świecą się dwie diody LED, temperatura jest ustawiona na środku pomiędzy podświetlonymi wartościami. (przykład: gdy świecą się diody LED dla 80 °F i 85 °F, ustawiona jest temperatura ok. 83 °F/28 °C).

- ▶ Nacisnąć przycisk  lub  (Temp), aby włączyć tryb automatyczny.
- ✓ Świeci się dioda LED „Auto”.

- Nacisnąć przycisk , aby zwiększyć temperaturę.
- Nacisnąć przycisk , aby zmniejszyć temperaturę.

## 8.5 Ustawianie prędkości wentylatora



Wentylator może pracować na 13 poziomach prędkości. Prędkość wentylatora jest sygnalizowana za pomocą świecącej diody LED na pilocie od 10% (niska prędkość) do 100% (wysoka prędkość). Jedna dioda LED świeci się obok wartości procentowej prędkości wentylatora. Gdy świecą się dwie diody LED, prędkość wentylatora jest ustawiona na środku pomiędzy podświetlonymi wartościami.

- Nacisnąć przycisk  lub  (Speed), aby włączyć tryb ręczny.
- ✓ Świeci się dioda LED „Manual”.
- Nacisnąć przycisk , aby zwiększyć prędkość.
- Nacisnąć przycisk , aby zmniejszyć prędkość.

## 8.6 Przełączanie powietrza dolotowego/odlotowego

- Nacisnąć przycisk .
- ✓ Wentylator przełącza się z powietrza dolotowego na odlotowe i odwrotnie.

## 8.7 Włączanie i wyłączanie czujnika deszczu

- Wcisnąć przycisk  na 3 sekundy.
- ✓ Czujnik deszczu wyłącza się.
- ✓ Świeci się dioda LED „Rain Sensor Off”.
- Wcisnąć przycisk  na 3 sekundy.
- ✓ Czujnik deszczu włącza się.
- ✓ Gaśnie dioda LED „Rain Sensor Off”.

## 8.8 Wymiana baterii

Pilot jest zasilany dwiema bateriami AA (zawarte w zestawie).

Sposób wymiany baterii (rys. **15**, strona 11):

- ▶ Otworzyć pokrywkę z tyłu pilota.
- ▶ Wymienić stare baterie na nowe typu AA. Uwzględnić położenie biegunów.
- ▶ Aby zamknąć pokrywkę, umieścić łącznik w kwadratowy otwór z tyłu pilota.
- ▶ Docisnąć pokrywkę, aż łącznik zablokuje się z wyraźnym kliknięciem.

## 9 Eksploatacja urządzenia (3300, 3350)

### 9.1 Elementy obsługowe

Wentylator posiada następujące elementy obsługowe:

- Czterostopniowy regulator prędkości (0: wyłączony, 1: niska, 2: średnia, 3: wysoka)
- Przełącznik wahadłowy otwierania/zamykania pokrywy (UP/DOWN)
- Włącznik/wyłącznik (tylko 3300)
- Przełącznik zmiany kierunku dla powietrza odlotowego/dolotowego (tylko 3350)
- Wyłącznik termostatyczny

### 9.2 Otwieranie i zamykanie pokrywy

- ▶ Nacisnąć UP.
- ✓ Pokrywa otwiera się.
- ▶ Nacisnąć DOWN.
- ✓ Pokrywa zamyka się.

### 9.3 Włączanie i wyłączanie wentylatora

- ▶ Otworzyć okno po zaciemnionej stronie pojazdu.
- ▶ Ustawić żądaną prędkość wentylatora.
- ▶ Nacisnąć UP.
- ▶ W razie potrzeby ustawić wentylator na powietrza dolotowe (IN) lub odlotowe (OUT).
- ▶ Ustawić włącznik/wyłącznik na ON.

### 9.4 Przełączanie powietrza dolotowego/odlotowego (tylko 3350)

- ▶ Ustawić przełącznik zmiany kierunku na OFF (położenie środkowe).
- ▶ Odczekać, aż łopatki całkowicie się zatrzymają.
- ▶ Ustawić przełącznik zmiany kierunku na żądany kierunek obrotów.

### 9.5 Ustawianie termostatu

Przełącznik termostatu można ustawiać między poziomem niebieskim a czerwonym (-5,5 °C do +50,5 °C / +22 °F do +123 °F). Silnik wentylatora włącza się lub wyłącza zależnie od temperatury wnętrza i ustawienia termostatu.

Gdy zostanie osiągnięta ustawiona temperatura, silnik wentylatora wyłącza się i pokrywa pozostaje otwarta.

Gdy termostat wymaga chłodzenia, następuje automatyczne włączenie silnika wentylatora.

Warunki:

- Pokrywa jest otwarta na min. 5 cm (2 cale).
- Przełącznik zmiany kierunku jest ustawiony na OUT (powietrze odlotowe) lub IN (powietrze dolotowe) (3350)
- Włącznik/wyłącznik ustawiony na ON (3300)

## 9.6 Czujnik deszczu

Gdy na czujnik deszczu spadnie woda, pokrywa zamyka się i wyłączany jest silnik wentylatora.

- ▶ Nacisnąć UP, aby ponownie otworzyć pokrywę.
- ✓ Wentylator uruchamia się ponownie z wcześniejszymi ustawieniami.
- ✓ Czujnik deszczu uaktywnia się ponownie po wysuszeniu.

# 10 Eksploatacja urządzenia (2250)

## 10.1 Otwieranie i zamykanie pokrywy

- ▶ Otworzyć pokrywę na ok. 10 cm lub wyżej.
- ✓ Wyłącznik bezpieczeństwa w wentylatorze uruchamia go dopiero wówczas, gdy pokrywa jest częściowo otwarta.
- ▶ Ustawić regulator na żądany stopień mocy.
  - 0: Wył.
  - 1: Niska moc
  - 2: Średnia moc
  - 3: Wysoka moc
- ▶ Otworzyć okno lub drzwi, aby zapewnić wymianę powietrza.
- ✓ W celu osiągnięcia optymalnej wymiany powietrza zamknąć wszystkie pozostałe otwory dachowe i otworzyć dokładnie to okno, które znajduje się najdalej od urządzenia.

# 11 Czyszczenie urządzenia

## 11.1 Wymiana bezpiecznika

- ▶ Obrócić czarną nakładkę o 1/4 obrotu w lewo.
- ▶ Ostrożnie ściągnąć nakładkę w dół. Z tyłu nakładki znajduje się bezpiecznik.
- ▶ Sprawdzić, czy drucik w szkłe jest uszkodzony.
- ▶ W razie konieczności wyciągnąć bezpiecznik z nakładki.

- ▶ Włożyć nowy bezpiecznik tego samego typu (bezpieczniki topikowy 4 A).
- ▶ Ponownie przykręcić nakładkę.

## 11.2 Wyczyścić łopatki

Wykonać następujące czynności (rys. **16**, strona 11, rys. **17**, strona 12):

- ▶ Całkowicie otworzyć pokrywę.
- ▶ Usunąć bezpiecznik.
- ▶ Usunąć pierścień kratkowy, w tym celu pociągnąć jedną ręką za uchwyt w dół. Drugą ręką przytrzymać kratkę, aby nie dopuścić do uszkodzenia pierścienia kratkowego. Usuwanie pierścienia kratkowego może być początkowo trudne, ale przy kolejnych demontażach staje się prostsze.
- ▶ Przytrzymać ręką łopatki wentylatora, aby nie mogły się obracać, i usunąć śrubę z piasty na środku łopatek.
- ▶ Chwycić łopatki wentylatora dwiema rękami i zdjąć w dół.  
W razie potrzeby przesuwać łopatki lekko w pionie i poziomie, aby odłączyć od wałka silnika.
- ▶ Wyczyścić pierścień kratkowy i łopatki wentylatora
  - środkiem czyszczącym
  - delikatnym płynem do naczyń i ciepłą wodą
  - w zmywarce do naczyń
- ▶ Gdy pierścień kratkowy i łopatki wentylatora są czyste i suche, można nanieść na nie środek ochronny na bazie wody i wypolerować. To pozwoli na zmniejszenie osadów kurzu i zabrudzenia oraz ułatwi czyszczenie.
- ▶ Ponownie zmontować wentylator, wykonując czynności w odwrotnej kolejności.



### **OSTROŻNIE! Ryzyko obrażeń!**

Wentylator używać tylko z zamontowanym pierścieniem kratkowym.



### 11.3 Odłączanie przyklejonej pokrywy

W przypadku wysokich temperatur uszczelka może wyschnąć, powodując przyklejenie się do niej pokrywy.

- Całkowicie otworzyć pokrywę.
- Wymienić uszkodzoną uszczelkę.
- Oczyszczyć dolną część pokrywy i uszczelkę denaturatem lub benzyną ekstrakcyjną.
- Ewentualnie nanieść środek ochronny na bazie wody (np. 303 Protectant).
- Odczekać, aż środek ochronny wyschnie.
- Miękką ścierką wypolerować pokrywę.
- Na uszczelkę nanieść równomierną warstwę silikonu.

### 11.4 Czyszczenie pilota

- Chronić pilota przed wilgocią. Gdy dojdzie do zamknięcia, natychmiast go wysuszyć.
- Pilota należy używać i przechowywać tylko w normalnych temperaturach.
- Chronić pilota przed zabrudzeniem. W razie potrzeby wyczyścić go wilgotną ścierką.
- Obchodzić się z pilotem ostrożnie. Chronić go przed upadkiem.

## 12 Gwarancja

Obowiązuje ustawowy okres gwarancji. Jeśli produkt jest uszkodzony, należy zgłosić się do partnera serwisowego w danym kraju (adresy dostępne na odwrocie instrukcji).

Nasi specjaliści służą chętnie pomocą i omówią z Państwem dalszy przebieg gwarancji.

## 13 Utylizacja

- ▶ Opakowanie należy wyrzucić do odpowiedniego pojemnika na śmieci do recyklingu.



Jeżeli produkt nie będzie dłużej eksploatowany, koniecznie dowiedz się w najbliższym zakładzie recyklingu lub w specjalistycznym sklepie, jakie są aktualnie obowiązujące przepisy dotyczące utylizacji.

## 14 Dane techniczne

	<b>FanTastic Vent 7350</b>
Napięcie przyłączeniowe:	12 V $\equiv$
Maks. pobór mocy:	30 W
Emisja hałasu:	< 40 dB(A)
Wymiary S x G x W:	471 x 471 x 190 mm
Waga:	5 kg

	<b>FanTastic Vent 2250 – 7300</b>
Napięcie przyłączeniowe:	12 V $\equiv$
Maks. pobór mocy:	36 W
Emisja hałasu:	< 40 dB(A)
Wymiary S x G x W:	471 x 471 x 190 mm
Masa:	5 kg

**Pred montážou a uvedením do prevádzky si prosím pozorne prečítajte tento návod a odložte si ho. V prípade odovzdania výrobku ďalšiemu používateľovi mu odovzdajte aj tento návod.**

## Obsah

1	Vysvetlenie symbolov . . . . .	196
2	Bezpečnostné a montážne pokyny . . . . .	196
3	Rozsah dodávky . . . . .	197
4	Použitie na určený účel . . . . .	197
5	Technický opis. . . . .	198
6	Upozornenia pred montážou . . . . .	198
7	Montáž prístroja . . . . .	199
8	Používanie prístroja (7350, 7300) . . . . .	200
9	Používanie prístroja (3300, 3350) . . . . .	203
10	Používanie prístroja (2250) . . . . .	205
11	Ošetrovanie a čistenie prístroja . . . . .	205
12	Záruka . . . . .	208
13	Likvidácia . . . . .	208
14	Technické údaje . . . . .	208

# 1 Vysvetlenie symbolov

**VÝSTRAHA!**

**Bezpečnostný pokyn:** Nerešpektovanie môže viesť k smrti alebo k ťažkému zraneniu.

**UPOZORNENIE!**

**Bezpečnostný pokyn:** Nerešpektovanie môže viesť k zraneniam.

**POZOR!**

Nerešpektovanie môže viesť k materiálnym škodám a môže ovplyvniť funkciu zariadenia.

## 2 Bezpečnostné a montážne pokyny

### **Dodržiavajte bezpečnostné pokyny a podmienky predpísané výrobcom vozidla a združením automobilového priemyslu!**

Výrobca v nasledujúcich prípadoch nepreberá za škody žiadnu záruku:

- Poškodenia produktu mechanickými vplyvmi
- Zmeny produktu bez vyjadreného povolenia výrobcu
- Použitie na iné účely ako sú účely uvedené v návode

Rešpektujte nasledovné upozornenia:

- Ak sa vyskytne chyba alebo poruchy, bezodkladne vyhľadajte odbornú dielňu.
- Nebezpečenstvo prelomenia! Na plastovú kupolu nestúpajte.
- Pred jazdou skontrolujte, či strešné okno zatvorené.
- Pred jazdou skontrolujte, či strešné okno nie je poškodené (napr. praskliny v poklope následkom napnutia).
- Počas jazdy strešné okno **neotvárajte**.
- Strešné okno **neotvárajte** za silného vetra alebo dažďa.
- Počas dažďa a sneženia zatvorte strešné okno.
- Vozidlo **neopúšťajte**, ak je otvorené strešné okno.
- Strešné okno udržiavajte v stave bez snehu a námrazy.

- Skôr než sa pohnete s vozidlom zatvorte poklop strešného okna.
- Pri zatvorení poklopu odporúča výrobca výslovne **neprekračovať** maximálnu jazdnú rýchlosť 150 km/h.

### 3 Rozsah dodávky

Množstvo	Označenie
1	Strešné okno s ventilátorom
1	Tesnenie (len pri ventilátore 350 x 350 mm)
1	Vnútorý rám
6	Upevňovacie skrutky (3/4" (19,05 mm)) vnútorného rámu
8	Upevňovacie skrutky (1" (25,4 mm)) na strešnú inštaláciu ventilátora
1	Diaľkové ovládanie (iba 7350, 7300)
1	Návod na montáž a obsluhu

### 4 Použitie na určený účel

Strešné okno s ventilátorom FanTastic Vent je vhodné na montáž do obytných prívosov a obytných automobilov.

Skôr než sa s vozidlom pohnete **musí** byť poklop strešného okna zatvorený.

Pri zatvorení poklopu odporúča výrobca výslovne **neprekračovať** maximálnu jazdnú rýchlosť 150 km/h, pretože v závislosti od koštrukcie vozidla alebo montážnej polohy môže dôjsť k vzniku hluku alebo poškodeniam.

## 5 Technický opis

### 5.1 Súčasti

Č. na obr. 1, strane 3	Popis
1	Poklop
2	Horný kruh mreže
3	Lopatky ventilátora
4	Skrutka lopatiek ventilátora
5	Podstavec ventilátora
6	Modul mreže
7	Modul motora zdvihu
8	Spodný kruh mreže

## 6 Upozornenia pred montážou

- ▶ Pred montážou preverte hrúbku strechy vozidla. V prípade otázok sa obráťte na výrobcu vozidla.
- ▶ Pri výbere miesta montáže dodržiavajte:
  - Miesto montáže vyberte také, aby sa nachádzalo čo najbližšie k 12 V prípojke.
  - Susediace časti (strešné lyžiny alebo upevňovacie a vystužovacie časti), vedenia a zabudovaný nábytok v interiéri vozidla sa pri pílení výrezu nesmú poškodiť.
  - Strešné okno namontujte len na rovné a paralelné vnútorné a vonkajšie plochy s maximálnym sklonom 15° voči horizontálnej rovine.

Môžete použiť existujúci strešný otvor, ak sa hodí pre strešné okno.

## 6.1 Opracovanie otvoru

Pozri obr. **2**, strane 4

## 6.2 Použitie vystužovacích lišt

Postupujte nasledovne (obr. **3**, strane 4):

- ▶ Pred montážou si overte, či sa otvor v streche nemusí spevniť.
- ▶ Odstráňte vypenenie podľa šírky zosilňovacích lišt (nie sú súčasťou dodávky) (**A**).
- ▶ Vsadte vystužovacie lišty (**B**).

# 7 Montáž prístroja



### VÝSTRAHA! Nebezpečenstvo poranenia!

Pred začatím montáže odpojte vozidlo od napätia a zaistite proti opätovnému zapnutiu.

- ▶ 12 V prípojku uložte cez strechu.
- ▶ Vnútorý rám skráťte podľa hrúbky strechy (obr. **4**, strane 4).
- ▶ Skontrolujte, či má strešné okno po obvode dostatočnú vzdialenosť (cca 1-2 mm) od strešného výrezu (obr. **5**, strane 5).
- ▶ Vyčistite strešný výrez v oblasti montáže (obr. **6**, strane 5).
- ▶ Okolo strešného otvoru umiestnite tesnenie alebo tesniaci prostriedok (obr. **7**, strane 5).
- ▶ Pri montáži dávajte pozor na smer jazdy (obr. **8**, strane 6).
- ▶ Zabezpečte, aby bol kĺb poklopu namontovaný v smere jazdy.
- ▶ Strešné okno vložte do stredu strešného otvoru (obr. **8**, strane 6).
- ▶ Prípojný kábel pripojte k 12 V prípojke (obr. **9**, strane 7).
- ▶ Skontrolujte funkciu ventilátora.
- ▶ Priskrutkujte strešné okno k streche. Použite na to všetky existujúce otvory na skrutky (obr. **10**, strane 7).
- ▶ Utesnite strešné okno (obr. **11**, strane 8).
- ▶ Utesnite hlavy skrutiek (obr. **11**, strane 8).

- Ak je strecha tenšia než 25 mm, použite dištančný držiak (v príslušenstve).
- Nainštalujte vnútorný rám (obr. 12, strane 8).
- Po montáži znova skontrolujte funkciu ventilátora.
- V prípade potreby dajte zaznamenať zmenu výšky vozidla a zmenu hmotnosti do technického preukazu vozidla.





## 7.1 Namontujte držiak na diaľkové ovládanie (7350, 7300)

- Držiak na diaľkové ovládanie upevnite na stenu s dvomi skrutkami (obr. 13, strane 9).

# 8 Používanie prístroja (7350, 7300)

## 8.1 Ovládacie prvky

Diaľkové ovládanie má tieto tlačidlá a indikátory:

Č. na obr. 14, strane 10	Popis
1	 Ventilátor zap./vyp.
2	LED „Auto“
3	 Nastavenie teploty
4	 Nastavenie odvodu/prívodu vzduchu (iba pri 7350 a 6350)
5	LED „Rain Sensor Off“ (dažďový senzor vypnutý)
6	 stlačte na krátky okamih: Otvorenie/zatvorenie poklopu podržte stlačené 3 sekundy: Zapnutie/vypnutie dažďového senzora
7	 Nastavenie rýchlosti ventilátora
8	LED „Manual“



Riadenie ventilátora s pípnutím potvrdí zadanie príkazu diaľkového ovládania. Ak nezaznie pípnutie, príkaz nebol prijatý.



Dvojité pípnutie oznamuje, že príkaz nie je povolený.



Diaľkové ovládanie prejde po 30 sekundách od posledného zadania povelu do pohotovostného režimu, aby šetrilo batériu. Diaľkové ovládanie aktivujete stlačením ľubovoľného tlačidla na diaľkovom ovládaní. Zobrazí sa posledné nastavenie teploty alebo otáčok spreď pohotovostného režimu. Ak diaľkové ovládanie vypnete ručne s tlačidlom , všetky nastavenia sa vynulujú.

## 8.2 Otváranie a zatváranie poklopu

- ▶ Krátko stlačte tlačidlo .
- ✓ Poklop sa otvorí.
- ▶ Krátko stlačte tlačidlo .
- ✓ Poklop sa zatvorí.





## 8.3 Zapnutie a vypnutie ventilátora

Ventilátor je vybavený s bezpečnostným vypínačom. Ventilátor môžete zapnúť len pri otvorenom poklope.

- ▶ Otvorte okno na tej strane obytného automobilu, ktorá je v tieni.
- ▶ Stlačte tlačidlo .
- ✓ Ventilátor sa spustí v automatickom režime.
- ▶ Stlačte tlačidlo .
- ✓ Ventilátor sa vypne.
- ✓ Poklop sa zatvorí.





## 8.4 Nastavenie teploty

Teplota sa dá nastaviť v 13 stupňoch. Nastavená teplota je zobrazená formou svietiacej LED na diaľkovom ovládaní v stupňoch °F a °C (60 – 90 °F/15 – 33 °C). Ak svietia dve LED, nastavenie teploty je uprostred medzi dvomi svietiacimi hodnotami stupňov. (príklad: Ak svietia LED od 80 °F a 85 °F, nastavenie je približne 83 °F/28 °C).

- ▶ Ak chcete odísť z automatického režimu, stlačte tlačidlo  alebo  (Temp).
- ✓ Svieti LED „Auto“.
- ▶ Stlačte tlačidlo  pre zvýšenie požadovanej teploty.
- ▶ Stlačte tlačidlo  pre zníženie požadovanej teploty.

## 8.5 Nastavenie rýchlosti ventilátora



Ventilátor sa dá používať v 13 rýchlostných stupňoch. Rýchlosť ventilátora zobrazuje svietiaci LED na diaľkovom ovládaní v rozmedzí od 10 % (nízka rýchlosť) do 100 % (vysoká rýchlosť). LED svieti vedľa percentuálnej hodnoty rýchlosti ventilátora. Ak svietia dve LED, rýchlosť ventilátora je uprostred medzi dvomi svietiacimi percentuálnymi hodnotami.

- Ak chcete prejsť do manuálneho režimu, stlačte tlačidlo  alebo  (Speed).
- ✓ Svieti LED „Manual“.
- Stlačte tlačidlo  pre zvýšenie rýchlosti.
- Stlačte tlačidlo  pre zníženie rýchlosti.

## 8.6 Prepínanie prívodu/odvodu vzduchu

- Stlačte tlačidlo .
- ✓ Ventilátor prepína z privádzaného vzduchu na odvádzaný a naopak.

## 8.7 Zapnutie a vypnutie dažďového senzora

- Tlačidlo  podržte stlačené na 3 sekundy.
- ✓ Dažďový senzor sa vypne.
- ✓ Svieti LED „Rain Sensor Off“.
- Tlačidlo  podržte stlačené na 3 sekundy.
- ✓ Dažďový senzor sa zapne.
- ✓ LED „Rain Sensor Off“ zhasne.

## 8.8 Výmena batérií

Diaľkové ovládanie sa používa s dvomi batériami typu AA (sú v rozsahu dodávky).

Pri výmene batérií postupujte nasledovne (obr. **15**, strane 11):

- Otvorte kryt priečinku na batérie na zadnej strane diaľkového ovládania.
- Staré batérie vymeňte za dve nové batérie typu AA. Dbajte na to, aby sa plusové a mínusové póly batérií zhodovali s označeniami plus a mínus v priečinku na batérie.
- Kryt priečinku na batérie zatvoríte tak, že jeho jazýček vložíte do štvorcového otvoru na zadnej strane diaľkového ovládania.
- Kryt priečinku na batérie zatlačte nadol, až kým jazýček nezaklikne dovnútra.

## 9 Používanie prístroja (3300, 3350)

### 9.1 Ovládacie prvky

Ventilátor disponuje nasledujúcimi ovládacími prvkami:

- štvorstupňový regulátor rýchlosti (0: vyp, 1: nízka, 2: stredná, 3: vysoká)
- Kolískový spínač na otváranie a zatváranie poklopu (UP/DOWN)
- Vypínač (len 3300)
- Reverzačný spínač prívodu/odvodu vzduchu (len 3350)
- Spínač termostatu

### 9.2 Otváranie a zatváranie poklopu

- Stlačte časť UP.
- ✓ Poklop sa otvorí.
- Stlačte časť DOWN.
- ✓ Poklop sa zatvorí.

### 9.3 Zapnutie a vypnutie ventilátora

- Otvorte okno na tej strane obytného automobilu, ktorá je v tieni.
- Nastavte požadovanú rýchlosť ventilátora.
- Stlačte časť UP.
- Ventilátor popripade nastavte na prívod (IN) alebo odvod vzduchu (OUT).
- Vypínač nastavte v prípade potreby do polohy ON.

### 9.4 Prepínanie prívodu/odvodu vzduchu (len 3350)

- Reverzačný spínač nastavte do polohy OFF (stredná poloha).
- Počkajte, kým sa lopatka ventilátora úplne nezastaví.
- Reverzačný spínač nastavte na požadovaný smer otáčania.

### 9.5 Nastavenie termostatu

Spínač termostatu môžete prepínať medzi modrým a červeným (-5,5 °C až +50,5 °C / +22 °F až +123 °F). Motor ventilátora sa zapne alebo vypne v závislosti od vnútornej teploty a nastavenia termostatu.

Po dosiahnutí nastavenej teploty sa motor ventilátora vypne a poklop ostane otvorený.

Ak si termostat vyžaduje chladenie, motor ventilátora sa automaticky zapne.

Podmienky:

- Poklop je otvorený aspoň na 5 cm (2 coly)
- Reverzačný spínač je v polohe OUT (odvod vzduchu) alebo IN (prívod vzduchu) (3350)
- Vypínač je v polohe ON (3300)

### 9.6 Dažďový senzor

Ak sa dažďový senzor dostane do kontaktu s vlhkosťou, poklop sa zatvorí a motor ventilátora sa vypne.

- Poklop znova otvoríte stlačením časti vypínača UP.
- ✓ Ventilátor sa uvedie do prevádzky s predchádzajúcimi nastaveniami.
- ✓ Dažďový senzor bude znova aktívny až po vyschnutí.

## 10 Používanie prístroja (2250)

### 10.1 Otváranie a zatváranie poklopu

- ▶ Otvorte poklop na cca. 10 cm alebo viac.
- ✓ Bezpečnostný vypínač vo ventilátore ho spustí až vtedy, keď bude poklop sčasti otvorený.
- ▶ Regulátor otáčok nastavte na požadovaný výkonový stupeň.
  - 0: Vyp.
  - 1: Nízky výkonový stupeň
  - 2: Stredný výkonový stupeň
  - 3: Vysoký výkonový stupeň
- ▶ Ak chcete zabezpečiť výmenu vzduchu, otvorte okno alebo dvere.
- ✓ Pre dosiahnutie optimálnej výmeny vzduchu zatvorte všetky zvyšné strešné otvory a otvorte iba to okno, ktoré sa nachádza najďalej od prístroja.

## 11 Ošetrovanie a čistenie prístroja

### 11.1 Výmena poistky

- ▶ Otočte čierne veko o štvrtinu otáčky doľava.
- ▶ Veko opatrne potiahnite nadol. Na zadnej strane veka sa nachádza poistka.
- ▶ Skontrolujte, či je porušený drôt vnútri skla.
- ▶ V prípade potreby vytiahnite poistku z veka.
- ▶ Vložte novú poistku rovnakého typu (4 A tavná poistka).
- ▶ Veko znova utiahnite.

## 11.2 Čistenie lopatky ventilátora

Postupujte nasledovne (obr. 16, strane 11, obr. 17, strane 12):

- Poklop úplne otvorte.
- Vyberte poistku.
- Vyberte kruh mreže tak, že s jednou rukou chyťte západku a potiahnite ho rovno nadol.

S druhou rukou podopierajte modul mreže, aby ste kruh mreže chránili pred zlomením. Odoberanie kruhu mreže môže byť na začiatku ťažšie, ale po opakovaných demontážach bude ľahšie.

- Lopatku ventilátora pridržite s jednou rukou, aby sa nemohla otáčať, a z oblasti náboja v strede lopatky vyberte skrutku.
- Lopatku ventilátora chyťte s obomi rukami a potiahnite ju pevne nadol.  
S lopatkou ventilátora pohybujte v prípade potreby trhavo zvislo a vodorovne, aby sa posunula od hriadeľa motora.
- Vyčistite kruh mreže a lopatku ventilátora
  - s čistiacim prostriedkom na okná
  - s nedrhnúcim čistiacim prostriedkom a teplou vodou
  - v umývačke riadu

- Keď sú kruh mreže a lopatku ventilátora čisté a suché, môžete na ne naniesť ochranný prostriedok na báze vody a vyleštiť kruh mreže a lopatku ventilátora. Znížite tým usádzanie prachu a nečistôt, čo vám uľahčí čistenie.

- Ventilátor znova poskladajte v opačnom poradí.



### **UPOZORNENIE! Nebezpečenstvo poranenia!**

Ventilátor používajte len s namontovaným kruhom mreže.

### 11.3 Uvoľnenie prilepeného poklopu

Pri vyšších teplotách sa môže stať, že tesnenie vyschne a poklop sa naň prilepí.

- Poklop úplne otvorte.
- Ak je tesnenie poškodené, vymeňte ho.
- Spodnú stranu poklopu a tesnenie vyčistite s denaturovaným liehom alebo čistiacim benzínom.
- Ak máte ochranný prostriedok na báze vody, naneste ho (napr. 303 Protectant).
- Ochranný prostriedok nechajte úplne vyschnúť.
- Poklop preleštite s mäkkou handričkou.
- Na tesnenie naneste rovnomernú vrstvu silikónu.

### 11.4 Starostlivosť o diaľkové ovládanie

- Diaľkové ovládanie uchovávajte v suchu. V prípade, že zmokne ho okamžite poutierajte dosucha.
- Diaľkové ovládanie používajte a skladujte len v prostredí s normálnymi teplotami.
- Diaľkové ovládanie uchovávajte čisté. V prípade potreby ho utrite s mierne navlhčenou handričkou.
- S diaľkovým ovládaním narábajte opatrne. Nenechajte ho spadnúť.

## 12 Záruka

Platí zákonom stanovená záručná lehota. Ak by bol výrobok chybný, obráťte sa na servisného partnera vo vašej krajine (adresy pozri na zadnej strane návodu).

Naši špecialisti vám radi pomôžu a dohodnú s vami ďalší priebeh záruky.

## 13 Likvidácia

- Obalový materiál podľa možnosti odovzdajte do príslušného odpadu na recykláciu.



Keď výrobok definitívne vyradíte z prevádzky, informujte sa v najbližšom recyklačnom stredisku alebo u vášho špecializovaného predajcu o príslušných predpisoch týkajúcich sa likvidácie.

## 14 Technické údaje

	<b>FanTastic Vent 7350</b>
Pripájacie napätie:	12 V $\overline{=}$
Maximálny príkon:	30 W
Emisie hluku:	< 40 dB(A)
Rozmery Š x H x V:	471 x 471 x 190 mm
Hmotnosť:	5 kg

	<b>FanTastic Vent 2250 – 7300</b>
Pripájacie napätie:	12 V $\overline{=}$
Maximálny príkon:	36 W
Emisie hluku:	< 40 dB(A)
Rozmery Š x H x V:	471 x 471 x 190 mm
Hmotnosť:	5 kg



**Před zahájením instalace a uvedením do provozu si pečlivě přečtěte tento návod a uschovejte jej. V případě dalšího prodeje výrobku předejte návod novému uživateli.**

## Obsah

1	Vysvětlení symbolů . . . . .	210
2	Bezpečnostní pokyny a pokyny k instalaci . . . . .	210
3	Obsah dodávky . . . . .	211
4	Použití v souladu se stanoveným účelem . . . . .	211
5	Technický popis . . . . .	212
6	Pokyny před montáží . . . . .	212
7	Montáž přístroje . . . . .	213
8	Použití přístroje (7350, 7300) . . . . .	214
9	Použití přístroje (3300, 3350) . . . . .	217
10	Použití přístroje (2250) . . . . .	219
11	Čištění a péče o přístroj . . . . .	219
12	Záruka . . . . .	222
13	Likvidace . . . . .	222
14	Technické údaje . . . . .	222

# 1 Vysvětlení symbolů

**VÝSTRAHA!**

**Bezpečnostní pokyny:** Následkem nedodržení pokynů mohou být smrtelná nebo vážná zranění.

**UPOZORNĚNÍ!**

**Bezpečnostní pokyny:** Následkem nedodržení mohou být úrazy.

**POZOR!**

Nedodržení pokynů může mít za následek hmotné škody a narušení funkce výrobku.

## 2 Bezpečnostní pokyny a pokyny k instalaci

### **Dodržujte předepsané bezpečnostní pokyny a předpisy vydané výrobcem vozidla a autoservisem!**

V následujících případech nepřebírá výrobce žádné záruky za škody:

- Poškození výrobku působením mechanických vlivů
- Změna výrobku bez výslovného souhlasu výrobce
- Použití k jiným účelům, než jsou popsány v tomto návodu

Dodržujte následující pokyny:

- Pokud dojde k závadám nebo poruchám, vyhledejte specializovaný servis.
- Nebezpečí proslápnutí! Nevstupujte na skleněnou kopuli.
- Před zahájením jízdy zkontrolujte, zda je střešní okno zavřené.
- Před zahájením jízdy zkontrolujte, zda není střešní okno poškozené (např. trhlinky vyvolané napětím v poklopu).
- **Neotevírejte** střešní okno za jízdy.
- **Neotevírejte** střešní okno za silného větru nebo deště.
- Za deště a sněžení střešní okno zavřete.
- **Neopouštějte** vozidlo s otevřeným střeším oknem.
- Odstraňujte ze střešního okna sníh a led.

- Před jízdou vozidla zavřete poklop.
- Při zavřeném poklopu výrobce výslovně doporučuje **nepřekročit** maximální cestovní rychlost 150 km/h.

### 3 Obsah dodávky

Množství	Název
1	Střešní okno s ventilátorem
1	Těsnění (pouze u ventilátoru 350 x 350 mm)
1	Vnitřní rám
6	Upevňovací šrouby (3/4" (19,05 mm)) na vnitřní rám
8	Upevňovací šrouby (1" (25,4 mm)) pro střešní instalaci ventilátoru
1	Dálkový ovladač (jen 7350, 7300)
1	Návod k montáži a obsluze

### 4 Použití v souladu se stanoveným účelem

Střešní okno s ventilátorem FanTastic Vent je vhodné k instalaci do obytných přívěsů nebo obytných automobilů.

Poklop střešního okna se před jízdou vozidla **musí** zavřít.

Při zavřeném poklopu výrobce výslovně doporučuje **nepřekročit** maximální povolenou jízdní rychlost 150 km/h, protože v závislosti na konstrukci vozidla nebo montážní poloze může dojít k vývinu hluku nebo poškození.

## 5 Technický popis

### 5.1 Součásti

Č. na obr. 1, strana 3	Popis
1	Poklop
2	Horní kroužek mřížky
3	Lopatka ventilátoru
4	Šroub lopatky ventilátoru
5	Podstavec ventilátoru
6	Konstrukční celek mřížky
7	Konstrukční celek motoru zdvihu
8	Dolní kroužek mřížky

## 6 Pokyny před montáží

- ▶ Před zahájením montáže zkontrolujte tloušťku střechy vozidla. S případnými dotazy se obračejte na výrobce vozidla.
- ▶ Při výběru místa instalace respektujte následující podmínky:
  - Místo instalace vyberte tak, aby bylo co nejbližší k přípojce 12 V.
  - Při vyřezávání montážního otvoru nesmějí být poškozeny konstrukční součásti (nosiče, upevňovací součásti a výztuhy), vodiče a skříňně vestavěné uvnitř vozidla.
  - Montujte střešní okno pouze na rovné a paralelní vnitřní a vnější plochy s maximálním sklonem 15° od horizontály.

Můžete použít stávající otvor ve střeše, pokud se do něj střešní okno vejde.

## 6.1 Provedení výřezu

Viz obr. **2**, strana 4

## 6.2 Použití výztužných lišt

Postupujte takto (obr. **3**, strana 4):

- ▶ Před instalací zjistěte, zda musí být provedeno zesílení otvoru ve střeše.
- ▶ Odstraňte pěnovou výplň v závislosti na šířce výztužných lišt (nejsou obsahem dodávky) **(A)**.
- ▶ Upravte tvar výztužných lišt **(B)**.

# 7 Montáž přístroje



### VÝSTRAHA! Nebezpečí úrazu!

Před zahájením montáže odpojte vozidlo od napětí a zajistěte je před opětovným zapnutím napětí.

- ▶ Přípojku 12 V uložte přes střechu.
- ▶ Vnitřní rám zkratěte podle tloušťky střechy (obr. **4**, strana 4).
- ▶ Zkontrolujte, zda má střešní okno po obvodu dostatečnou vzdálenost (cca 1–2 mm) od výřezu ve střeše (obr. **5**, strana 5).
- ▶ Vyčistěte otvor ve střeše v oblasti montáže (obr. **6**, strana 5).
- ▶ Umístěte těsnění nebo těsnicí hmotu okolo výřezu ve střeše (obr. **7**, strana 5).
- ▶ Při montáži pamatujte na směr jízdy (obr. **8**, strana 6).
- ▶ Ujistěte se, že je kloub poklopu namontován ke směru jízdy.
- ▶ Umístěte střešní okno uprostřed do výřezu ve střeše (obr. **8**, strana 6).
- ▶ Připojte přívodní kabel k přípojce 12 V (obr. **9**, strana 7).
- ▶ Zkontrolujte funkci ventilátoru.
- ▶ Přišroubujte střešní okno ke střeše. Přitom použijte všechny stávající otvory pro šrouby (obr. **10**, strana 7).
- ▶ Utěsněte střešní okno (obr. **11**, strana 8).
- ▶ Utěsněte hlavy šroubů (obr. **11**, strana 8).

- Je-li střecha tenčí než 25 mm, použijte rozpěrky (příslušenství).
- Namontujte vnitřní rám (obr. **12**, strana 8).
- Po provedení montáže opět zkontrolujte funkci ventilátoru.
- Nechejte zapsat do dokumentace vozidla změnu výšky a hmotnosti, pokud je to nutné.





## 7.1 Montáž držáku dálkového ovladače (7350, 7300)

- Držák dálkového ovladače upevněte dvěma šrouby ke stěně (obr. **13**, strana 9).

# 8 Použití přístroje (7350, 7300)

## 8.1 Ovládací prvky

Dálkový ovladač má následující tlačítka a ukazatele:



Č. na obr. <b>14</b> , strana 10		Popis
1		Zapnutí/vypnutí ventilátoru
2		LED „Auto“
3		Nastavení teploty
4		Nastavení odpadního/přívodního vzduchu (pouze u 7350 a 6350)
5		LED „Rain Sensor Off“ (dešťový snímač vypnutý)
6		Krátké stisknutí: Otevření/zavření poklopu Stiskněte a podržte 3 s: Zapnutí/vypnutí dešťového snímače
7		Nastavení otáček ventilátoru
8		LED „Manual“

Řídicí jednotka ventilátoru potvrdí zadání příkazů z dálkového ovladače pípnutím. Nezazní-li žádné samostatné pípnutí, příkaz nebyl přijat.

Dvojitě pípnutí signalizuje, že příkaz není přípustný.



Dálkový ovladač přejde asi 30 sekund po posledním zadání příkazu do pohotovostního režimu, aby se šetřila baterie. K aktivaci dálkového ovladače stiskněte libovolné tlačítko na dálkovém ovladači. Zobrazí se poslední nastavená teplota nebo otáčky před pohotovostním režimem. Pokud se dálkový ovladač vypne ručně tlačítkem , všechna nastavení se resetují.

## 8.2 Otevření a zavření poklopu

- ▶ Stiskněte krátce tlačítko .
- ✓ Poklop se otevře.
- ▶ Stiskněte krátce tlačítko .
- ✓ Poklop se zavře.





## 8.3 Zapnutí a vypnutí ventilátoru

Ventilátor je vybaven bezpečnostním spínačem. Ventilátor lze zapnout pouze při otevřeném poklopu.

- ▶ Otevřete okno na stinné straně obytného přívěsu.
- ▶ Stiskněte tlačítko .
- ✓ Ventilátor se spustí v automatickém režimu.
- ▶ Stiskněte tlačítko .
- ✓ Ventilátor se vypne.
- ✓ Poklop se zavře.





## 8.4 Nastavení teploty

Teplotu lze nastavit ve 13 stupních. Nastavená teplota je signalizována rozsvícením LED na dálkovém ovladači ve °F a °C (60–90 °F/15–33 °C). Pokud svítí dvě LED, nastavení teploty je ve středu mezi osvětlenými hodnotami ve stupních. (Příklad: Pokud svítí LED pro 80 °F a 85 °F, nastavení je asi 83 °F/28 °C).

- ▶ Stisknutím tlačítka  nebo  (Temp) přepnete do automatického režimu.
- ✓ Rozsvítí se LED „Auto“.
- ▶ Stisknutím tlačítka  zvýšte požadovanou hodnotu.
- ▶ Stisknutím tlačítka  snižte požadovanou hodnotu.

## 8.5 Nastavení otáček ventilátoru



Ventilátor lze provozovat ve 13 stupních otáček. Otáčky ventilátoru jsou signalizovány svícením LED na dálkovém ovladači 10 % (nízké otáčky) až 100 % (vysoké otáčky). LED svítí vedle hodnoty otáček ventilátoru v procentech. Pokud svítí dvě LED diody, otáčky ventilátoru leží uprostřed mezi osvětlenými hodnotami v procentech.

- ▶ Stisknutím tlačítka  nebo  (Speed) přepnete do manuálního režimu.
- ✓ Svítí LED „Manual“.
- ▶ Stisknutím tlačítka  otáčky zvýšíte.
- ▶ Stisknutím tlačítka  otáčky snížíte.

## 8.6 Přepínání přívodního/odpadního vzduchu

- ▶ Stiskněte tlačítko .
- ✓ Ventilátor se přepne z přívodního vzduchu na odpadní vzduch a naopak.

## 8.7 Zapnutí a vypnutí dešťového snímače

- ▶ Tlačítko  podržte stisknuté 3 sekundy.
- ✓ Dešťový snímač se vypne.
- ✓ LED „Rain Sensor Off“ svítí.
- ▶ Tlačítko  podržte stisknuté 3 sekundy.
- ✓ Dešťový snímač se zapne.
- ✓ LED „Rain Sensor Off“ zhasne.



## 8.8 Výměna baterií

Dálkový ovladač funguje na dvě baterie AA (v obsahu dodávky).

Při výměně baterií postupujte takto (obr. **15**, strana 11):

- Otevřete kryt přihrádky na baterie na zadní straně dálkového ovladače.
- Vyměňte staré baterie za dvě nové baterie AA. Ujistěte se, že kladný a záporný pól baterií odpovídají značkám plus a minus v přihrádce na baterie.
- K zavření krytu přihrádky na baterie nastavte vyrovnávací jazýček do čtvercového otvoru na zadní straně dálkového ovladače.
- Stiskněte kryt přihrádky na baterie dolů, aby lamela zacvakla.

## 9 Použití přístroje (3300, 3350)

### 9.1 Ovládací prvky

Ventilátor je vybaven následujícími ovládacími prvky:

- čtyřstupňový regulátor rychlosti (0: Vyp, 1: Nízká, 2: Střední, 3: Vysoká)
- Kolébkový přepínač k otevření/zavření poklopu (UP/DOWN)
- Vypínač (jen 3300)
- Reverzační přepínač pro odpadní/přívodní vzduch (jen 3350)
- Přepínač termostatu

### 9.2 Otevření a zavření poklopu

- Stiskněte UP.
- ✓ Poklop se otevře.
- Stiskněte DOWN.
- ✓ Poklop se zavře.

### 9.3 Zapnutí a vypnutí ventilátoru

- ▶ Otevřete okno na stinné straně obytného přívěsu.
- ▶ Nastavte požadované otáčky na ventilátoru.
- ▶ Stiskněte UP.
- ▶ Případně nastavte ventilátor na přívodní vzduch (IN) nebo odpadní vzduch (OUT).
- ▶ Případně nastavte vypínač na ON.

### 9.4 Přepnutí přívodního/odpadního vzduchu (jen 3350)

- ▶ Reverzační přepínač nastavte na OFF (střední poloha).
- ▶ Vyčkejte, až se lopatka ventilátoru zcela zastaví.
- ▶ Nastavte reverzační přepínač na požadovaný směr otáčení.

### 9.5 Nastavení termostatu

Přepínač termostatu lze nastavit mezi modrou a červenou ( $-5,5\text{ °C}$  až  $+50,5\text{ °C}$  /  $+22\text{ °F}$  až  $+123\text{ °F}$ ). Motor ventilátoru se zapne nebo vypne podle vnitřní teploty a nastavení termostatu.

Je-li dosažena nastavená teplota, motor ventilátoru se vypne a poklop zůstane otevřený.

Když termostat požaduje chlazení, motor ventilátoru se automaticky zapne.

Předpoklady:

- Poklop je otevřený alespoň na 5 cm (2 palce)
- Reverzační přepínač je v poloze OUT (odpadní vzduch) nebo IN (přívodní vzduch) (3350)
- Vypínač je v poloze ON (3300)

## 9.6 Dešťový snímač

Přijde-li dešťový snímač do styku s vlhkostí, poklop se zavře a motor ventilátoru se vypne.

- ▶ Stisknutím tlačítka UP poklop opět otevřete.
- ✓ Ventilátor se opět uvede do provozu s předchozími nastaveními.
- ✓ Dešťový snímač se opět aktivuje po jeho vysušení.

# 10 Použití přístroje (2250)

## 10.1 Otevření a zavření poklopu

- ▶ Otevřete poklop cca na 10 cm nebo více.
- ✓ Bezpečnostní spínač ve ventilátoru jej spustí, až když je poklop částečně otevřený.
- ▶ Nastavte otočný regulátor na požadovaný výkonový stupeň.
  - 0: Vypnuto
  - 1: Nízký výkonový stupeň
  - 2: Střední výkonový stupeň
  - 3: Vysoký výkonový stupeň
- ▶ K zajištění výměny vzduchu otevřete okno nebo dveře.
- ✓ Aby byla dosažena optimální výměna vzduchu, zavřete všechny ostatní střešní otvory a otevřete přesně jedno okno, které je vzdáleno nejdále od přístroje.

# 11 Čištění a péče o přístroj

## 11.1 Výměna pojistky

- ▶ Černý poklop otevřete o čtvrt otáčky proti směru hodinových ručiček.
- ▶ Poklop opatrně stáhněte dolů. Na zadní straně poklopu se nachází pojistka.
- ▶ Zkontrolujte, zda je drát uvnitř skla vadný.

- ▶ V případě potřeby vyjměte pojistku z poklopu.
- ▶ Vložte novou pojistku stejného typu (tavná pojistka 4 A).
- ▶ Poklop opět utáhněte.

## 11.2 Čištění lopatky ventilátoru

Postupujte takto (obr. **16**, strana 11, obr. **17**, strana 12):

- ▶ Zcela otevřete poklop.
- ▶ Odstraňte pojistku.
- ▶ Odstraňte kroužek mřížky tak, že uchopíte lamelu jednou rukou a vytáhnete rovně dolů.  
Druhou rukou podepřete konstrukční celek mřížky, aby byl kroužek mřížky chráněn před porušením. Odstranění kroužku mřížky může být zpočátku obtížné, ale s opakovanou demontáží bude snazší.
- ▶ Jednou rukou přidržte lopatku ventilátoru, aby se nemohla otáčet, a odstraňte šroub z plochy náboje ve středu lopatky ventilátoru.
- ▶ Lopatku ventilátoru uchopte oběma rukama a vytáhněte ji pevně dolů.  
Lopatkou ventilátoru případně pohybuje mírně trhavě ve svislém i vodorovném směru, aby sklouzla z hřídele motoru.
- ▶ Vyčistěte kroužek mřížky a lopatku ventilátoru
  - čisticím prostředkem na okna
  - neabrazivním mycím prostředkem a teplou vodou
  - v myčce
- ▶ Jakmile budou kroužek mřížky a lopatka ventilátoru čisté a suché, můžete nanést ochranný prostředek na vodní bázi a vyleštit kroužek mřížky a lopatku ventilátoru do vysokého lesku. Tím se sníží nahromaděný prach a nečistoty a usnadní čištění.
- ▶ Ventilátor opět smontujte dohromady provedením kroků v opačném pořadí.



### **UPOZORNĚNÍ! Nebezpečí úrazu!**

Ventilátor provozujte pouze s namontovaným kroužkem mřížky.

### 11.3 Uvolnění přilepeného poklopu

Při vyšších teplotách je možné, že těsnění vyschne a poklop se k němu přilepí.

- Zcela otevřete poklop.
- Pokud je těsnění poškozené, vyměňte je.
- Vyčistěte spodní stranu poklopu a těsnění denaturovaným lihem nebo ředidlem.
- Je-li k dispozici, naneste ochranný prostředek na vodní bázi (např. 303 Protectant).
- Ochranný prostředek nechejte vyschnout.
- Poklop vyleštěte měkkým hadříkem.
- Na těsnění naneste rovnoměrnou vrstvu silikonu.

### 11.4 Péče o dálkový ovladač

- Dálkový ovladač udržujte v suchu. Pokud se namočí, co nejrychleji jej vysušte.
- Dálkový ovladač používejte a skladujte pouze v prostředí s normální teplotou.
- Dálkový ovladač udržujte v čistotě. Případně jej otřete vlhkým hadříkem.
- S dálkovým ovladačem zacházejte opatrně. Neupusťte ho na zem.

## 12 Záruka

Na výrobek je poskytována záruka v souladu s platnými zákony. Pokud je výrobek vadný, kontaktujte servisního partnera ve vaší zemi (adresy viz zadní strana tohoto návodu).

Naši odborníci vám rádi pomohou a projednají s vámi další průběh záruky.

## 13 Likvidace

► Obalový materiál likvidujte v odpadu určeném k recyklaci.



Jakmile výrobek zcela vyřadíte z provozu, informujte se v příslušných recyklačních centrech nebo u specializovaného prodejce o příslušných předpisech o likvidaci odpadu.

## 14 Technické údaje

	<b>FanTastic Vent 7350</b>
Napájecí napětí:	12 V $\overline{=}$
Maximální příkon:	30 W
Hlukové emise:	< 40 dB(A)
Rozměry Š × H × V:	471 × 471 × 190 mm
Hmotnost:	5 kg

	<b>FanTastic Vent 2250 – 7300</b>
Napájecí napětí:	12 V $\overline{=}$
Maximální příkon:	36 W
Hlukové emise:	< 40 dB(A)
Rozměry Š × H × V:	471 × 471 × 190 mm
Hmotnost:	5 kg

**Beépítés és üzembe vétel előtt gondosan olvassa el és őrizze meg ezt a használati útmutatót. Ha a terméket továbbadja, mellékelje hozzá a használati útmutatót is.**

## Tartalomjegyzék

1	Szimbólumok magyarázata . . . . .	224
2	Biztonsági és beszerelési útmutatások . . . . .	224
3	A csomag tartalma . . . . .	225
4	Rendeltetésszerű használat . . . . .	225
5	Műszaki leírás . . . . .	226
6	Beszerelés előtti megjegyzések . . . . .	226
7	A készülék felszerelése . . . . .	227
8	A készülék használata (7350, 7300) . . . . .	228
9	A készülék használata (3300, 3350) . . . . .	231
10	A készülék használata (2250) . . . . .	233
11	A készülék karbantartása és tisztítása . . . . .	233
12	Szavatosság . . . . .	236
13	Ártalmatlanítás . . . . .	236
14	Műszaki adatok . . . . .	236

# 1 Szimbólumok magyarázata

**FIGYELMEZTETÉS!**

**Biztonsági tudnivaló:** Az utasítás figyelmen kívül hagyása halált vagy súlyos sérülést okozhat.

**VIGYÁZAT!**

**Biztonsági tudnivaló:** Az utasítás figyelmen kívül hagyása sérüléseket okozhat.

**FIGYELEM!**

Ha nem veszi figyelembe az információt, az anyagkárosodást eredményezhet, és káros kihatással lehet a termék működésére.

## 2 Biztonsági és beszerelési útmutatások

### Ügyeljen a járműgyártó és a felépítmény felszerelőjének biztonsági tudnivalóira és matricáira!

A gyártó a bekövetkező károkért a következő esetekben nem vállal felelősséget:

- a termék mechanikai behatások miatti sérülése
- a termék kifejezett gyártói engedély nélküli módosítása
- az útmutatóban leírt céloktól eltérő felhasználás

Vegye figyelembe az alábbi megjegyzéseket:

- Hiba vagy üzemzavar esetén haladéktalanul keressen fel egy szakműhelyt.
- Beszakadásveszély! Ne lépjen rá az üvegkupolára.
- Az utazás megkezdése előtt ellenőrizze, hogy a tetőablak be van-e zárva.
- Az utazás megkezdése előtt ellenőrizze, hogy a tetőablakon vannak-e sérülések (például feszültségrepedések a fedőkupolában).
- **Ne** nyissa ki a tetőablakot utazás közben.
- **Ne** nyissa ki a tetőablakot erős szél vagy eső esetén.
- Eső és hóesés esetén zárja be a tetőablakot.
- **Ne** hagyja el a járművet, ha a tetőablak nyitva van.
- Tartsa a tetőablakot hó- és jégmentesen.



- Mielőtt elindul a járművel, zárja be a tetőablak fedőkupoláját.
- A gyártó nyomatékosan felhívja a figyelmet arra, hogy zárt fedőkupolával sem javasolt túllépni a 150 km/órás maximális utazósebességet.

### 3 A csomag tartalma

Mennyiség	Megnevezés
1	Tetőablak ventilátorral
1	Tömítés (csak 350 x 350 mm ventilátor esetén)
1	Belső keret
6	Rögzítőcsavarok (3/4" (19,05 mm)) a belső kerethez
8	Rögzítőcsavarok (1" (25,4 mm)) a ventilátor tetőre történő telepítéséhez
1	Távírányító (csak 7350, 7300)
1	Szerelési és kezelési útmutató

### 4 Rendeltetésszerű használat

A FanTastic Vent ventilátorral ellátott tetőablak lakóautókba és lakókocsikba való beépítésre alkalmas.

Mielőtt elindul a járművel, a tetőablak fedőkupolát **le kell** zárni.

A gyártó nyomatékosan felhívja a figyelmet arra, hogy zárt fedőkupolával **sem** javasolt túllépni a 150 km/órás maximális utazósebességet, mivel a jármű felépítésétől és a beépítés helyzetétől függően zajképződés és károsodás történhet.

## 5 Műszaki leírás

### 5.1 Alkotórészek

Szám	Leírás
<b>1.</b> ábra, <b>3.</b> oldal	
1	Fedőkupola
2	Felső rácsos gyűrű
3	Ventilátor lapátkerék
4	Ventilátor lapátkerék csavarja
5	Ventilátor aljzat
6	Rács komponens
7	Emelőmotor komponens
8	Alsó rácsos gyűrű

## 6 Beszerelés előtti megjegyzések

- ▶ A szerelés előtt ellenőrizze járműve tetővastagságát. Ha kérdései vannak, forduljon a járműgyártóhoz.
- ▶ A felszerelés helyét a következők figyelembe vételével válassza meg:
  - Új válassza ki a beépítés helyét, hogy lehetőleg legyen a közelben egy 12 V-os csatlakozó.
  - Szomszédos szerkezeti elemek (tetőkornlát, vagy rögzítő-, és merevítő alkatrészek), a jármű belső terében lévő beépített szekrényeket és vezetékeket a kivágás elkészítésekor tilos megsérteni.
  - A tetőablak csak olyan sík és párhuzamos belső-, és külső tetőfelületekbe építhető be, melynek dőlésszöge a vízszinteshez képest nem haladja meg a 15°-ot.

Ha a tetőablak illeszkedik bele, akkor használhatja a már meglévő tetőkivágást is.

## 6.1 A kivágás kiszélesítése

Lásd: **2**. ábra, 4. oldal

## 6.2 Merevítőlécek használata

Ehhez a következő módon járjon el (**3**. ábra, 4. oldal):

- ▶ Tisztázza a beépítés előtt, hogy a tetőkivágást meg kell-e erősíteni.
- ▶ A merevítőlécek (a csomag nem tartalmazza) szélességének megfelelően távolítsa el a habanyagot (**A**).
- ▶ Illessze be a merevítőléceket (**B**).

# 7 A készülék felszerelése



### FIGYELMEZTETÉS! Sérülésveszély!

A szerelés előtt feszültségmentesítse a járművet és biztosítsa nem szándékos újbóli bekapcsolás ellen.

- ▶ Vezesse át a tetőn a 12 V-os csatlakozót.
- ▶ A tető vastagságának megfelelően rövidítse le a belső keretet (**4**. ábra, 4. oldal).
- ▶ Ellenőrizze, hogy a tetőablak és a tetőkivágás között körben elegendő távolság van-e (kb. 1 – 2 mm) (**5**. ábra, 5. oldal).
- ▶ A beszerelés területén tisztítsa meg a tetőkivágást (**6**. ábra, 5. oldal).
- ▶ A tetőkivágásban körbe helyezzen el egy tömítést, vagy tömítőanyagot (**7**. ábra, 5. oldal).
- ▶ A szereléskor vegye figyelembe a menetirányt (**8**. ábra, 6. oldal).
- ▶ Biztosítsa, hogy a fedőkupola csuklópántja a menetirány felőli oldalra legyen felszerelve.
- ▶ Helyezze be a tetőablakot a tetőkivágás közepébe (**8**. ábra, 6. oldal).
- ▶ Kösse össze a csatlakozókábelt a 12 V-os csatlakozással (**9**. ábra, 7. oldal).
- ▶ Ellenőrizze a ventilátor működését.
- ▶ Csavarozza rá a tetőablakot a tetőre. Ehhez használja fel az összes rendelkezésre álló csavarfuratot (**10**. ábra, 7. oldal).

- Tömítse a tetőablakot (**11.** ábra, 8. oldal).
- Tömítse a csavarfejeket (**11.** ábra, 8. oldal).
- Ha a tető 25 mm-nél vékonyabb, akkor alkalmazzon távtartókat (tartozék).
- Szerelje be a belső keretet (**12.** ábra, 8. oldal).
- A szerelés után ismét ellenőrizze a ventilátor működését.
- Amennyiben szükséges, jegyeztesse be a jármű forgalmi engedélyébe a módosult járműmagasságot és -tömeget.

## 7.1 A távirányító tartójának felszerelése (7350, 7300)

- Két csavarral rögzítse a távirányító tartóját a falra (**13.** ábra, 9. oldal).

# 8 A készülék használata (7350, 7300)

## 8.1 Kezelőelemek

A távirányító a következő gombokkal és kijelzőkkel rendelkezik:



Szám <b>14.</b> ábra, <b>10.</b> oldal	Leírás
1	 Ventilátor be / ki kapcsolása
2	LED „Auto”
3	 A hőmérséklet beállítása
4	 Kiáramló/beáramló levegő beállítása (csak a 7350 és 6350 modelleknél)
5	LED „Rain Sensor Off” (esőérzékelő ki)
6	 ha röviden megnyomja: Fedőkupola nyitása/zárása Tartsa lenyomva 3 másodpercig: Esőérzékelő be-/kikapcsolása
7	 A ventilátor sebességének beállítása
8	LED „Manual”

A ventilátor vezérlése egy sípolással igazolja vissza a távirányító parancsbeveleit. Ha nem hallatszik egy sípolás sem, akkor a készülék nem kapta meg a parancsot.

A dupla sípolás azt jelenti, hogy a parancs nem engedélyezett.



A távirányító az elem kímélése érdekében a legutolsó parancsbevitelt követően 30 másodperc elteltével készenléti üzemmódba kapcsol. A távirányítót egy tetszőleges gomb megnyomásával aktiválhatja újra. A készüléken a készenléti mód előtti legutolsó idő-, vagy fordulatszám-beállítás látható. Ha a  gombbal kézzel kapcsolja ki a távirányítót, akkor az összes beállítás visszaáll.

## 8.2 A fedőkupola nyitása és zárása

- ▶ Nyomja meg röviden a(z)  gombot.
- ✓ A fedőkupola kinyílik.
- ▶ Nyomja meg röviden a(z)  gombot.
- ✓ A fedőkupola bezáródik.



## 8.3 A ventilátor be- és kikapcsolása



A ventilátor rendelkezik biztonsági kapcsolóval. A ventilátort csak akkor lehet bekapcsolni, ha a fedőkupola nyitva van.

- ▶ Nyissa ki a lakókocsi árnyékos oldalán az egyik ablakot.
- ▶ Nyomja meg a  gombot.
- ✓ A ventilátor automatikus üzemmódban elindul.
- ▶ Nyomja meg a  gombot.
- ✓ A ventilátor kikapcsol.
- ✓ A fedőkupola bezáródik.

## 8.4 A hőmérséklet beállítása





A hőmérséklet 13 fokozatban állítható. A beállított hőmérsékletet a távirányítón egy világító LED jelzi °F és °C mértékegységben (60 – 90 °F/15 – 33 °C). Ha két LED világít, akkor a hőmérsékletbeállítása a két világító érték között van. (Példa: Ha a 80 °F és a 85 °F LED-jei világítanak, akkor a beállítás körülbelül 83 °F/28 °C).

- ▶ Az automatikus módba történő átkapcsoláshoz nyomja meg a  vagy a  (Temp), gombot.

- ✓ Világít az „Auto” LED.
- A kívánt hőmérséklet növeléséhez nyomja meg a  gombot.
- A kívánt hőmérséklet csökkentéséhez nyomja meg a  gombot.

## 8.5 A ventilátor sebességének beállítása



A ventilátor 13 sebességfokozatban üzemeltethető. A ventilátor sebességét a távirányítón lévő világító LED jelzi 10 % (kis sebesség) és 100 % (nagy sebesség) között. A ventilátorsebesség százalékos értéke mellett egy LED világít. Ha két LED világít, akkor a ventilátorsebesség beállítása a két világító százalékos érték között van.

- A kézi üzemmódba történő átkapcsoláshoz nyomja meg a  vagy a  (Speed), gombot.
- ✓ Világít a „Manual” LED.
- A sebesség növeléséhez nyomja meg a  gombot.
- A sebesség csökkentéséhez nyomja meg a  gombot.

## 8.6 Kiáramló/beáramló levegő átkapcsolása

- Nyomja meg a  gombot.
- ✓ A ventilátor beáramló levegőről átkapcsol kiáramló levegőre és viszont.

## 8.7 Az esőérzékelő be- és kikapcsolása

- Tartsa lenyomva 3 másodpercig a  gombot.
- ✓ Az esőérzékelő kikapcsol.
- ✓ Világít a „Rain Sensor Off” LED.
- Tartsa lenyomva 3 másodpercig a  gombot.
- ✓ Az esőérzékelő bekapcsol.
- ✓ Kialszik a „Rain Sensor Off” LED.

## 8.8 Elemcsere

A távirányító két AA típusú elemmel üzemel (a csomag tartalmazza).

Az elemek cseréjekor a következő módon járjon el (15. ábra, 11. oldal):

- Nyissa ki a távirányító hátoldalán lévő elemrekesz fedelet.
- Cserélje ki újakra a két AA típusú elemet. Ügyeljen arra, hogy az elemeken lévő pozitív és negatív jelölések megegyezzenek az elemrekeszben lévő pozitív és negatív jelölésekkel.
- Az elemrekesz fedelének lezárásához illessze be a beállítónyelvet a távirányító hátoldalán lévő négyzetes nyílásba.
- Nyomja le az elemrekesz fedelét addig, amíg a nyelv hallhatóan be nem pattan a helyére.

## 9 A készülék használata (3300, 3350)

### 9.1 Kezelőelemek

A ventilátor a következő kezelőelemekkel rendelkezik:

- négyfokozatú sebességszabályozó (0: ki, 1: lassú, 2: közepes, 3: gyors)
- Billenőkapcsoló a fedőkupola nyitásához/zárásához (UP/DOWN)
- Be-/ki kapcsoló (csak 3300)
- Kiáramló/beáramló levegő irányváltó kapcsolója (csak 3350)
- Termosztát kapcsoló

### 9.2 A fedőkupola nyitása és zárása

- Nyomja meg az UP gombot.
- ✓ A fedőkupola kinyílik.
- Nyomja meg a DOWN gombot.
- ✓ A fedőkupola bezáródik.

### 9.3 A ventilátor be- és kikapcsolása

- ▶ Nyissa ki a lakókocsi árnyékos oldalán az egyik ablakot.
- ▶ Állítsa be a ventilátoron a kívánt sebességet.
- ▶ Nyomja meg az UP gombot.
- ▶ Szükség esetén állítsa a ventilátort beáramló (IN), vagy kiáramló (OUT) levegő állásba.
- ▶ Szükség esetén állítsa a be/ki kapcsolót ON állásba.

### 9.4 A beáramló/kiáramló levegő átkapcsolása (csak 3350)

- ▶ Állítsa az irányváltó kapcsolót OFF állásba (középső).
- ▶ Várja meg amíg teljesen megáll a ventilátor lapátkereke.
- ▶ Állítsa az irányváltó kapcsolót a kívánt forgási irányra.

### 9.5 A termosztát beállítása

A termosztátot a kék és a piros jelölés ( $-5,5\text{ °C}$  és  $+50,5\text{ °C}$  /  $+22\text{ °F}$  és  $+123\text{ °F}$  között) állíthatja. A ventilátormotor a beltéri hőmérséklet és a termosztát beállítása szerint kapcsol be vagy ki.

Ha a levegő hőmérséklete elérte a beállított értéket, akkor a ventilátormotor kikapcsol és a fedőkupola nyitva marad.

Ha a termosztát hűtési igényt jelez, akkor automatikusan bekapcsol a ventilátormotor.

Feltételek:

- A fedőkupola legalább 5 cm-re (2 coll) ki van nyitva
- Az irányváltó kapcsoló OUT (kiáramló levegő), vagy IN (beáramló levegő) állásban van (3350)
- A be-/ki kapcsoló ON állásban van (3300)

### 9.6 Esőérzékelő

Ha nedvesség éri az esőérzékelőt, akkor a fedőkupola lezárul és a ventilátormotor kikapcsol.

- ▶ A fedőkupola nyitásához nyomja meg az UP gombot.



- ✓ A ventilátor a korábbi beállítás megtartásával üzemelni kezd.
- ✓ Az esőérzékelő csak akkor aktiválódik ismét, amikor megszáradt.

## 10 A készülék használata (2250)

### 10.1 A fedőkupola nyitása és zárása

- Nyissa ki kb. 10 cm-re, vagy ennél jobban a fedőkupolát.
- ✓ A ventilátorban lévő biztonsági kapcsoló csak akkor indítja el a berendezést, ha a fedőkupola részben nyitva van.
- A forgatható szabályozóval állítsa be a kívánt teljesítményfokozatot.
  - 0: Ki
  - 1: Alacsony teljesítményfokozat
  - 2: Középső teljesítményfokozat
  - 3: Magas teljesítményfokozat
- A légcserre elősegítéséhez nyisson ki egy ablakot, vagy egy ajtót.
- ✓ Az optimális légcserre érdekében záron be minden egyéb tetőnyílást és csak azt ablakot nyissa ki amelyik a legtávolabb van a készüléktől.

## 11 A készülék karbantartása és tisztítása

### 11.1 Biztosíték cseréje

- Negyed fordulattal forgassa el óra járásával ellentétes irányba a fekete kupakot.
- Óvatosan húzza lefelé a kupakot. A kupak hátoldalán található a biztosíték.
- Ellenőrizze, hogy az üvegen belül lévő vezeték el van-e szakadva.
- Szükség esetén húzza ki a biztosítékot a kupakból.
- Helyezzen be a helyére egy ugyan olyan típusú biztosítékot (4 A-es olvadóbiztosíték).
- Tekerje vissza a kupakot.

## 11.2 A ventilátor lapátkerekének megtisztítása

Ehhez a következő módon járjon el (16. ábra, 11. oldal, 17. ábra, 12. oldal):

- ▶ Nyissa ki teljesen a fedőkupolát.
- ▶ Távolítsa el a biztosítékot.
- ▶ Egy kézzel fogja meg a nyelvet és húzza egyenesen lefelé, majd távolítsa el a rácsos gyűrűt.  
Másik kezével támassza meg a rács komponenst, ezáltal megvédi a rácsos gyűrűt a töréstől. A rácsos gyűrű eltávolítása kezdetben nehéz lehet, de többszöri leszerelés után könnyebbé válik.
- ▶ A forgás megakadályozása érdekében egyik kezével fogja meg a ventilátor lapátkerekét és tekerje ki a csavart ventilátor lapátkerék közepén lévő kerékagyból.
- ▶ Mindkét kezével fogja meg a ventilátor lapátkereket és erősen húzza lefelé.  
A motortengelyről való lehúzás megkönnyítése érdekében szükség esetén lökészerűen mozgassa kissé függőlegesen és vízszintesen a ventilátor lapátkereket.
- ▶ Tisztítsa meg a rácsos gyűrűt és a ventilátor lapátkereket
  - ablaktisztítóval
  - súroló hatású tisztítószerrel és meleg vizet tilos használni
  - mosogatógépben tisztítani tilos
- ▶ Amint megszáradt a rácsos gyűrű és a ventilátor lapátkerék, felvihet rá vízbázisú védőanyagot és tükörfényűre polírozhatja a rácsos gyűrűt és a ventilátor lapátkereket. Ezzel csökkenthető a por-, és a szennyeződés felhalmozódása és megkönnyíthető a tisztítás.
- ▶ A lépések fordított sorrendben történő végrehajtásával szerelje össze a ventilátort.



### **VIGYÁZAT! Sérülésveszély!**

A ventilátort csak felszerelt rácsos gyűrűvel üzemeltesse.

### 11.3 A beragadt fedőkupola kioldása

Magas hőmérsékleten előfordulhat, hogy a tömítés kiszárad és a fedőkupola hozzátapad.

- Nyissa ki teljesen a fedőkupolát.
- Ha a tömítés megsérül, cserélje ki a tömítést.
- Denaturált szesszel, vagy tisztítóbenzinnel tisztítsa meg a fedőkupola alsó részét és a tömítést.
- Ha rendelkezésre áll ilyen, vigyen fel rá vízbázisú védőanyagot (pl. 303 Protectant terméket).
- Hagyja megszáradni a védőanyagot.
- Puha kendővel polírozza ki a védőkupolát.
- Vigyen fel egyenletes szilikonréteget a tömítésre.

### 11.4 A távirányító ápolása

- Tartsa szárazon a távirányítót. Ha nedves lett, azonnal törölje szárazra.
- A távirányítót csak normál hőmérsékletű környezetben használja és tárolja.
- Tartsa tisztán a távirányítót. Szükség esetén törölje le egy nedves kendővel.
- Óvatosan bánjon a távirányítóval. Ne ejtse le.

## 12 Szavatosság

A termékre a törvény szerinti szavatossági időszak érvényes. A termék meghibásodása esetén forduljon az illetékes szervizpartnerhez (a címeket lásd jelen útmutató hátoldalán).

Szakembereink szívesen nyújtanak segítséget és felvilágosítást adnak a szavatosságra vonatkozó további tudnivalókról.

## 13 Ártalmatlanítás

- ▶ A csomagolóanyagot lehetőleg a megfelelő újrahasznosítható hulladék közé tegye.



Ha a terméket véglegesen kivonja a forgalomból, kérjük, tájékozódjon a legközelebbi hulladékártalmatlanító központnál vagy a szakkereskedőjénél az idevonatkozó ártalmatlanítási előírásokkal kapcsolatban.

## 14 Műszaki adatok

	<b>FanTastic Vent 7350</b>
Csatlakozási feszültség:	12 V=
Maximális teljesítményfelvétel:	30 W
Zajkibocsátás:	< 40 dB(A)
Méretetek, szé x mé x ma:	471 x 471 x 190 mm
Súly:	5 kg

	<b>FanTastic Vent 2250 – 7300</b>
Csatlakozási feszültség:	12 V=
Maximális teljesítményfelvétel:	36 W
Zajkibocsátás:	< 40 dB(A)
Méretetek, szé x mé x ma:	471 x 471 x 190 mm
Súly:	5 kg







Mobile living made easy.



---

**YOUR LOCAL DISTRIBUTOR**  
**DOMETIC.COM/SALES-OFFICES**

**DOMETIC GROUP AB**

Hemvärnsgatan 15  
SE-17154 Solna  
Sweden

**dometic.com**