

MAX® WIRELESS QUICK START GUIDE



TECHNICAL SUPPORT



















Telephone: 1-800-283-5936 (United States)
1-801-974-3760
Fax: 1-801-977-0087
E-mail: tech.support@clearone.com



CAUTION: Read the Safety Information in the user manual.

ACCESSING PROGRAMMING MENUS

Press and hold  until  appears on the LCD screen. Then press the key that corresponds with the desired menu option and follow the instructions below.

Menu Option	Key	Programming
Ringer Melody		Press  . The current melody selection will flash. Press 1-5 to select a new melody. Press  to save selection.
Dialing Mode		Press  . The current dialing selection will flash. Press 1 for tone, 2 for pulse. Press  to save selection.
Flash Duration		Press  . The current duration will flash. Press 1-5 to select duration. 1 = 600ms, 2 = 300ms, 3 = 150ms, 4 = 100ms, 5 = 80ms. Press  to save selection.
Local Number*		Press  . Enter the phone number that you want to appear on the LCD screen when the phone is in standby. Press  to save selection.
Speed Dial*		Press  . Enter the phone number that you want the speed dial key to dial. Press  to save the number.
Service*		Press  . Enter the phone number that you want the 0 key to dial. Press  to save the number.
		Press CLEAR to exit Programming mode.

Press & hold the "1" key to enter a hyphen or the "" key to enter a space in the number. If a number has already been programmed, use CLEAR to delete the old number before entering the new number.

MAX WIRELESS SETUP

To Connect and Charge the Battery Pack

1. Slide the cover off the battery compartment on the bottom of the pod.
2. Insert the battery pack plug into the connector inside the battery compartment, then place the battery in the compartment.
3. Replace the battery compartment cover.

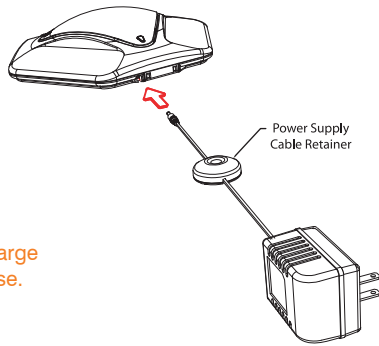
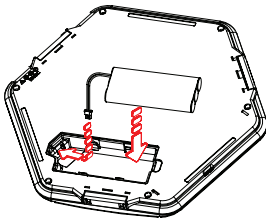







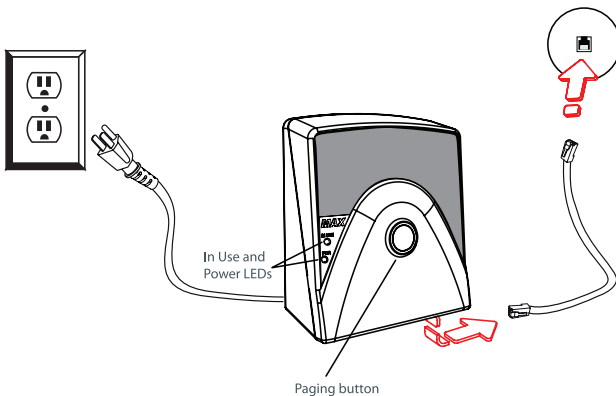

IMPORTANT: The battery must charge for at least 15 hours before first use.

To Connect the Base Unit

1. Connect one end of the telephone cable into the phone jack on the back of the base unit and the other end into a wall jack.
2. Connect a recording device to the 2.5mm audio jack (optional).
3. Connect the power cord to the base unit and plug it into an electrical outlet.









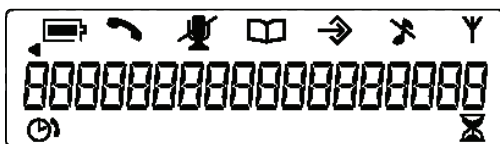



KEYPAD FUNCTIONS

	Press to activate the phone and access the dial tone. Press again to hang up the phone and return to Standby mode.
	Press to dial stored numbers. Press and hold for two seconds to enter the Phonebook Edit mode.
	Press once to dial the last number called. Press and hold for two seconds to enter Program mode.
	Press to dial your speed dial number. This feature must be programmed.
	Press to enable call forwarding, call waiting, or three-way calling (if supported by your telephone service).
	Press once to clear the last digit entered or press and hold to clear all numbers. Press to exit Program mode.
	Press while on a call to adjust call volume. Press while phone is ringing or in Standby mode to adjust ringer volume.
	Press once to mute microphones during a call. Press again to unmute. Press once during ringing to mute the ringer.

LCD DISPLAY



Icon	Description	Icon	Description
 Battery	<ul style="list-style-type: none"> Indicates battery level Flashes when batteries require charging Animates during charging 	 Signal	<ul style="list-style-type: none"> Indicates radio signal Flashes when out of range or base unit is not plugged in
 Phone	<ul style="list-style-type: none"> Indicates phone is in use Flashes when phone is ringing 	 Ringer Off	<ul style="list-style-type: none"> Displays when ringer is turned off
 Mute	<ul style="list-style-type: none"> Appears when microphones are muted 	 Scroll	<ul style="list-style-type: none"> Appears when more than 18 digits are entered
 Phonebook	<ul style="list-style-type: none"> Indicates Phonebook mode 	 Hourglass	<ul style="list-style-type: none"> Appears below the talk time remaining counter during calls
 Program	<ul style="list-style-type: none"> Illuminates when phone is in Program or Phonebook Edit mode 	 Timer	<ul style="list-style-type: none"> Appears below the elapsed call time during calls.

USING THE PHONE

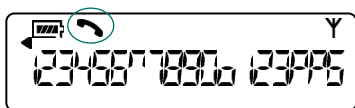

Phone active icon

To Make a Call

1. Press the **ON/OFF** key to activate the phone. You will hear a dial tone.
2. Dial the number as you would on a standard phone. The number appears on the LCD screen.

*You can also pre-dial the number while in Standby mode and press the **ON/OFF** key to connect the call.*

To add a pause to the number you are pre-dialing, press and hold the pound (#) key.

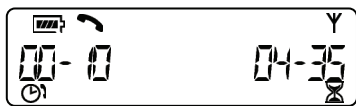

Elapsed call time (left) and remaining talk time (right) are shown during a call

To Answer a Call

- Press any key (except the "*", MUTE, VOLUME UP or VOLUME DOWN keys). When there is an incoming call, the phone rings (unless the ringer is turned off) and the phone LEDs and phone icon on the LCD screen flash.

To End a Call

- Press the **ON/OFF** key.

To Turn the Ringer On/Off (In Standby)

- Press and hold the "*" key until the ringer off icon appears on the LCD display.

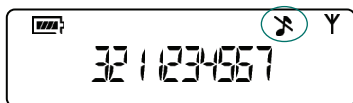

Ringer off icon

To Adjust Ringer Volume

- While the phone is ringing, press **VOLUME UP** or **VOLUME DOWN**.
- While the phone is inactive, press **VOLUME UP** or **VOLUME DOWN**. The ringer melody will play once at the new level.

To Access a Speed Dial Number

- Press the **SPEED DIAL** key. This feature must be programmed before use.

To Access Your Service Center

- While in Standby mode, press and hold the **0** key for 2 seconds. This feature must be programmed before use.

To Store a Number in the Phonebook

1. Enter the number while phone is in standby (inactive) mode.
2. Press and hold the **PHONEBOOK** key until the Phonebook and Program icons appear.
3. Assign a Phonebook location (0-9) by pressing the corresponding number key.
4. Press **PHONEBOOK** again to save the entry. You will hear a confirmation tone.
5. To exit Phonebook Edit mode before saving the entry, press **CLEAR**.

To Make a Call Using the Phonebook

1. Press the **PHONEBOOK** key.

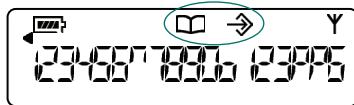

The Phonebook and Program icons

2. Press the number (**0-9**) key that corresponds with the stored phone number you want to dial. The number will be displayed on the LCD screen.
3. Press the **ON/OFF** key to dial the number.

ASISTENCIA TÉCNICA

Tel.: +1-800-283-5936 (Estados Unidos)

+1-801-974-3760

Fax:

+1-801-977-0087



Dirección de

















correo electrónico: tech.support@clearone.com



ADVERTENCIA: Lea la información sobre seguridad del manual de instrucciones.

OPCIONES DE PROGRAMACIÓN

Mantenga presionada la tecla  hasta que el icono  aparezca en la pantalla. Presione la tecla de la opción que desee y siga las instrucciones que se indican más abajo.

Opción	Tecla	Programación
Melodía del timbre		Presione  . Se iluminará la melodía actual. Presione las teclas 1-5 para seleccionar una nueva. Presione  para guardar la selección.
Modo de marcación		Presione  . Se iluminará el modo de marcación actual. Presione 1 para marcación por tonos y 2 para marcación por pulsos. Presione  para guardar la selección.
Duración de la señal Flash		Presione  . Se mostrará la duración actual. Presione las teclas 1-5 para cambiarla. 1 = 600 ms, 2 = 300 ms, 3 = 150 ms, 4 = 100 ms, 5 = 80 ms. Presione  para guardar la selección.
Número local*		Presione  . Teclee el número de teléfono que quiere que aparezca en la pantalla cuando el teléfono está en modo de espera. Presione  para guardar la selección.
Número de marcado rápido*		Presione  . Teclee el número que se marcará al presionar la tecla Speed Dial. Presione  para guardarlo.
Asistencia*		Presione  . Teclee el número que desea memorizar en la tecla 0. Presione  para guardarlo.



Presione CLEAR (borrar) para salir del menú de programación.

Presione y mantenga presionada la tecla "1" para introducir un guión o la tecla "" para introducir un espacio en el número. Si ya hay un número en la memoria, presione CLEAR para borrarlo antes de teclear el nuevo.

CONFIGURACIÓN MAX WIRELESS

Para conectar y cargar la batería

1. Abra la tapa del compartimento de la batería situado en la parte inferior del teléfono.
2. Conecte el enchufe de la batería en el puerto del compartimento, introduzca la batería.
3. Cierre la tapa.

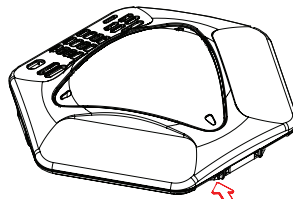
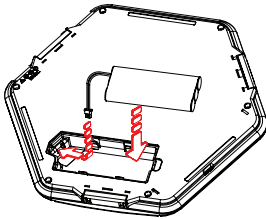

IMPORTANTE: La batería se debe cargar por lo menos 15 horas antes de que la unidad se utiliza..

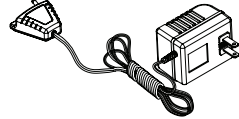





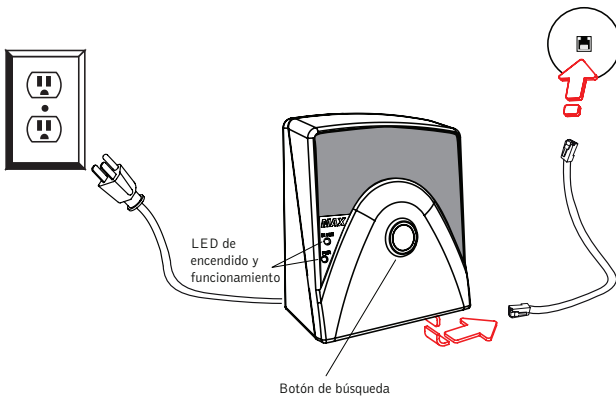



Para conectar la base

1. Conecte un extremo del cable a la clavija de conexión telefónica situada en la parte trasera de la base, y el otro extremo al conector telefónico.
2. Conecte un dispositivo de grabación a la entrada de audio de 2,5mm (si lo desea).
3. Enchufe la base a una toma de corriente y conéctela a la red eléctrica.













FUNCIONES DE LAS TECLAS

	Presiónela para encender el teléfono hasta oír la señal. Presiónela otra vez para finalizar la llamada y volver al modo de espera.
	Presiónela para marcar números guardados. Manténgala presionada durante dos segundos para entrar en el menú de agenda.
	Presiónela una vez para volver a marcar el último número. Manténgala presionada durante dos segundos para entrar en el menú de programación.
	Presiónela para acceder a un número de marcado rápido. Si quiere utilizar esta función, deberá programarla antes.
	Presiónela para desviar llamadas, activar el modo de llamada en espera o establecer una conferencia a tres bandas (si su servicio telefónico lo permite).
	Presiónela una vez para borrar el último dígito marcado o manténgala presionada para borrar el número completo. Presiónela para salir del menú de programación.
 	Presiónelo durante una llamada para cambiar el volumen o (si el teléfono está sonando o en modo de espera) para ajustar el volumen del timbre.
	Presiónela una vez para silenciar los micrófonos durante una llamada y otra vez para desactivar la función. Presione una vez durante la señal de llamada para silenciar el timbre.

PANTALLA LCD



Icono	Descripción	Icono	Descripción
 Batería	<ul style="list-style-type: none"> Indica el nivel de carga de la batería. Parpadea cuando la batería está descargada. Se anima mientras se carga. 	 Señal	<ul style="list-style-type: none"> Indica la emisión de señales de radio. Parpadea cuando el teléfono está fuera del radio de alcance de la base o cuando ésta no está enchufada.
 Teléfono	<ul style="list-style-type: none"> Indica que el teléfono está encendido. Parpadea cuando suena el teléfono. 	 Timbre desactivado	<ul style="list-style-type: none"> Aparece cuando el timbre está apagado.
 Silenciador	<ul style="list-style-type: none"> Aparece cuando los micrófonos están silenciados. 	 Desplazamiento	<ul style="list-style-type: none"> Aparece cuando el número marcado tiene más de 18 dígitos.
 Agenda	<ul style="list-style-type: none"> Indica que el teléfono está en modo de agenda. 	 Reloj de arena	<ul style="list-style-type: none"> Durante una llamada, aparece debajo del tiempo restante.
 Programación	<ul style="list-style-type: none"> Se ilumina cuando el teléfono está en modo de programación o de modificación de agenda. 	 Contador	<ul style="list-style-type: none"> Durante una llamada, aparece debajo del tiempo transcurrido.

INSTRUCCIONES DE USO

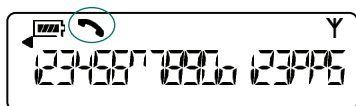

El icono del teléfono

Para hacer una llamada

1. Presione la tecla **ON/OFF** (encendido/apagado) hasta oír la señal.
2. Marque el número igual que en un teléfono estándar (los dígitos aparecerán en la pantalla).

También puede marcar el número en modo de espera y presionar la tecla **ON/OFF** (encendido/apagado) para iniciar la llamada. Para hacer una pausa en la cadena numérica, mantenga presionada la tecla #.



Durante una llamada, el tiempo transcurrido (izquierda) y el restante (derecha) se muestran en la pantalla.

Para responder una llamada

- Presione cualquier tecla (con excepción de las teclas “*”, **MUTE**, **VOLUME UP** o **VOLUME DOWN**). Cuando reciba una llamada, sonará el teléfono (a menos que el timbre esté desactivado), se iluminará el LED de conexión y parpadeará el icono del teléfono.

Para finalizar una llamada

- Presione la tecla **ON/OFF**.

Para activar o desactivar el timbre (en el modo de espera)

- Mantenga presionada la tecla *. Si el timbre está desactivado, el icono correspondiente se iluminará en la pantalla.

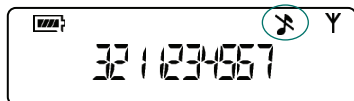

Timbre desactivado

Para ajustar el volumen del timbre

- Presione **VOLUME UP** (subir volumen) o **VOLUME DOWN** (bajar volumen) cuando suene el teléfono.
- Presione **VOLUME UP** (subir volumen) o **VOLUME DOWN** (bajar volumen) entre llamada y llamada. La melodía sonará una vez a modo de prueba.

Para acceder a un número de marcado rápido

- Presione la tecla **SPEED DIAL**. Si quiere utilizar esta función, deberá programarla.

Para comunicarse con el centro de asistencia

- En modo de espera, mantenga presionada la tecla **0** durante dos segundos. Si quiere utilizar esta función, deberá programarla antes.

Para guardar un número en la agenda

1. Marque el número cuando el teléfono esté en modo de espera.
2. Mantenga presionada la tecla **PHONEBOOK** (agenda) hasta que los iconos de agenda y programación aparezcan en pantalla.
3. Para asignar una ubicación en la agenda, presione la tecla de número correspondiente (de **0** a **9**).
4. Vuelva a presionar **PHONEBOOK** para guardar la entrada. Oirá un tono de confirmación.
5. Para salir sin guardar los cambios, presione **CLEAR** (borrar).

Para llamar utilizando la agenda

1. Presione la tecla **PHONEBOOK**.

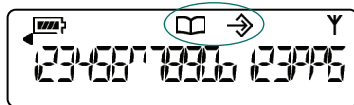

Iconos de agenda y programación

2. Presione la tecla del número correspondiente a la ubicación del teléfono que desee marcar (de **0** a **9**). El número aparecerá en la pantalla.
3. Presione la tecla **ON/OFF** (encendido/apagado) para marcar.

MAX® WIRELESS GUIDE DE DÉMARRAGE

ASSISTANCE TECHNIQUE

Tel : +1-800-283-5936 (Etats-Unis)

+1-801-974-3760



Fax : +1-801-977-0087

Email : tech.support@clearone.com



ATTENTION : lisez les informations de sécurité du manuel d'instruction.

OPTIONS DE PROGRAMMATION

Maintenez appuyée la touche  jusqu'à ce que l'icône  apparaisse sur l'écran LCD. Ensuite appuyez sur l'icône correspondant à l'option désirée et suivez les instructions ci-dessous.

Options du menu	Touche	Programmation
Mélodie de la sonnerie		Appuyez sur la touche  . Le numéro correspondant à la mélodie actuelle se met à clignoter. Appuyez sur l'une des touches 1 à 5 pour sélectionner une autre mélodie. Appuyez sur la touche  pour enregistrer la mélodie sélectionnée.
Mode de composition		Appuyez sur la touche  . Le mode de composition actuel se met à clignoter. Appuyez sur 1 pour sélectionner la composition par tonalité et sur 2 pour sélectionner la composition par impulsion. Appuyez sur la touche  pour enregistrer votre sélection.
Fréquence des signaux lumineux		Appuyez sur la touche  . La fréquence actuelle se met à clignoter. Appuyez sur l'une des touches 1 à 5 pour sélectionner une fréquence. 1 = 600 ms, 2 = 300 ms, 3 = 150 ms, 4 = 100 ms, 5 = 80 ms. Appuyez sur la touche  pour enregistrer votre sélection.
Numéro local*		Appuyez sur la touche  . Entrez le numéro de téléphone que vous voulez voir apparaître sur l'écran LCD lorsque le téléphone est en veille. Appuyez sur la touche  pour enregistrer le numéro sélectionné.
Une touche de raccourci*		Appuyez sur la touche  . Entrez le numéro désiré. Il sera appelé directement dès vous appuierez sur la touche Speed Dial. Pour enregistrer le numéro, appuyez sur la touche  .
Services*		Appuyez sur la touche  . Entrez le numéro désiré. Il sera appelé directement dès vous appuierez sur la touche 0. Pour enregistrer le numéro, appuyez sur la touche  .



Pour sortir du mode Programmation, appuyez sur la touche EFFACER.

* Maintenez appuyée la touche "1" pour entrer un trait d'union ou la touche "*" pour entrer un espace dans le numéro. Si un numéro a déjà été programmé, utilisez EFFACER pour supprimer l'ancien numéro avant d'entrer le nouveau numéro.

INSTALLATION DU MAX WIRELESS

Connecter et charger les piles

1. Ouvrez le compartiment des piles, situé sur la partie inférieure de la station, en faisant glisser son couvercle.
2. Branchez la fiche du bloc de piles sur le port situé à l'intérieur du compartiment et insérez les piles.
3. Faites à nouveau glisser le couvercle pour refermer le compartiment.

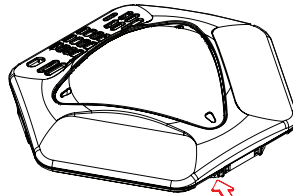
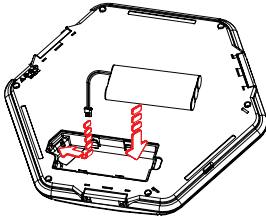

IMPORTANT: La batterie doit charger pendant au moins 15 heures avant la première utilisation.

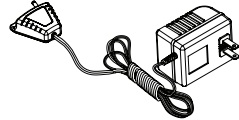





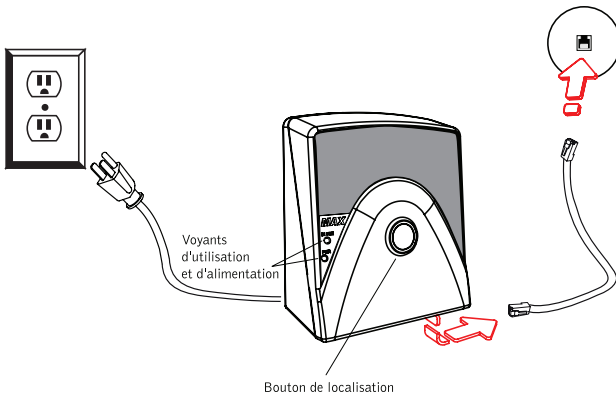



Connecter le moniteur

1. Branchez l'une des extrémités du câble téléphonique sur la prise de téléphone située à l'arrière du moniteur et l'autre extrémité sur une prise téléphonique murale.
2. Si nécessaire, connectez un appareil enregistreur sur la prise audio mono de 2,5 mm.
3. Connectez le câble d'alimentation du moniteur et branchez-le dans une prise électrique.









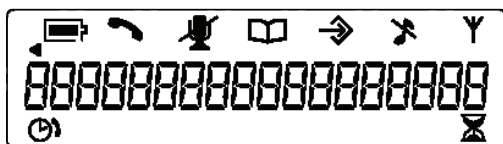



FONCTIONS DU CLAVIER

Touche	Fonction
	Appuyez sur cette touche pour activer le téléphone et obtenir la tonalité. Appuyez de nouveau sur cette touche pour raccrocher le téléphone et revenir au mode Veille.
	Appuyez sur cette touche pour composer les numéros enregistrés dans le répertoire. Maintenez-la appuyée deux secondes pour accéder au mode Edition du répertoire.
	Appuyez une fois sur cette touche pour appeler le dernier numéro composé. Maintenez-la enfoncée deux secondes pour accéder au mode Programmation.
	Appuyez une fois sur cette touche accéder à un numéro avec une touche de raccourci. Pour utiliser cette fonction, vous devez avoir programmé ce raccourci au préalable.
	Appuyez sur cette touche pour activer le transfert d'appel, la mise en attente des appels ou la conversation à trois (si le service téléphonique dont vous disposez le permet).
	Appuyez une fois sur cette touche pour effacer le dernier chiffre entré ou maintenez-la enfoncée pour effacer tous les numéros. Appuyez sur cette touche pour sortir du mode Programme sans enregistrer les modifications.
 	Au cours d'un appel, appuyez sur cette touche pour ajuster le volume. Vous pouvez aussi régler le volume en appuyant sur cette touche en mode Veille ou pendant que le téléphone sonne.
	Appuyez une fois sur cette touche pour désactiver les micros au cours d'un appel. Appuyez de nouveau sur cette touche pour les réactiver. Appuyez une fois durant la sonnerie pour couper la sonnerie.

AFFICHAGE LCD



Icône	Description	Icône	Description
 Batterie	<ul style="list-style-type: none"> Indique le niveau de la batterie. Clignote lorsque la batterie a besoin d'être rechargée. S'anime pendant le chargement. 	 Signal	<ul style="list-style-type: none"> Indique un signal radio Clignote quand le moniteur est hors de portée ou qu'il n'est pas branché.
 Téléphone	<ul style="list-style-type: none"> Indique que le téléphone est en cours d'utilisation. Clignote quand le téléphone sonne. 	 Sonnerie désactivée	<ul style="list-style-type: none"> Visible quand la sonnerie est désactivée.
 Silencieux	<ul style="list-style-type: none"> Apparaît quand le micro est désactivé. 	 Bouton de fenêtre déroulante	<ul style="list-style-type: none"> Apparaît quand 19 chiffres ont été entrés.
 Répertoire	<ul style="list-style-type: none"> Indique le mode Répertoire. 	 Sablier	<ul style="list-style-type: none"> Au cours d'un appel, apparaît sous le compteur indiquant le temps de communication restant.
 Programme	<ul style="list-style-type: none"> Est allumée quand le téléphone est en mode Programmation ou Edition du répertoire. 	 Minuteur	<ul style="list-style-type: none"> Apparaît sous le minuteur indiquant le temps écoulé depuis le début de l'appel.

UTILISER LE TÉLÉPHONE

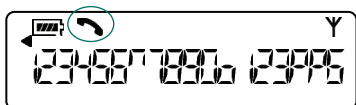

Icône Téléphone

Effectuer un appel

1. Appuyez sur la touche **ON/OFF** pour activer le téléphone. La tonalité se fait entendre.
2. Composez le numéro de votre correspondant, comme sur un téléphone standard. Le numéro composé apparaît à l'écran LCD. *Vous pouvez aussi précomposer le numéro en mode Veille et appuyer ensuite sur la touche **ON/OFF** pour lancer l'appel. Quand vous précomposez un numéro en mode Veille, vous pouvez y ajouter un espace en maintenant la touche dièse (#) enfoncée.*

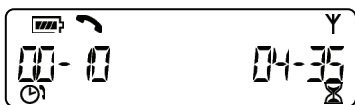

Pendant la conversation téléphonique, vous pouvez voir le temps écoulé depuis le début de l'appel (à gauche) et le temps restant approximatif (à droite).

Répondre à un appel

- Appuyez sur n'importe quelle touche (excepté “*”, **MUTE** (silencieux), **VOLUME UP** ou **VOLUME DOWN**). Lorsqu'un nouvel appel arrive, la sonnerie du téléphone retentit tandis que l'icône Téléphone et les voyants lumineux de l'écran LCD se mettent à clignoter.

Terminer une communication

- Appuyez sur la touche **ON/OFF**.

Activer / Désactiver la sonnerie (en mode Veille)

- Maintenez appuyée la touche étoile (*). L'icône Sonnerie désactivée s'allume quand la sonnerie est désactivée.

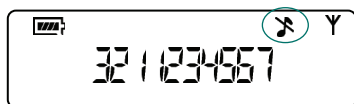

Icône Sonnerie désactivée

Régler le volume de la sonnerie

- Quand le téléphone sonne, appuyez sur **VOLUME UP** ou **VOLUME DOWN**.
- Quand le téléphone est en mode Veille, appuyez sur **VOLUME UP** ou **VOLUME DOWN**. La sonnerie retentit une fois au niveau établi.

Accéder à un numéro avec une touche de raccourci

- Appuyez sur la touche **SPEED DIAL**. Pour utiliser cette fonction, vous devez avoir programmé le raccourci au préalable.

Accéder à votre centre de services

- En mode Veille, maintenez la touche **0** enfoncée pendant deux secondes. Pour utiliser cette fonction, vous devez avoir programmé le raccourci au préalable.

Enregistrer un numéro dans le répertoire

1. Entrez le numéro en mode Veille.
2. Maintenez la touche **PHONEBOOK** enfoncée jusqu'à ce que les icônes Répertoire et Programme s'affichent.
3. Attribuez un emplacement de répertoire (**0-9**) en appuyant sur la touche du numéro correspondant.
4. Appuyez de nouveau sur la touche **PHONEBOOK** pour enregistrer la nouvelle entrée. Une sonnerie de confirmation retentit.
5. Pour sortir du mode Edition du Répertoire sans sauvegarder l'entrée, appuyez sur la touche **CLEAR**.

Effectuer un appel à partir du répertoire téléphonique

1. Appuyez sur la touche **PHONEBOOK**.

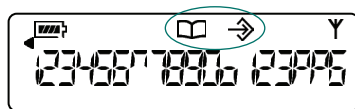

Icônes Répertoire et Programme

2. Appuyez sur la touche du chiffre (**0-9**) qui renvoie au numéro de votre correspondant, enregistré dans le répertoire. Le numéro composé apparaît sur l'écran LCD.
3. Appuyez sur la touche **ON/OFF** pour composer le numéro.

MAX® WIRELESS ERSTE SCHRITTE – ANLEITUNG

TECHNISCHER SUPPORT



















Tel.: +1-800-283-5936 (USA)
+1-801-974-3760
Fax: +1-801-977-0087
E-mail: tech.support@clearone.com



ACHTUNG: Lesen Sie die Sicherheitshinweise in der Anleitung.

ZUGRIFF AUF DIE PROGRAMMIERMENÜS

Halten Sie  gedrückt, bis auf der LCD-Anzeige  erscheint. Drücken Sie dann die Taste für die gewünschte Menüoption und führen Sie die unten stehenden Anweisungen durch.

Menüoption	Taste	Programmierung
Ringer Melody (Rufton)		Drücken Sie  . Der derzeit gewählte Rufton blinkt auf. Drücken Sie 1-5 zur Auswahl eines neuen Ruftons. Speichern Sie Ihre Auswahl mit  .
Dialing Mode (Wählmodus)		Drücken Sie  . Der derzeitige Wählmodus blinkt auf. Drücken Sie die 1 für Tonwahl und die 2 für Impulswahl. Speichern Sie Ihre Auswahl mit  .
Flash Duration (Flash-Dauer)		Drücken Sie  . Die derzeitige Dauer blinkt. Wählen Sie mit 1-5 die gewünschte Dauer. 1 = 600 ms, 2 = 300 ms, 3 = 150 ms, 4 = 100 ms, 5 = 80 ms. Speichern Sie Ihre Auswahl mit  .
Local Number* (Eigene Telefonnummer)		Drücken Sie  . Geben Sie die Telefonnummer ein, die auf der LCD-Anzeige erscheinen soll, wenn sich das Telefon im Standby-Modus befindet. Speichern Sie Ihre Auswahl mit  .
Speed Dial*		Drücken Sie  . Geben Sie die Telefonnummer ein, die bei Drücken der Taste Speed Dial gewählt werden soll. Speichern Sie die Nummer mit  .
Service*		Drücken Sie  . Geben Sie die Telefonnummer ein, die bei Drücken der Taste 0 gewählt werden soll. Speichern Sie die Nummer mit  .



Drücken Sie CLEAR (Löschen), um den Programmiermodus zu verlassen.

* Halten Sie die Taste 1 gedrückt, um einen Bindestrich, oder die Stern-Taste (*), um eine Leerstelle in der Telefonnummer einzugeben. Wenn bereits eine Nummer programmiert wurde, müssen Sie mit CLEAR die alte Nummer löschen, bevor Sie die neue eingeben

EINRICHTEN DES MAX WIRELESS

Einlegen und Aufladen des Akkus

1. Nehmen Sie den Deckel des Batteriefachs an der Rückseite des Konferenztelefons ab.
2. Verbinden Sie den Stecker des Akkus mit dem entsprechenden Anschluss im Batteriefach, legen.
3. Sie den Akku ein und schieben Sie den Deckel wieder ein.

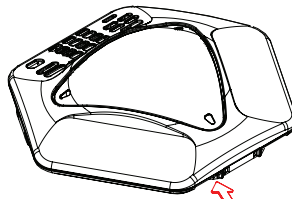
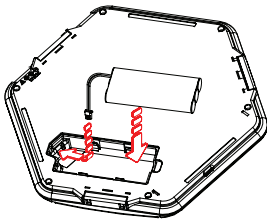

WICHTIG: Die Batterie muss für mindestens 15 Stunden aufgeladen werden, bevor das Gerät verwendet wird.

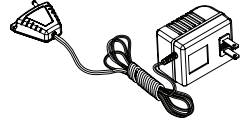

Anschluss der Basisstation

1. Stecken Sie das eine Ende des Telefonkabels in die Telefonbuchse an der Rückseite der Basisstation und das andere Ende in die Telefonwandbuchse.
2. Bei Bedarf können Sie ein Aufnahmegerät an die 2,5 mm-Audiobuchse anschließen.
3. Schließen Sie das Stromkabel an die Basisstation an und stecken Sie das andere Ende in eine Steckdose.

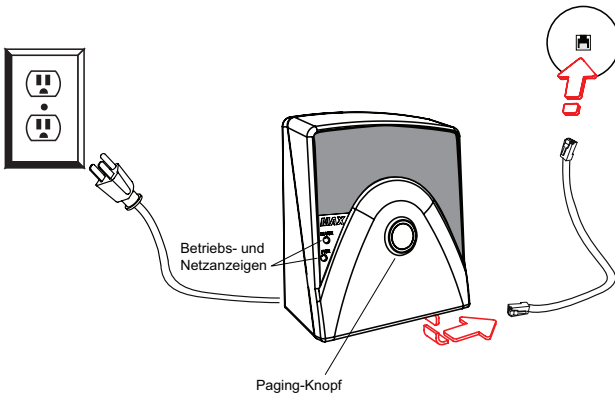







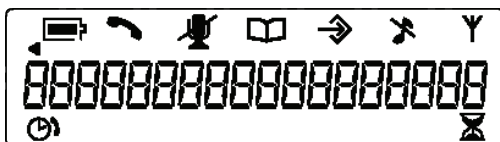



TASTATURFUNKTIONEN

Taste	Funktion
	Ein/Aus: Drücken Sie zum Aktivieren des Telefons und zum Erhalt eines Wähltons diese Taste. Drücken Sie die Taste erneut, um den Hörer aufzulegen und das Telefon in den Standby-Modus zu schalten.
	Telefonbuch/Bearbeiten: Drücken Sie diese Taste, wenn Sie gespeicherte Nummern wählen möchten. Zum Aufrufen des Modus "Phonebook Edit" (Telefonbuch/Bearbeiten) Taste zwei Sekunden lang gedrückt halten.
	Wahlwiederholung/Programmieren: Drücken Sie diese Taste einmal, um die zuletzt gewählte Nummer erneut zu wählen. Zum Aufrufen des Programmiermodus Taste zwei Sekunden lang gedrückt halten.
	Drücken Sie diese Taste, wenn Sie eine Speed-Dial-Nummer wählen möchten. Diese Funktion kann erst verwendet werden, nachdem sie programmiert wurde.
	Drücken Sie diese Taste, um Anrufweiterleitung, Anklopfen oder Dreierkonferenzen zu aktivieren (sofern Ihre Telefongesellschaft diese Funktionen unterstützt).
	Löschen: Drücken Sie diese Taste einmal, um die zuletzt eingegebene Ziffer zu löschen, oder halten Sie sie gedrückt, um alle Ziffern zu löschen. Drücken Sie die Taste auch, um den Programmiermodus zu verlassen.
	Lautstärke: Drücken Sie diese Taste, um während eines Gesprächs die Lautstärke anzupassen. Im Standby-Modus passen Sie durch Drücken dieser Taste die Rufton-Lautstärke an.
	
	Stumm: Drücken Sie diese Taste einmal, um die Mikrofone während eines Gesprächs stummzuschalten. Durch erneutes Drücken heben Sie die Stummschaltung auf. Durch Drücken während das Telefon klingelt, schalten Sie den Rufton stumm.

LCD-ANZEIGE



Symbol	Beschreibung	Symbol	Beschreibung
	<ul style="list-style-type: none"> Batteriestatus-Anzeige Blinkt, wenn der Akku geladen werden muss Bewegte Anzeige beim Laden 		<ul style="list-style-type: none"> Funksignal-Anzeige Blinkt, wenn Entfernung zu groß oder Basisstation nicht ans Netz angeschlossen ist
	<ul style="list-style-type: none"> Gibt an, dass das Telefon in Betrieb ist Blinkt, wenn das Telefon klingelt 		<ul style="list-style-type: none"> Erscheint, wenn der Rufton ausgeschaltet ist
	<ul style="list-style-type: none"> Erscheint, wenn Mikrofone stummgeschaltet werden 		<ul style="list-style-type: none"> Erscheint, wenn mehr als 18 Ziffern eingegeben werden
	<ul style="list-style-type: none"> Telefonbuchmodus-Anzeige 		<ul style="list-style-type: none"> Erscheint bei Gesprächen unter der Gesprächszeitanzeige
	<ul style="list-style-type: none"> Leuchtet auf, wenn der Programmier- oder der Telefonbuch/Bearbeiten-Modus aktiv ist 		<ul style="list-style-type: none"> Erscheint bei Gesprächen unter der Anzeige für die vergangene Gesprächsdauer

VERWENDUNG DES TELEFONS

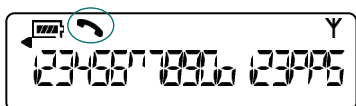

Telefonsymbol

So tätigen Sie einen Anruf

1. Drücken Sie die Taste **ON/OFF** (Ein/Aus), um das Telefon einzuschalten. Sie hören daraufhin einen Wählton.
2. Wählen Sie die Nummer so wie bei einem herkömmlichen Telefon. Sie erscheint dann auf der LCD-Anzeige.

*Sie können die Nummer auch bereits im Standby-Modus wählen und dann zum Herstellen der Gesprächsverbindung die Taste **ON/OFF** (Ein/Aus) drücken.*

Halten Sie die Raute-Taste (#) gedrückt, um beim Vorwählen eine Pause in die Wählzeichenfolge einzufügen.

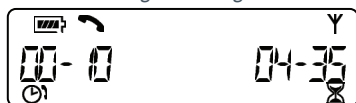

Die Symbole für die abgelaufene Gesprächszeit (links) und die ungefähr verbleibende Gesprächszeit (rechts) erscheinen während eines Gesprächs.

So nehmen Sie einen Anruf an

- Drücken Sie eine beliebige Taste (außer der Stern-Taste (*), MUTE (Stumm), VOLUME UP (Lauter) oder VOLUME DOWN (Leiser). Bei einem eingehenden Anruf klingelt das Telefon (es sei denn, der Rufton ist ausgeschaltet) und die LEDs des Telefons sowie das Telefonsymbol auf der LCD-Anzeige blinken.

So beenden Sie einen Anruf

- Drücken Sie die Taste **ON/OFF** (Ein/Aus).

So schalten Sie (im Standby-Modus) den Rufton ein/aus

- Halten Sie die Stern-Taste (*) gedrückt. Wenn der Rufton ausgeschaltet ist, erscheint das Symbol "Rufton aus".

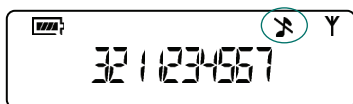

Symbol Rufton aus

So ändern Sie die Ruftonlautstärke

- Wenn das Telefon klingelt, drücken Sie **VOLUME UP** oder **VOLUME DOWN**.
- Wenn das Telefon sich im Standby-Modus befindet, drücken Sie **VOLUME UP** (Lauter) oder **VOLUME DOWN** (Leiser). Der Rufton wird dann einmal in der neuen Lautstärke abgespielt.

So erreichen Sie eine Speed-Dial-Nummer

- Drücken Sie die Taste **SPEED DIAL**. Diese Funktion kann erst verwendet werden, nachdem sie programmiert wurde.

So erreichen Sie Ihr Service-Center

- Halten Sie im Standby-Modus zwei Sekunden lang die Taste **0** gedrückt. Diese Funktion kann erst verwendet werden, nachdem sie programmiert wurde.

So speichern Sie eine Telefonnummer im Telefonbuch

1. Geben Sie die Nummer ein, während das Telefon sich im Standby-Modus (inaktiven Modus) befindet.
2. Halten Sie die Taste **PHONEBOOK** gedrückt, bis das Telefonbuch und das Programm-Symbol erscheinen.
3. Weisen Sie durch Drücken der entsprechenden Zifferntaste einen Speicherplatz (0-9) im Telefonbuch zu.
4. Speichern Sie den Eintrag durch erneutes Drücken von **PHONEBOOK** (Telefonbuch). Sie hören daraufhin einen Bestätigungston.
5. Wenn Sie den Modus Phonebook/Edit (Telefonbuch/Bearbeiten) verlassen möchten, ohne den Eintrag zu speichern, drücken Sie **CLEAR**.

So tätigen Sie einen Anruf über das Telefonbuch

1. Drücken Sie die Taste **PHONEBOOK**.

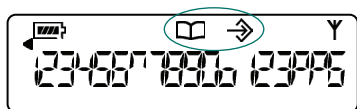

Telefonbuch- und Programm-Symbol

2. Drücken Sie die Ziffer (**0-9**), die der gespeicherten Telefonnummer entspricht, die Sie wählen möchten. Sie erscheint dann auf der LCD-Anzeige.
3. Drücken Sie die Taste **ON/OFF** (Ein/Aus), um die Nummer zu wählen.

MAX[®] WIRELESS GUIDA DI PREPARAZIONE ALL'USO

ASSISTENZA TECNICA

Tel. +1-800-283-5936 (United States)

+1-801-974-3760

Fax: +1-801-977-0087



















E-mail: tech.support@clearone.com



ATTENZIONE: leggere le informazioni sulla sicurezza contenute nel manuale delle istruzioni.

PER ACCEDERE AI MENU DI PROGRAMMAZIONE

Premere e tenere premuto  finché sul display LCD non appare  Quindi, premere il tasto corrispondente all'opzione di menu desiderata e seguire le istruzioni riportate qui sotto.

Opzione di menu	Tasto	Programmazione
Suoneria		Premere  . La melodia attualmente selezionata lampeggia. Premere i tasti da 1 a 5 per selezionare la nuova melodia. Premere  per salvare la selezione.
Modalità di composizione		Premere  . La modalità attualmente selezionata lampeggia. Premere 1 per la composizione a toni, 2 per quella a impulsi. Premere  per salvare la selezione.
Durata del lampeggiamento		Premere  . La durata attuale lampeggia. Premere i tasti da 1 a 5 per selezionare la durata. 1 = 600 ms, 2 = 300 ms, 3 = 150 ms, 4 = 100 ms, 5 = 80 ms. Premere  per salvare la selezione.
Numero locale*		Premere  . Inserire il numero telefonico che si desidera visualizzare sul display LCD quando il telefono è in modalità di attesa. Premere  per salvare la selezione.
Numero veloce*		Premere  . Inserire il numero telefonico che si desidera memorizzare sul tasto Speed Dial. Premere  per salvare il numero.
Servizi*		Premere  . Inserire il numero telefonico che si desidera memorizzare sul tasto 0. Premere  per salvare il numero.



Premere CLEAR (annulla) per uscire dalla modalità di programmazione.

Premere e tenere premuto il tasto "1" per inserire un trattino o il tasto asterisco "" per inserire una pausa nel numero. Se è già presente un numero programmato, eliminare il vecchio numero utilizzando CLEAR prima di inserire quello nuovo.

CONFIGURAZIONE DI MAX WIRELESS

Per collegare e caricare le batterie

1. Fare scorrere e rimuovere il coperchio dello scomparto batteria sul fondo della console.
2. Collegare la spina del blocco batteria al terminale all'interno dello scomparto e inserire il blocco batteria stesso.
3. Riapplicare il coperchio facendolo scorrere.

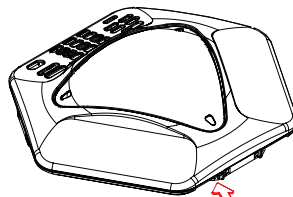
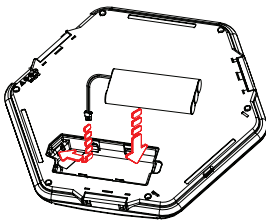

IMPORTANTE: La batteria deve caricare per almeno 15 ore prima che l'unità viene utilizzata.

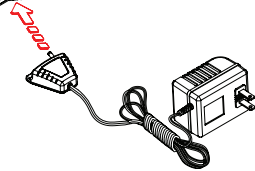

Per collegare l'unità di base

1. Collegare un'estremità del cavo telefonico alla presa telefonica sul retro dell'unità base e l'altra estremità ad una presa a muro.
2. Se si desidera, è possibile collegare un dispositivo di registrazione alla presa audio da 2,5 mm.
3. Collegare l'unità base ad un cavo di alimentazione e connetterla ad una presa elettrica.

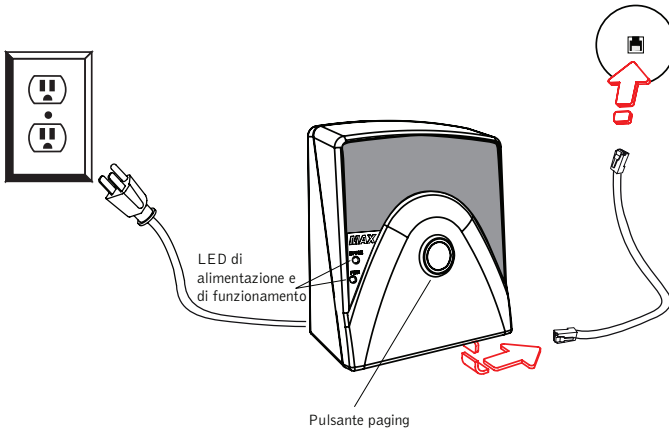







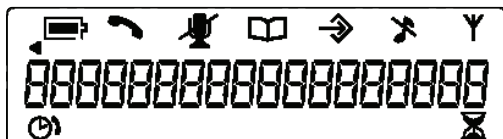



FUNZIONI DEL TASTIERINO

Tasto	Funzione
	Premere per attivare il telefono e accedere al segnale di chiamata. Premere di nuovo per chiudere la comunicazione e tornare alla modalità di attesa.
	Premere per comporre i numeri memorizzati. Premere e tenere premuto per due secondi per entrare nella modalità di modifica della rubrica.
	Premere una volta per comporre l'ultimo numero chiamato. Premere e tenere premuto per due secondi per entrare nella modalità di programmazione.
	Premere per accedere a un numero veloce. Questa funzione deve essere programmata.
	Premere per attivare le funzionalità di inoltro della chiamata, chiamata in attesa o conversazione a tre (se supportate dal proprio servizio telefonico).
	Premere una volta per annullare l'ultima cifra inserita oppure tenere premuto per annullare tutti e le cifre. Premere per uscire dalla modalità di programmazione.
	Premere durante una chiamata per regolarne il volume. Premere mentre il telefono squilla o è in modalità di attesa per regolare il volume della suoneria.
	Premere una volta per disattivare i microfoni durante una chiamata. Premere nuovamente per riattivarli. Premere una volta per disattivare la suoneria durante una chiamata.

DISPLAY LCD



Icona	Descrizione	Icona	Descrizione
 Batteria	<ul style="list-style-type: none"> Indica il livello della batteria. Lampeggia quando occorre caricare la batteria. È animata durante la carica. 	 Segnale	<ul style="list-style-type: none"> Indica il segnale radio. Lampeggia quando è fuori raggio d'azione o se l'unità di base non è collegata all'alimentazione.
 Telefono	<ul style="list-style-type: none"> Indica se il telefono è in uso. Lampeggia quando il telefono squilla. 	 Suoneria spenta	<ul style="list-style-type: none"> Viene visualizzata quando la suoneria è disattivata.
 Disatt. audio	<ul style="list-style-type: none"> Viene visualizzata quando i microfoni sono disattivati. 	 Scorrimento	<ul style="list-style-type: none"> Viene visualizzata quando vengono inserite più di 18 cifre.
 Rubrica	<ul style="list-style-type: none"> Viene visualizzata quando i microfoni sono disattivati. 	 Clessidra	<ul style="list-style-type: none"> Viene visualizzata sotto il contatore del tempo residuo di conversazione, durante le chiamate.
 Programmazione	<ul style="list-style-type: none"> Si illumina quando il telefono è in modalità di programmazione o di modifica della rubrica. 	 Timer	<ul style="list-style-type: none"> Viene visualizzata sotto il tempo di conversazione trascorso, durante le chiamate.

USO DEL TELEFONO

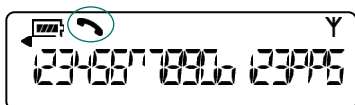

Icona del telefono attivo

Per effettuare una chiamata

1. Per attivare il telefono premere il tasto **ON/OFF**. Viene udito il segnale di linea.
2. Comporre il numero come su un normale telefono. Il numero viene visualizzato sul display LCD.

È possibile anche predigitare il numero durante la modalità di attesa e premere il tasto **ON/OFF** per avviare la chiamata. Per inserire una pausa nel numero predigitato, premere e tenere premuto il tasto cancelletto (#).

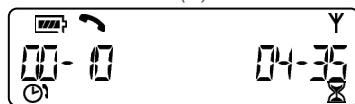

Durante una chiamata, vengono visualizzati il tempo di conversazione trascorso (a sinistra) e il tempo residuo approssimativo (a destra).

Per rispondere ad una chiamata

- Premere un tasto qualsiasi (tranne il tasto asterisco "*", **MUTE**, **VOLUME UP** (alza) o **VOLUME DOWN** (abbassa)). Quando c'è una chiamata in arrivo, il telefono squilla (se la suoneria non è disattivata) mentre i LED e le icone sul display LCD lampeggiano.

Per terminare una chiamata

- Premere il tasto **ON/OFF**.

Per attivare/disattivare la suoneria

- Premere e tenere premuto il tasto asterisco (*). L'icona "suoneria disattivata" si illumina quando la suoneria viene disattivata.

Per regolare il volume della suoneria

- Mentre il telefono squilla, premere **VOLUME UP** (alza) o **VOLUME DOWN** (abbassa).

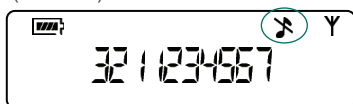

Icona della suoneria disattivata.

- Quando il telefono non è in uso, premere **VOLUME UP** o **VOLUME DOWN**. La suoneria si attiverà per una volta al nuovo livello di volume.

Per accedere a un numero veloce

- Premere il tasto **SPEED DIAL**. Questa funzione deve essere programmata prima dell'uso.

Per accedere al proprio centro servizi

- In modalità di attesa, premere e tenere premuto il tasto **0** per 2 secondi. Questa funzione deve essere programmata prima dell'uso.

Per memorizzare un numero nella rubrica

1. Inserire il numero quando il telefono è in modalità di attesa.
2. Premere e tenere premuto il tasto **PHONEBOOK** finché non vengono visualizzate le icone della rubrica e della programmazione.
3. Assegnare una posizione nella rubrica (da **0** a **9**), tenendo premuto il tasto numerico corrispondente.
4. Premere di nuovo **PHONEBOOK** per salvare. Verrà udito un segnale di conferma.
5. Per uscire dalla modalità di modifica della rubrica senza salvare, premere **CLEAR** (annulla).

Per effettuare una chiamata utilizzando la rubrica

1. Premere il tasto **PHONEBOOK** (rubrica).

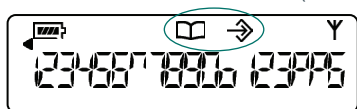

Icone della rubrica e della programmazione

2. Premere il tasto (da **0** a **9**) corrispondente al numero telefonico memorizzato che si desidera chiamare.
3. Premere il tasto **ON/OFF** per avviare la chiamata.



MAX[®] WIRELESS GUIA DE INTRODUÇÃO



















SUPORTE TÉCNICO

Tel.: +1-800-283-5936 (EUA)
+1-801-974-3760
Fax: +1-801-977-0087
Email: tech.support@clearone.com

 **CUIDADO:** Leia as informações sobre segurança no manual de instruções.

PARA TER ACESSO AOS MENUS DE PROGRAMAÇÃO

Mantenha pressionada a tecla  até que  apareça no visor LCD. Em seguida, pressione a tecla correspondente à opção de menu desejada e siga as instruções abaixo.

Opção de menu	Tecla	Programação
Melodia da campainha		Pressione  . A seleção atual da melodia fica piscando. Pressione 1-5 para selecionar uma nova melodia. Pressione  para salvar a seleção.
Modo de discagem		Pressione  . A seleção atual da discagem fica piscando. Pressione 1 para tom, 2 para pulso. Pressione  para salvar a seleção.
Duração do flash		Pressione  . A duração atual fica piscando. Pressione 1-5 para selecionar a duração. 1 = 600 ms, 2 = 300 ms, 3 = 150 ms, 4 = 100 ms, 5 = 80 ms. Pressione  para salvar a seleção.
Número local*		Pressione  . Digite o número de telefone a ser mostrado no visor LCD quando o telefone estiver no modo prontidão. Pressione  para salvar a seleção.
Número de discagem rápida*		Pressione  . Digite o número de telefone a ser discado pela tecla Speed Dial. Pressione  para salvar o número.
Serviços*		Pressione  . Digite o número de telefone a ser discado pela tecla 0. Pressione  para salvar o número.
		Pressione CLEAR para sair do modo programar.

* Mantenha pressionada a tecla "1" para inserir um hífen, ou a tecla "*" para inserir um espaço no número. Se um número já tiver sido programado, use a tecla CLEAR para excluir o número antigo antes de inserir o novo.

CONFIGURAÇÃO DO MAX WIRELESS

Como conectar e carregar baterias

1. Retire a tampa que protege o compartimento das baterias na parte de baixo do aparelho.
2. Instale o conector do conjunto de bateria dentro da porta no compartimento e insira o conjunto de bateria.
3. Recoloque a tampa no lugar.

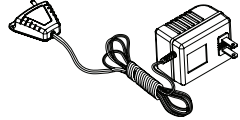
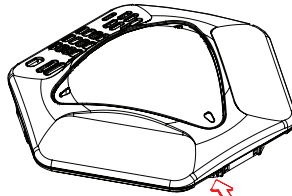
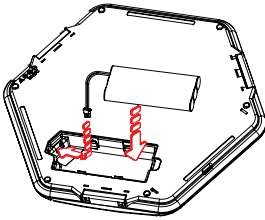







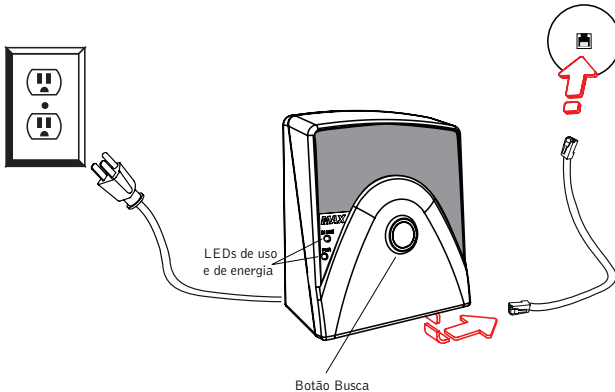

IMPORTANTE: A bateria deve cobrar por pelo menos 15 horas antes de a unidade for usada.

Como conectar a unidade base

1. Conecte uma extremidade do cabo do telefone ao conector na parte traseira da unidade de base e a outra extremidade a uma tomada.
2. Conecte um dispositivo de gravação à tomada de áudio 2,5 mm (caso desejado).
3. Conecte o cabo de alimentação à unidade de base e plugue esta à saída elétrica.





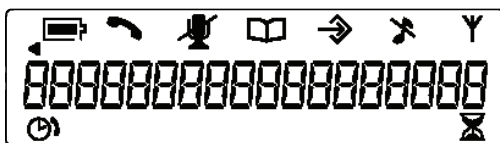

FUNÇÕES DE TECLADO

Tecla	Função
	Pressione para ativar o telefone e acessar o tom de discagem. Pressione novamente para desligar o telefone e retornar ao modo em espera.
	Pressione para discar números armazenados. Mantenha pressionada a tecla por dois segundos para acessar o modo Editar agenda telefônica.
	Pressione uma vez para discar o último número chamado. Mantenha a tecla pressionada para acessar o modo Programar.
	Pressione para acessar um número de discagem rápida. Este recurso deve ser programado.
	Pressione para habilitar transferência de chamada, chamada em espera ou chamada a três (caso sua operadora ofereça suporte).
	Pressione uma vez para apagar o último dígito inserido ou mantenha a tecla pressionada para apagar todos os números. Pressione para sair do modo Programar.
	Pressione durante uma chamada para ajustar o volume. Pressione enquanto o telefone toca ou está no modo em espera para ajustar o volume da campainha.
	Pressione uma vez para silenciar os microfones durante uma chamada. Pressione novamente para ativá-los. Pressione uma vez enquanto o telefone toca para emudecer a campainha.

VISOR LCD



Ícone	Descrição	Ícone	Descrição
	<ul style="list-style-type: none"> Indica o nível da bateria Pisca quando as baterias precisam ser carregadas Ativa a animação durante o carregamento 		<ul style="list-style-type: none"> Indica sinal de rádio Pisca quando o aparelho está fora da área de cobertura ou a unidade de base não está conectada
	<ul style="list-style-type: none"> Indica que o telefone está em uso Pisca quando o telefone está tocando 		<ul style="list-style-type: none"> É exibido quando a campainha está desligada
	<ul style="list-style-type: none"> Aparece quando os microfones estão silenciados 		<ul style="list-style-type: none"> Aparece quando mais de 18 dígitos são inseridos
	<ul style="list-style-type: none"> Indica o modo Agenda telefônica 		<ul style="list-style-type: none"> Durante as chamadas, é exibido abaixo do contador de tempo de conversação restante
	<ul style="list-style-type: none"> Fica iluminado quando o telefone está no modo Programar ou Editar agenda telefônica 		<ul style="list-style-type: none"> Durante as chamadas, é exibido sob o temporizador de tempo decorrido

USO DO TELEFONE

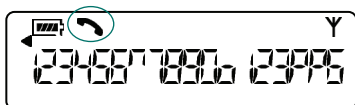

Ícone do telefone

Como fazer uma chamada

1. Pressione a tecla **ON/OFF** para ativar o telefone. Você ouvirá o tom de discagem.
2. Digite o número como se estivesse usando um telefone padrão. O número aparece no visor LCD.

Você também pode digitar o número no modo prontidão e pressionar a tecla **ON/OFF** para fazer a chamada. Para adicionar uma pausa ao número de pré-discagem, mantenha pressionada a tecla suspenso (#).



O tempo de chamada decorrido (à esquerda) e o tempo de conversação restante (à direita) são exibidos durante o andamento da chamada

Como atender a uma chamada

- Pressione qualquer tecla (exceto “*”, MUTE, VOLUME UP ou VOLUME DOWN). Quando uma chamada é recebida, o telefone toca (a menos que a campainha esteja desligada) e os LEDs e o ícone do telefone no visor LCD piscam.

Como encerrar uma chamada

- Pressione a tecla **ON/OFF**.

Como ligar/desligar a campainha (em prontidão)

- Mantenha pressionada a tecla asterisco (*). O ícone Campainha desligada ficará iluminado quando a campainha estiver desligada.

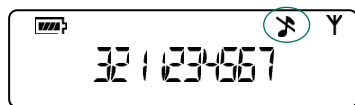

Ícone da campainha desligada.

Como ajustar o volume da campainha

- Quando o telefone estiver tocando, pressione **VOLUME UP** (aumentar) ou **VOLUME DOWN** (diminuir).
- Quando o telefone estiver inativo, pressione **VOLUME UP** (aumentar) ou **VOLUME DOWN** (diminuir). A melodia da campainha tocará uma vez no novo nível.

Para acessar um número de discagem rápida

- Pressione a tecla **SPEED DIAL**. Esse recurso precisa ser programado antes de ser usado.

Como ter acesso à central de serviços

- No modo prontidão, mantenha pressionada a tecla **0** por 2 segundos. Esse recurso precisa ser programado antes de ser usado.

Como armazenar um número na Agenda telefônica

1. Digite o número com o telefone no modo prontidão (inativo).
2. Mantenha pressionada a tecla **PHONEBOOK** até que os ícones Agenda telefônica e Programar apareçam.
3. Defina uma localização da agenda telefônica (**0-9**) pressionando a tecla do número correspondente.
4. Pressione **PHONEBOOK** novamente para salvar a entrada. Você ouvirá um tom de confirmação.
5. Para sair do modo Editar agenda telefônica antes de salvar a entrada, pressione **CLEAR**.

Como fazer uma chamada usando a agenda telefônica

1. Pressione a tecla **PHONEBOOK**.

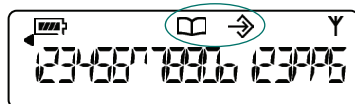

Ícones Agenda telefônica e Programar

2. Pressione o número (**0-9**) correspondente ao número de telefone armazenado que deseja chamar. O número será exibido no visor LCD.
3. Pressione a tecla **ON/OFF** para discar o número.

MAX[®] WIRELESS РУКОВОДСТВО ПО НАЧАЛУ РАБОТЫ



ТЕХНИЧЕСКАЯ ПОДДЕРЖКА

тел: +1-800-283-5936 (США)
+1-801-974-3760
факс: +1-801-977-0087
Email: tech.support@clearone.com



ВНИМАНИЕ: Прочтите сведения по безопасности в руководстве.

ВХОД В МЕНЮ ПРОГРАММИРОВАНИЯ

Нажмите и удерживайте нажатой кнопку , пока на экране ЖКД не появится индикация . Затем нажмите клавишу, соответствующую нужному параметру меню, и следуйте нижеприведенным инструкциям.

Параметр меню	Клавиша	Программирование
Ringer Melody (Мелодия звонка)		Нажмите клавишу  . Начнет мигать индикация выбранной мелодии. Нажимая клавиши 1-5, выберите новую мелодию. Нажмите клавишу  , чтобы сохранить выбранное значение.
Dialing Mode (Режим набора номера)		Нажмите клавишу  . Начнет мигать индикация текущего набора номера. Нажмите клавишу 1, чтобы переключиться в тональный режим набора номера, клавишу 2 - в импульсный. Нажмите клавишу  , чтобы сохранить выбранное значение.
Flash Duration (Длительность сигнала Flash)		Нажмите клавишу  . Индикация текущего значения длительности начнет мигать. Нажимая клавиши 1-5, выберите длительность. 1 = 600 мс, 2 = 300 мс, 3 = 150 мс, 4 = 100 мс, 5 = 80 мс. Нажмите клавишу  , чтобы сохранить выбранное значение.
Local Number (Местный номер)* Конференц-связь		Нажмите клавишу  . Введите номер телефона, который необходимо отобразить на экране ЖКД, когда телефон находится в режиме ожидания. Нажмите клавишу  , чтобы сохранить выбранное значение.
Speed Dial (Номера быстрого набора)*		Нажмите клавишу  . Введите номер телефона, который должен набираться при нажатии клавиши Speed Dial. Нажмите клавишу  , чтобы сохранить номер.
Service (Обслуживание)*		Нажмите клавишу  . Введите номер телефона, который должен набираться при нажатии клавиши 0. Нажмите клавишу  , чтобы сохранить номер.



Нажмите клавишу CLEAR (ОЧИСТКА), чтобы выйти из режима программирования.

* Нажмите и удерживайте клавишу "1" для ввода тире или клавишу "*" для ввода пробела в номере. Если номер уже запрограммирован, используйте клавишу CLEAR (ОЧИСТКА) для удаления старого номера перед вводом нового номера.

УСТАНОВКА ТЕЛЕФОНА MAX WIRELESS

Подсоединение и зарядка аккумуляторной батареи

1. Сдвиньте крышку отделения для батареи в нижней части блока.
2. Подсоедините контакты аккумуляторной батареи к разъему в отделении для батареи и вставьте аккумуляторную батарею.
3. Задвиньте крышку на место.

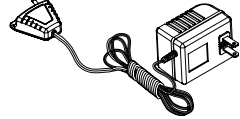
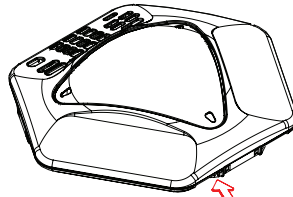
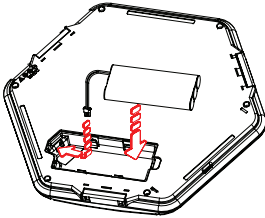



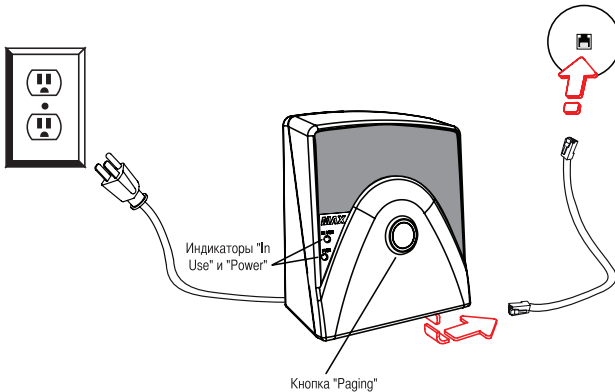

ВАЖНО: аккумулятор необходимо зарядить в течение 15 часов перед первым использованием.

Подсоединение базового блока

1. Подсоедините один конец телефонного кабеля к телефонному разъему на задней панели базового блока, а другой конец — к разъему настенной телефонной розетки.
2. При необходимости подключите записывающее устройство к аудиоразъему 2,5 мм.
3. Подсоедините кабель питания к базовому блоку и вставьте вилку кабеля питания в электрическую розетку.



ФУНКЦИИ КЛАВИШНОЙ ПАНЕЛИ

 <p>OWOFF (Вкл/выкл)</p>	<p>Нажмите, чтобы включить телефон и услышать тональный сигнал. Нажмите эту клавишу еще раз, чтобы прервать соединение и вернуться в режим ожидания.</p>
 <p>PHONEBOOK (ТЕЛЕФОННЫЙ СПРАВОЧНИК) EDIT - РЕДАКТИРОВАТЬ</p>	<p>Нажмите, чтобы выполнить набор сохраненных номеров. Нажмите и удерживайте в течение двух секунд, чтобы перейти в режим Редактирование телефонного справочника.</p>
 <p>REDIAL (ПОВТОРНЫЙ НАБОР)</p>	<p>Нажмите эту клавишу один раз, чтобы выполнить повторный набор последнего набранного номера. Нажмите и удерживайте в течение двух секунд, чтобы перейти в режим программирования.</p>
 <p>SPEED DIAL</p>	<p>Нажмите для вызова номера быстрого набора. Эту функцию необходимо запрограммировать.</p>
 <p>FLASH (СИГНАЛ FLASH)</p>	<p>Нажмите эту клавишу, чтобы включить режим переадресации вызова, ожидания вызова или связи между тремя абонентами (если это поддерживается телефонной службой).</p>
 <p>CLEAR (ОЧИСТКА)</p>	<p>Нажмите один раз, чтобы удалить последнюю введенную цифру, или нажмите и удерживайте эту кнопку, чтобы удалить все цифры. Нажмите, чтобы выйти из режима программирования.</p>
 <p>VOLUME (ГРОМКОСТЬ)</p>	<p>Нажмите во время вызова, чтобы отрегулировать уровень громкости звука. Нажмите, когда телефон звонит или находится в режиме ожидания, чтобы отрегулировать уровень громкости звонка.</p>
 <p>MUTE (ОТКЛЮЧЕНИЕ ЗВУКА)</p>	<p>Нажмите один раз для отключения микрофонов во время звонка. Нажмите эту клавишу еще раз, чтобы включить звук. Нажмите один раз во время поступления вызова чтобы отключить звонок.</p>

ДИСПЛЕЙ ЖКД

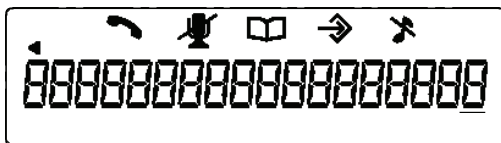

Значок	Описание	Значок	Описание
 Аккумулятор	<ul style="list-style-type: none"> Показывает уровень заряда аккумуляторов Мигает, если необходимо зарядить аккумуляторы Во время зарядки запускается анимация 	 Сигнал	<ul style="list-style-type: none"> Указывает на наличие радиосигнала Мигает, когда приставка находится вне диапазона приема или базовый блок не подключен
 Телефон	<ul style="list-style-type: none"> Указывает на то, что телефон находится в работе Мигает, когда телефон звонит 	 Звонки отключен	<ul style="list-style-type: none"> Отображается, когда звонок отключен
 Отключение звука	<ul style="list-style-type: none"> Отображается, когда микрофоны отключены 	 Прокрутка	<ul style="list-style-type: none"> Отображается, когда набрано более 18 цифр
 Телефонный справочник	<ul style="list-style-type: none"> Указывает на режим телефонного справочника 	 Песочные часы	<ul style="list-style-type: none"> Отображается во время звонка под счетчиком оставшегося времени разговора
 Программирование	<ul style="list-style-type: none"> Отображается, когда телефон находится в режиме программирования или редактирования телефонного справочника 	 Таймер	<ul style="list-style-type: none"> Отображается во время звонка под таймером времени, прошедшего с начала разговора

ИСПОЛЬЗОВАНИЕ ТЕЛЕФОНА

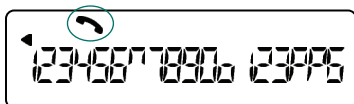

Значок "Телефон"

Выполнение вызова

1. Нажмите клавишу **ON/OFF** (ВКЛ/ВЫКЛ), чтобы включить телефон. Будет слышен тональный сигнал.
2. Наберите номер, как на обычном телефоне. Номер отобразится на экране ЖКД.

*Можно также набрать номер в режиме ожидания и нажать клавишу **ON/OFF** (ВКЛ/ВЫКЛ), чтобы установить соединение.*

Чтобы добавить паузу к предварительно набираемому номеру, нажмите и удерживайте клавишу со значком решетки (#).

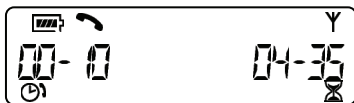

Во время разговора отображается время разговора (слева) и приблизительное оставшееся время разговора (справа)

Ответ на вызов

- Нажмите любую клавишу (кроме клавиши *******, **MUTE**, **VOLUME UP** или **VOLUME DOWN**). При поступлении входящего вызова будет слышен звонок (если звонок не отключен), при этом будут мигать индикаторы на телефоне и значок телефона на экране ЖКД.

Завершение вызова

- Нажмите клавишу **ON/OFF**.

Включение/выключение звонка (в режиме ожидания)

- Нажмите и удерживайте нажатой клавишу со звездочкой (*). Когда звонок отключен, на экране будет отображаться значок "Звонок отключен".

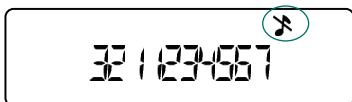

Значок "Звонок отключен"

Регулировка уровня громкости звонка

- Когда телефон звонит, нажмите клавишу **VOLUME UP** (УВЕЛИЧИТЬ ГРОМКОСТЬ) или **VOLUME DOWN** (УМЕНЬШИТЬ ГРОМКОСТЬ).
- Когда телефон находится в режиме ожидания, нажмите клавишу **VOLUME UP** (УВЕЛИЧИТЬ ГРОМКОСТЬ) или **VOLUME DOWN** (УМЕНЬШИТЬ ГРОМКОСТЬ). Мелодия звонка.

Вызов номера быстрого набора

- Нажмите клавишу **SPEED DIAL**. Эта функция должна быть предварительно запрограммирована.

Связь с центром обслуживания

- В режиме ожидания нажмите клавишу **0** и удерживайте ее нажатой в течение 2 секунд. Перед использованием этой функции ее необходимо запрограммировать.

Сохранение номера телефона в телефонном справочнике

1. Введите номер телефона, когда телефон находится в режиме ожидания (не активирован).
2. Нажмите и удерживайте клавишу **PHONEBOOK** (ТЕЛЕФОННЫЙ СПРАВОЧНИК), пока на экране не появятся значки "Телефонный справочник" и "Программа".
3. Назначьте местоположение телефонного справочника (0-9), нажав соответствующую номерную клавишу.
4. Нажмите клавишу **PHONEBOOK** (ТЕЛЕФОННЫЙ СПРАВОЧНИК) еще раз, чтобы сохранить запись. Будет слышен сигнал подтверждения.
5. Чтобы выйти из режима редактирования телефонного справочника без сохранения записи, нажмите клавишу **CLEAR** (ОЧИСТКА).

Выполнение вызова с помощью телефонной книги

1. Нажмите клавишу **PHONEBOOK** (ТЕЛЕФОННЫЙ СПРАВОЧНИК).

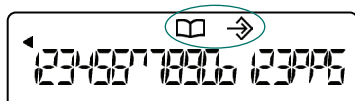

Значки "Телефонный справочник" и "Программирование"

2. Нажмите клавишу с цифрой (0-9), соответствующую сохраненному номеру телефона, который требуется набрать. Номер отобразится на экране ЖКД.
3. Нажмите клавишу **ON/OFF** (ВКЛ/ВЫКЛ), чтобы повторно набрать номер.

编程选项

电话: +1-800-283-5936 (USA)
+1-801-974-3760
传真: +1-801-977-0087
电子邮件: tech.support@clearone.com

 **注意:** 请阅读说明手册中的安全信息。

访问编程菜单

持续按住 ，直至LCD屏幕上出现 。然后按下与所需菜单选项相对应的按键，并按下面的说明操作。

菜单选项	按键	编程
铃声曲调		按下  。当前选定的曲调将闪烁。按下1-5可选择新曲调。 按下  以保存选择。
拨号模式		按下  。当前选定的拨号模式将闪烁。按下1选择音频， 按下2选择脉冲。按下  以保存选择。
闪烁时间		按下  。当前选定的持续时间将闪烁。按下1-5可选择 持续时间。1 = 600ms, 2 = 300ms, 3 = 150ms, 4 = 100ms 5 = 80ms。按下  以保存选择。
本机号码*		按下  。输入电话处于待机模式时，希望显示在LCD 屏幕上的电话号码。按下  以保存选择。
会议*		按下  输入您希望使用 Speed Dial 键拨打的电 话号码。按下  以保存号码。
服务*		按下  。输入您希望使用0键拨打的电话号码。 按下  以保存号码。



按下CLEAR (清除)键可退出编程模式。

按下“1”键，并在号码中输入一个连字符或按住“”键在号码中输入一个空格。如果某个号码已被编程，在输出新号码之前，请使用CLEAR (清除) 键删除旧号码。

MAX WIRELESS 无线

装入电池和为电池充电

1. 将主机底部的电池盒盖滑下。
2. 将电池包插头插入电池盒中的端口，然后装入电池包。
3. 将电池盒盖滑回原位。

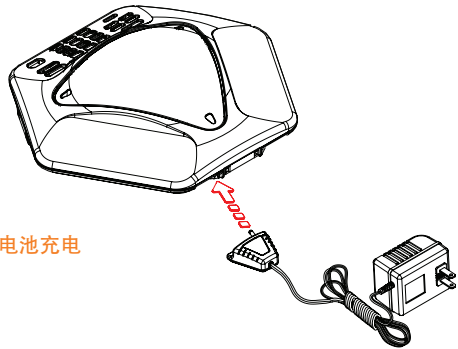
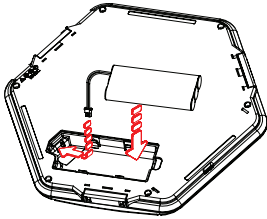

重要提示：首次使用前，必须对电池充电至少15小时。必要があります。

连接底座

1. 将电话线的一端插入底座背面的电话插孔，另一端插入墙上插孔。
2. 将录音设备连接到2.5mm音频插孔（如果需要）。
3. 将电源线连接到底座，并将其插入电露插座。

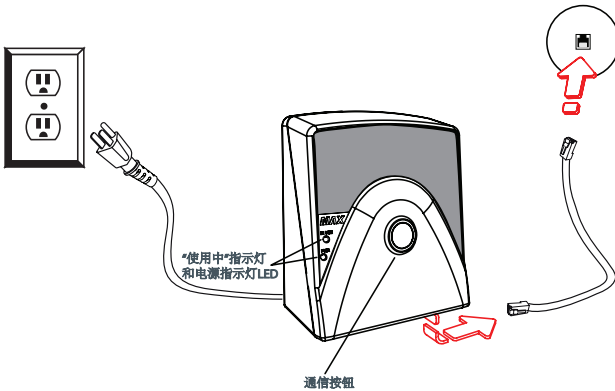

键盘功能

按键	功能
 <p>ON / OFF (开关)</p>	按下可激活电话并听到拨号音。再次按下可挂机并返回待机模式。
 <p>PHONEBOOK (电话簿) EDIT (编辑)</p>	按下可拨打存储的号码。持续按住两秒钟可进入电话簿编辑模式。
 <p>REDIAL (重拨) PROG. (编程)</p>	按一次可拨打上次呼叫的号码。持续按住两秒钟可进入编程模式。
 <p>SPEED DIAL (快捷)</p>	按下可拨打会议服务提供商。此功能必须经编程才能使用。
 <p>FLASH (闪断)</p>	按下可启用呼叫转移、呼叫等待或三方通话（如果电话服务支持）。
 <p>CLEAR (清除)</p>	按一次可清除输入的最后一位数字，持续按住可清除所有数字。按下可退出编程模式。
 <p>VOLUME (音量)</p>	在呼叫时按下可调节呼叫音量。 在电话振铃或处于待机模式时按下可调节铃声大小。
 <p>MUTE (静音)</p>	呼叫期间按一次可使麦克风静音。 再次按下可取消静音。 响铃时按一次使振铃静音。

LCD显示屏

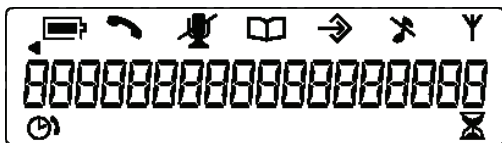

图标	说明	图标	说明
 电池	<ul style="list-style-type: none"> 表示电池电量多少 电池需要充电时闪烁 充电期间亮起 	 Y 信号	<ul style="list-style-type: none"> 表示无线电信号 超出范围或未插入底座时闪烁
 电话	<ul style="list-style-type: none"> 表示电话正在使用 电话振铃时闪烁 	 振铃关闭	<ul style="list-style-type: none"> 振铃关闭时显示
 静音	<ul style="list-style-type: none"> 麦克风静音时出现 	 滚动	<ul style="list-style-type: none"> 输入的数字超过18个时出现
 电话簿	<ul style="list-style-type: none"> 表示电话簿模式 	 沙漏	<ul style="list-style-type: none"> 呼叫期间出现在电池可通话剩余时间计时器下面
 编程	<ul style="list-style-type: none"> 电话处于编程或电话簿编辑模式时亮起 	 计时器	<ul style="list-style-type: none"> 呼叫期间出现在已通话计时器下面

使用电话

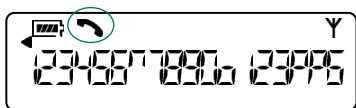

“电话”图标

拨打电话

1. 按下**ON/OFF** (开/关) 键激活电话。
您将听到拨号音。
2. 按拨打标准电话的方式拨号。号码会显示在LCD屏幕上。
您也可以**在待机模式下预拨号，然后按下ON/OFF (开/关) 键接**
要在预先拨打的号码中添加一个休止符，
请持续按住 **#** 号键。



通话期间，已通话时间显示在左边，电池可通话大约剩余时间显示在右边。

应答呼叫

- 按任意键 (“*”、**MUTE** (静音)、**VOLUME UP** (音量增大) 或 **VOLUME DOWN** (音量减小) 键除外)。有来电时，电话将振铃 (除非关闭铃声)，电话指示灯和LCD屏幕上的“电话”图标将闪烁。

结束呼叫

- 按下**ON/OFF** (开/关) 键。

打开/关闭铃声

- 按住星号 (*) 键。振铃关闭时，“振铃关闭”图标将会显示出来。

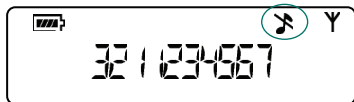

“振铃关闭”图标

调节铃声音量

- 电话响铃时，按**VOLUME UP** (音量增大) 或 **VOLUME DOWN** (音量减小)。
- 电话未激活时，按**VOLUME UP** (音量增大) 或 **VOLUME DOWN** (音量减小)。铃声曲调将在新级别播放一次。

使用快速拨号

- 接 **SPEED DIAL** 键。必须预先编程，才能使用该功能。

访问服务中心

- 处于待机模式时，持续按住**0**键2秒。
此功能必须先经过编程才能使用。

在电话簿中存储号码

1. 在电话处于待机 (未激活) 模式时输入号码。
2. 持续按住**PHONEBOOK** (电话簿) 键直至出现“电话簿”和“编程”图标。
3. 按相应的数字键指定电话簿位置 (0-9)。
4. 再次按**PHONE BOOK** (电话簿) 键以保存条目。您将听到确认音。
5. 要在保存条目前退出电话簿编辑模式，请按**CLEAR** (清除) 键。

通过电话簿拨打电话

1. 按下**PHONEBOOK** (电话簿) 键。

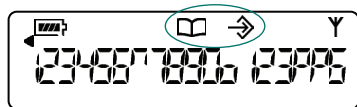

“电话簿”和“编程”图标



2. 按下与要拨打的已存储电话号码相对应的数字 (0-9)。
3. 按下**ON/OFF** (开/关) 键启用电话。您将听到拨号音。











テクニカルサポート

電話: +1-800-283-5936 (米国)
+1-801-974-3760
ファックス: +1-801-977-0087 (米国)
電子メール: tech.support@clearone.com

! 注意: マニュアルに記載されている「安全に関する重要な情報」をお読みください。

プログラムされているオプション

LED画面に  が表示されるまで  を押し続けます。次に、目的のメニューオプションに対応するキーを押します。各オプションでの操作については、以下の説明に従ってください。









メニューオプション	キー	プログラム方法
呼び出しメロディー	1	 を押します。現在のメロディーが点滅します。1~5 を押して、新しいメロディーを選択します。  を押して、選択内容を保存します。
ダイヤルモード	2	 を押します。現在のダイヤルモードが点滅します。トーンの場合は1、パルスの場合は2を押します。  を押して、選択内容を保存します。
点滅時間	3	 を押します。現在の時間設定が点滅します。1~5 を押して、時間設定を選択します(1=600ms, 2=300ms, 3=150ms, 4=100ms, 5=80ms)。  を押して、選択内容を保存します。
地域番号*	4	 を押します。電話がスタンバイモードのときに、LCD画面に表示する電話番号を入力します。  を押して、選択内容を保存します。
スピードダイヤル番号*	5	 を押します。[SPEED DIAL] キーでダイヤルする電話番号を入力します。  を押して、番号を保存します。
サービス*	6	 を押します。0キーでダイヤルする電話番号を入力します。  を押して、番号を保存します。



プログラムモードを終了するには、[CLEAR (クリア)] を押します。









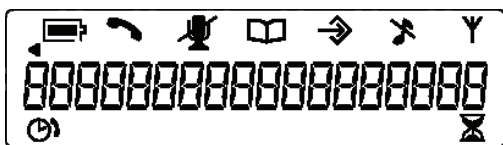

*1を押し続けてハイフン(-)を入力するか、*キーを押し続けて電話番号の間に空間を入力します。
電話番号がすでにプログラムされている場合、新しい番号を入力する前に CLEAR(クリア)を使用して古い番号を削除します。

キーパッドの機能

キー	機能
 ON/OFF (オン/オフ)	このキーを押すと電話機が作動して、発信音が聞こえます。 もう一度キーを押すと、電話が切られてスタンバイモードに戻ります。
 PHONEBOOK (電話帳) EDIT (編集)	このキーを押すと、保存した番号にダイヤルされます。 このキーを2秒間押し続けると、電話帳の編集モードになります。
 REDIAL (リダイヤル) PROGRAM (プログラム)	このキーを1回押すと、最後に呼び出した番号にダイヤルされます。 このキーを2秒間押し続けると、プログラムモードになります。
 SPEED DIAL	スピードダイヤル番号を押してください。この機能はご使用前にプログラムする必要があります。
 FLASH (点滅)	このキーを押すと、電話の転送、キャッチホン、三者通話（お使いの電話サービスでサポートされている場合）が可能になります。
 CLEAR (クリア)	このキーを1回押すと最後の番号が消去され、押し続けるとすべての続けるとすべての番号が消去されます。ここでこのキーを押すとプログラムモードが終了します。
 VOLUME (音量)	電話中に押すと、通話音量を調整することができます。 電話が鳴っているとき、またはスタンバイモードで押すと、呼び出し音量を調整することができます。
 MUTE (消音)	1回押すと、通話中のマイクの消音機能がオンになります。 もう一度押すと、消音機能はオフになります。 電話が鳴る時、MUTE (音消去) を押すと呼び出し音が消去されます。

LCD画面の表示



アイコン	説明	アイコン	説明
 バッテリー	<ul style="list-style-type: none"> バッテリーの充電レベルを示します。 充電が必要な場合は点滅します。 充電中はアニメーション表示されます。 	 信号	<ul style="list-style-type: none"> 無線信号を示します。 圏外の場合、またはベースユニットが接続されていない場合は点滅します。
 電話	<ul style="list-style-type: none"> 電話機が使用中であることを示します。 電話が鳴っている場合は点滅します。 	 呼び出し音オフ	<ul style="list-style-type: none"> 呼び出し音がオフの場合に表示されます。
 消音	<ul style="list-style-type: none"> マイクの消音機能がオンの場合に表示されます。 	 スクロール	<ul style="list-style-type: none"> 18桁以上入力されている場合に表示されます。
 電話帳	<ul style="list-style-type: none"> 電話帳モードであることを示します。 	 砂時計	<ul style="list-style-type: none"> 通話中に、残りの通話時間を示すカウンタの下に表示されます。
 プログラム	<ul style="list-style-type: none"> 電話機がプログラムモードまたは電話帳の編集モードの場合に点灯します。 	 タイマー	<ul style="list-style-type: none"> 通話中に、通話経過時間を示すタイマーの下に表示されます。

電話機の使用法

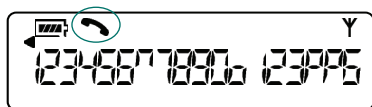

電話アイコン

電話をかけるには

1. [ON/OFF(オン/オフ)]キーを押して、電話機を作動させます。発音音が聞こえます。
2. 通常の電話機と同様に、番号をダイヤルします。LCD画面に番号が表示されます。スタンバイモードで番号をプリダイヤルしてから、[ON/OFF(オン/オフ)]キーを押して電話をかけることもできます。番号のプリダイヤル中にポーズを入れるには、シャープキー(#)を押し続けます。

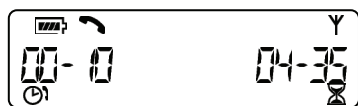

通話中は、通話経過時間(左側)と残りの時間の概算(右側)が表示される

電話に応答するには

- ・ どんなキーボードを押してもコールを受信することができます。(アスタリスク(*)キー、MUTE(音消去)、VOLUME UP(音量を上げる)またはVOLUME DOWN(音量を下げる)は例外です。)コールが着信すると電話が鳴り(呼び出し音がオフの場合を除く)、電話のLEDとLCD画面の電話アイコンが点滅します。

通話を終了するには

- ・ [ON/OFF(オン/オフ)]キーを押します。

呼び出し音をオン/オフに切り替えるには(スタンバイモード)

- ・ アスタリスク(*)キーを押し続けます。呼び出し音をオフにすると、呼び出し音オフアイコンが点灯します。

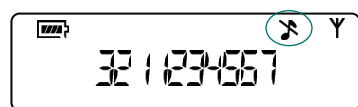

呼び出し音オフ

呼び出し音の音量を調整するには

- ・ 電話が鳴っているときに、[VOLUME UP(音量を上げる)]または[VOLUME DOWN(音量を下げる)]を押します。
- ・ 電話が非作動中に[VOLUME UP(音量を上げる)]または[VOLUME DOWN(音量を下げる)]を押します。

スピードダイヤル番号にアクセスするには

- ・ [SPEED DIAL]キーを押します。この機能はご使用前にプログラムする必要があります。

サービスセンターにアクセスするには

- ・ スタンバイモードで、0キーを2秒間押し続けます。この機能はご使用前にプログラムする必要があります。

電話帳に番号を保存するには

1. 電話機がスタンバイ(非作動)モードのときに番号を入力します。
2. 電話帳アイコンとプログラムアイコンが表示されるまで、[PHONEBOOK(電話帳)]キーを押し続けます。
3. 対応させる数字キーを押して、電話帳の場所(0~9)を割り当てます。
4. もう一度[PHONEBOOK(電話帳)]を押して、エントリを保存します。確認音が鳴ります。
5. エントリを保存せずに電話機の編集モードを終了するには、[CLEAR(クリア)]を押します。

電話帳を使用して電話をかけるには

1. [PHONEBOOK(電話帳)]キーを押します。

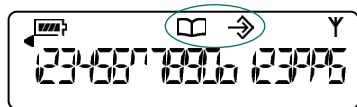

電話帳アイコンとプログラムアイコン



2. ダイヤルする電話番号の保存場所と対応する数字キー(0~9)を押します。LCD画面に番号が表示されます。
3. [ON/OFF(オン/オフ)]キーを押して番号をダイヤルします。

기술 지원부

전화 +1-800-283-5936 (미국)
+1-801-974-3760
팩스 +1-801-977-0087
전자 우편 tech.support@clearone.com

 **주의:** 설명서에 있는 안전 정보를 읽으십시오.

프로그래밍 메뉴에 액세스하려면

LCD화면에  이 나타날 때까지  를 길게 누릅니다. 그리고 나서 원하는 메뉴 옵션에 해당하는 키를 누른 다음 아래의 지침을 따르십시오.

메뉴 옵션	키	프로그래밍
벨소리 멜로디	1	 를 누릅니다. 현재 선택한 멜로디가 깜박입니다. 새로운 멜로디를 선택하려면 1 - 5까지 누릅니다. 선택 사항을 저장하려면  를 누릅니다.
전화 걸기 모드	2	 를 누릅니다. 현재 선택한 전화 걸기 모드가 깜박입니다. 톤을 선택하려면 1을, 펄스를 선택하려면 2를 누릅니다. 선택 사항을 저장하려면  를 누릅니다.
플레이 지속 시간	3	 를 누릅니다. 현재 선택한 지속 시간이 깜박입니다. 지속 시간을 선택하려면 1-5까지 누릅니다. 1 = 600ms, 2 = 300ms, 3 = 150ms, 4 = 100ms, 5 = 80ms. 선택 사항을 저장하려면  를 누릅니다.
지역 번호*	4	 를 누릅니다. 전화가 대기 모드에 있는 경우 LCD 화면에 나타나는 전화 번호를 입력합니다. 선택 사항을 저장하려면  를 누릅니다.
단축 다이얼 번호*	5	 를 누릅니다. Speed Dial 키를 눌러 전화를 걸려는 전화 번호를 입력합니다. 전화 번호를 저장하려면  를 누릅니다.
서비스*	6	 를 누릅니다. 0 키를 눌러 걸려는 전화 번호를 입력합니다. 전화 번호를 저장하려면  를 누릅니다.



프로그래밍 모드를 종료하려면 CLEAR(완료)를 누릅니다.

*1을 길게 눌러 하이픈(-)을 입력하거나 * 키를 길게 눌러 전화 번호 사이에 빈 공간을 입력합니다. 번호가 이미 프로그래밍된 경우, CLEAR(완료)를 눌러 새로운 번호를 입력하기 전에 기존 번호를 삭제합니다.

MAX WIRELESS 회의 통화용 전화기

배터리를 연결하고 충전하려면

1. 전화기의 밑부분에 있는 배터리 삽입구의 뚜껑을 밀어서 뺍니다.
2. 배터리 팩 플러그를 삽입구의 포트에 연결하고 배터리 팩을 삽입한 다음.
3. 뚜껑을 다시 제자리로 밀어 넣습니다.

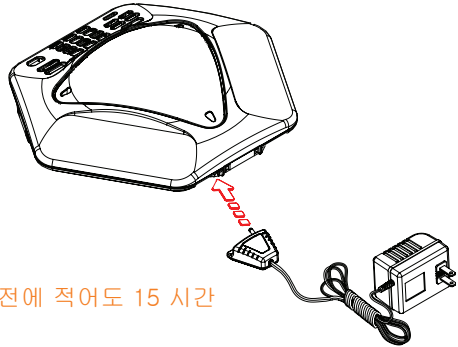
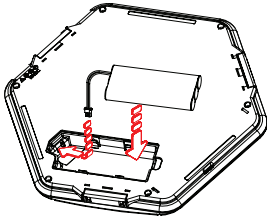

중요 : 배터리를 먼저 사용하기 전에 적어도 15 시간 동안 충전해야 합니다.

베이스 유닛에 연결하려면

1. 전화 케이블의 한쪽 끝을 베이스 유닛 뒤에 있는 전화 잭에 연결하고 다른 쪽 끝을 벽에 있는 전화 단자에 연결합니다.
2. 녹음 장치를 2.5mm의 오디오 잭에 연결합니다 (필요에 따라).
3. 전원 코드를 베이스 유닛에 연결한 다음 전원 콘센트에 꽂습니다.

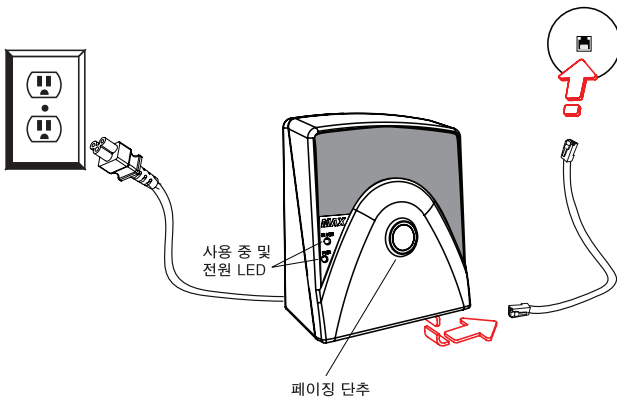

키패드 기능

	<p>한 번 누르면 전화가 연결되고 신호음이 들립니다. 다시 한 번 누르면 전화가 끊기고 대기 모드로 돌아갑니다.</p>
	<p>저장된 번호로 전화를 겁니다. 2초간 길게 누르면 전화 번호부 편집 모드가 실행됩니다.</p>
	<p>마지막에 통화한 번호로 전화를 겁니다. 2초간 길게 누르면 프로그램 모드가 실행됩니다.</p>
	<p>다이얼 하려면 단축 다이얼 번호를 누르십시오. 이 기능은 미리 프로그래밍되어야 합니다.</p>
	<p>통화 전달, 통화 대기 또는 3자 통화(전화 서비스가 지원하는 경우) 기능을 사용할 수 있습니다.</p>
	<p>한 번 누르면 마지막에 입력된 번호가 지워지고, 길게 누르면 모든 번호가 지워집니다. 프로그램 모드가 종료됩니다.</p>
	<p>통화 중에 누르면 통화 볼륨이 조절됩니다. 전화 벨이 울리거나 대기 모드 상태에서 누르면 벨소리 볼륨이 조절됩니다.</p>
	<p>한 번 누르면 통화 중에 마이크의 통화음이 소거됩니다. 다시 한 번 누르면 음소거가 해제됩니다. 전화가 울릴 때 MUTE(음소거)를 누르면 벨소리가 소거됩니다.</p>

LCD 표시

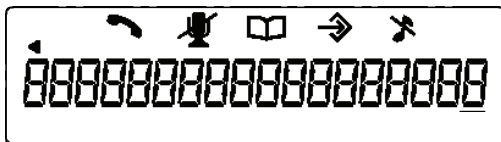

아이콘	설명	아이콘	설명
배터리	<ul style="list-style-type: none"> 배터리 잔량을 나타냅니다. 배터리를 충전해야 하는 경우 깜박입니다. 충전 진행 사항이 표시됩니다. 	신호	<ul style="list-style-type: none"> 무선 신호를 나타냅니다. 범위를 벗어났거나 베이스 유닛이 꽂혀 있지 않은 경우 깜박입니다.
전화기	<ul style="list-style-type: none"> 전화기의 사용 여부를 나타냅니다. 전화기의 벨이 울리면 깜박입니다. 	벨소리 끄기	<ul style="list-style-type: none"> 벨소리가 꺼지면 표시됩니다.
음소거	<ul style="list-style-type: none"> 마이크의 통화음이 소거된 경우 표시됩니다. 	스크롤	<ul style="list-style-type: none"> 숫자를 18개 이상 입력한 경우 나타납니다.
전화 번호부	<ul style="list-style-type: none"> 전화 번호부 모드를 나타냅니다. 	모래시계	<ul style="list-style-type: none"> 통화 중 통화 시간 잔여 카운터 아래에 나타납니다.
프로그램	<ul style="list-style-type: none"> 전화가 프로그램 모드이거나 전화 번호부 편집 모드인 경우 켜집니다. 	타이머	<ul style="list-style-type: none"> 통화 중 통화 경과 타이머 아래에 나타납니다.

전화기 사용



전화 아이콘

전화를 걸려면

1. **ON/OFF** (켜기/끄기) 키를 누르면 전화가 연결되고 신호음이 들립니다.
2. 일반 전화기에서 사용하는 것처럼 번호를 누릅니다. 번호가 LCD 화면에 나타납니다.
대기 모드 상태에서 번호를 미리 누른 다음, **ON/OFF** (켜기/끄기)를 눌러 통화할 수도 있습니다. 미리 누른 전화 번호를 잠시 중지 하려면 **#(샵)**키를 길게 누릅니다.

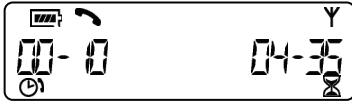

통화하는 동안 통화 경과 시간(왼쪽)과 예상 잔여 통화 시간(오른쪽)이 나타납니다

전화를 받으려면

- 어떤 키패드를 눌러도 전화를 받을 수 있습니다. (별표(*)키, MUTE(음소거), VOLUME UP(볼륨 크게) 또는 VOLUME DOWN(볼륨 작게)는 예외입니다.) 걸려온 전화가 있으면 전화가 울리고 (벨소리가 꺼져 있지 않으면) 전화기의 LED와 LCD 화면의 전화기 아이콘이 깜박입니다.

전화를 끝내려면

- **ON/OFF** (켜기/끄기)를 누릅니다.

벨소리를 켜거나 끄려면

(대기 모드에서)

- 벨소리를 켜거나 끄려면 별표(*)키를 길게 누릅니다. 벨소리가 꺼지면 벨소리 끄기 아이콘이 켜집니다.

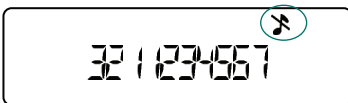

벨소리 끄기 아이콘

벨소리 볼륨을 조절하려면

- 전화가 울릴 때, **VOLUME UP** (볼륨 크게) 또는 **VOLUME DOWN**.
- 전화가 비활성 상태일 때, **VOLUME UP** (볼륨 크게) 또는 **VOLUME DOWN** (볼륨 작게)을 누릅니다. 전화 벨소리 멜로디는 새로운 단계마다 한 번만 울립니다.

단축 다이얼 번호 접속하기

- **SPEED DIAL** 키를 누릅니다. 이 기능은 미리 프로그래밍해야 사용할 수 있습니다.

서비스 센터에 액세스하려면

- 대기 모드인 상태에서 **0**키를 2초간 길게 누릅니다. 이 기능은 미리 프로그래밍해야 사용할 수 있습니다.

전화 전화부에 전화 번호를 저장하려면

1. 전화기가 대기(비활성)모드인 상태에서 전화 번호를 입력합니다.
2. 전화 번호부와 프로그램 아이콘이 나타날 때 까지 **PHONEBOOK**(전화번호부)키를 길게 누릅니다.
3. 해당되는 번호키를 눌러 전화 번호부 위치 (**0-9**)를 지정합니다.
4. **PHONEBOOK**(전화 번호부)을 다시 누르면 입력 내용이 저장됩니다. 확인음이 들립니다.
5. 입력한 전화 번호를 저장하지 않고 전화 번호부 편집 모드를 종료하려면 **CLEAR**(완료)를 누릅니다.

전화 번호부에서 전화 번호를 찾아 전화를 걸려면

1. **PHONEBOOK**(전화 번호부) 키를 누릅니다.

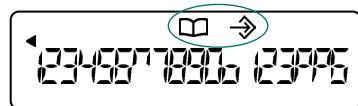

전화 번호부 및 프로그램 아이콘

2. 저장된 전화 번호의 위치에 해당하는 번호 키 (**0-9**)를 눌러 전화를 겁니다. 번호가 LCD 화면에 표시됩니다.
3. **ON/OFF**(켜기/끄기) 키를 눌러 전화를 겁니다.