

ClearOne[®]

MAX[®] Wireless

MANUEL D'INSTALLATION ET D'UTILISATION



ASSISTANCE TECHNIQUE

Tel : 1-800-283-5936 (Etats-Unis) ou
1-801-974-3760
Fax : 1-801-977-0087
Email : tech.support@clearone.com
Web : www.clearone.com

MANUEL D'INSTALLATION ET D'UTILISATION DU MAX WIRELESS

CLEARONE PART NO. 800-158-001 JANVIER 2012 (RÉV. 4.1)

BREVET U.S. NO. D499,392. AUTRES BREVETS EN ATTENTE.

© 2012 ClearOne Communications, Inc. Tous droits réservés. Il est interdit de reproduire tout ou partie de ce document sous quelque forme et par quelque moyen que ce soit sans l'autorisation écrite de ClearOne Communications. ClearOne Communications se réserve des prérogatives particulières. Les informations contenues dans ce document sont susceptibles d'être modifiées sans préavis.

SOMMAIRE

CHAPITRE 1: INTRODUCTION	1
Service et assistance	1
Retour produit	1
Déballage	2
Sécurité	2
CHAPITRE 2: DÉMARRAGE	5
Connexion de MAX Wireless à une ligne téléphonique analogique	5
Connexion de MAX Wireless à une ligne téléphonique numérique (PBX)	7
Utilisation de votre téléphone Max Wireless	8
CHAPITRE 3: OPTIONS UTILISATEUR	10
Fonctions d'appel	10
Fonctions de programmation	11
Alertes	13
CHAPITRE 4: MAXATTACH WIRELESS	14
Utilisation du téléphone de conférence MAXAttach Wireless	14
CHAPITRE 5: MAINTENANCE	15
Entretien de votre MAX Wireless	15
Instructions concernant l'électricité	15
Dépannage	15
ANNEXES	17
Spécifications	17
Conformité	18
Garantie	21

CHAPITRE 1 : INTRODUCTION

®

Nous vous remercions d'avoir choisi le téléphone de conférence ClearOne® MAX Wireless. Idéal pour les téléconférences impliquant jusqu'à huit participants, nos téléphones MAX Wireless offrent le confort du mode sans fil sans que la qualité sonore et la sécurité des appels n'en pâtissent.

MAX Wireless utilise la norme WDCT (Worldwide Digital Cordless Telecommunications), qui garantit une fiabilité, une stabilité et une qualité de son excellente. Avec une autonomie en communication de douze heures, vous pourrez pleinement profiter de la différence que MAX Wireless vous apporte dans votre manière de communiquer.

MAX Wireless vous propose ces avantages essentiels :

- **La liberté du sans fil** : MAX Wireless transforme n'importe quelle salle en une salle de conférence, et bénéficie d'une apparence agréable, sans aucun fil sur la table ou sur le sol.
- **Une qualité audio supérieure** : MAX Wireless, leader de l'industrie, propose un son exceptionnellement clair, qui rend possibles des interactions plus naturelles entre les participants à la conférence.
- **Une facilité d'utilisation** : Les contrôles de MAX Wireless sont intuitifs, conviviaux, et simples d'utilisation.

SERVICE ET ASSISTANCE

Pour des renseignements complémentaires quant à l'installation ou le fonctionnement de votre téléphone de conférence Max Wireless, n'hésitez pas à nous contacter. Nous recevons avec gratitude vos commentaires et nous les encourageons car ils nous permettent d'améliorer nos produits et de mieux répondre à vos besoins.

Assistance technique

Tel : +1-800-283-5936 (Etats-Unis) ou
+1-801-974-3760
Fax : +1-801-977-0087
E-mail : tech.support@clearone.com
Web : www.clearone.com

Ventes et Service clientèle

Tel : +1-800-945-7730 (Etats-Unis) ou
+1-801-975-7200
Fax : +1-800-933-5107 (Etats-Unis) ou
+1-801-977-0087
E-mail : sales@clearone.com

RETOUR PRODUIT

Tout produit qui nous est retourné doit être muni d'un numéro d'autorisation RMA (Return Materials Authorization). Merci de contacter le service d'assistance technique de ClearOne avant de nous retourner un produit. De plus, assurez-vous qu'il est accompagné de tous les articles avec lesquels il a été livré.

DÉBALLAGE

Assurez-vous d'avoir reçu tous les éléments illustrés ci-dessous. Après avoir déballé le matériel, placez le module et la base de téléconférence sur une surface plane.

Contenu du pack MAX Wireless

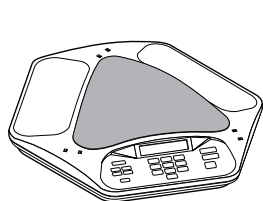

Station(s) de téléconférence



Moniteur



Guide de démarrage

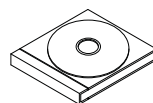

Manuel sur CD

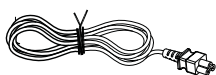

Câble d'alimentation



Cordon téléphonique

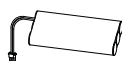

Bloc(s) de piles



Concentrateur(s)
alimentation électrique

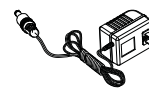

Chargeur(s) alimentation
électrique

REMARQUE: Le modèle MaxAttach Wireless contient deux moniteurs, deux blocs de piles, et deux concentrateurs et chargeurs alimentation électrique. Pour plus d'information sur MaxAttach Wireless, voir *Chapitre 4: MAXAttach Wireless*.

ClearOne ne sera pas tenu responsable des dommages subis par le produit au cours de son acheminement. Toute réclamation doit être adressée au transporteur. Inspectez soigneusement le paquet reçu, afin de détecter tout signe de détérioration. S'il est effectivement abîmé, conservez tous les emballages originaux pour que le transporteur puisse les inspecter. Contactez votre transporteur immédiatement.

INFORMATIONS DE SÉCURITÉ IMPORTANTES

Lisez les instructions de sécurité avant d'utiliser ce produit. Ce téléphone de conférence n'est pas destiné à effectuer des appels d'urgence quand l'alimentation électrique est hors service. Merci de prendre des dispositions supplémentaires pour pouvoir composer les numéros d'urgence.

- Lisez toutes les instructions, et assurez-vous de les avoir comprises.
- Conformez-vous à toutes les instructions et à tous les avertissements inscrits sur le produit.
- Débranchez le produit avant de le nettoyer. N'employez pas de produits nettoyants liquides ou en aérosol. Utilisez simplement un chiffon humide.
- N'utilisez pas ce produit à proximité de l'eau, y compris les baignoires, les éviers, ou près d'une piscine.
- Quel que soit le support sur lequel vous posez ce produit (table fixe, table à roulettes, meuble).
- Des fentes et des ouvertures sont réparties sur le boîtier du produit ainsi qu'à l'arrière et sur la face inférieure, pour l'aérer et éviter qu'il surchauffe. Vous ne devez en aucun cas obstruer ces ouvertures.
- Ce produit ne doit jamais être placé près d'un radiateur ou d'un accumulateur de chaleur. Ce produit ne doit jamais être placé dans une installation intégrée : assurez-vous de toujours lui procurer une aération suffisante.
- Pour faire fonctionner ce produit, vous devez toujours utiliser le type d'alimentation indiqué par le symbole dédié à cet effet. Si vous ne connaissez pas le type d'alimentation électrique du lieu où vous désirez placer le téléphone, consultez votre revendeur ou votre fournisseur d'alimentation électrique.
- Ne surchargez pas les prises électriques et n'abusez pas des rallonges, car cela peut générer des chocs électriques ou des flammes.
- Ne forcez aucun objet à l'intérieur du produit via les ouvertures : ils pourraient entrer en contact avec des points électriques dangereux ou créer un court-circuit, ce qui risque d'entraîner des chocs électriques ou l'apparition de flammes.

- Ne répandez aucun liquide sur le produit.
- Pour minimiser le risque de chocs électriques, ne démontez jamais le produit. Il est dangereux de tenter d'ouvrir ou de déplacer les composants du boîtier. Vous pourriez être exposé à des tensions électriques ou à d'autres risques. De plus, si le produit est mal remonté, des chocs électriques pourraient être générés au cours des utilisations ultérieures.
- Débranchez le produit, enlevez les piles et demandez au service adéquat de réviser ce produit lorsque vous vous trouvez dans l'une des situations suivantes :
 - » Le cordon ou la prise d'alimentation électrique est usé ou endommagé.
 - » Un liquide a été versé sur le produit.
 - » Le produit ne fonctionne pas normalement alors que vous l'utilisez selon les instructions.
 - » Le produit a subi une chute ou présente des signes d'endommagement.
 - » Le produit fonctionne moins bien qu'avant.
- Evitez d'utiliser le téléphone au cours d'un orage chargé d'électricité. Lors d'un orage, les éclairs peuvent engendrer un choc électrique à distance.
- N'utilisez pas ce produit pour déclarer une fuite de gaz si elle se trouve à proximité.
- N'utilisez pas ce produit à proximité d'équipements de traitement intensif ou en présence de personnes équipées d'un stimulateur cardiaque.
- Il est possible que les personnes équipées d'appareils auditifs soient gênées par des bourdonnements. Ces interférences sont dues aux signaux radio entre le moniteur et la station de téléconférence.
- Placé trop près d'un appareil électrique tel qu'un répondeur, une télévision, une radio, un ordinateur, un four à micro-ondes, ce produit risque de le parasiter.

Installation des câbles et des prises téléphoniques

Pour minimiser le risque d'apparition de flammes et d'atteinte corporelle, suivez les instructions suivantes :

- Installez et changez les lignes téléphoniques avec précaution.
- N'installez jamais un système téléphonique au cours d'un orage chargé d'électricité.
- N'installez jamais une prise téléphonique dans un endroit humide, sauf s'il s'agit d'une prise spécialement conçue pour lieux humides.
- Si l'appareil téléphonique ou les câbles sont mis à nu, ne les touchez pas tant que le téléphone n'est pas déconnecté du réseau.

Informations sur les piles

Pour minimiser le risque d'apparition de flammes et d'atteinte corporelle, suivez les instructions suivantes :

- Débranchez le produit avant de remplacer le bloc de piles.
- Utilisez uniquement les blocs de piles listés dans ce manuel. N'utilisez pas de piles au lithium.
- Ne jeter pas le bloc de piles au feu, car elles pourraient exploser. Renseignez-vous sur les règlements de votre région, pour savoir où jeter vos piles.
- N'ouvrez pas et ne détériorez pas le bloc de piles. L'électrolyte qui en sortirait est corrosif : il est très dangereux pour les yeux et pour la peau. Avalé, il peut également être toxique.
- Lorsque vous manipulez les piles, évitez tout contact avec des objets métalliques tels que des bagues, des bracelets ou des clés. En effet, ces objets pourraient court-circuiter les piles ou faire surchauffer le conducteur, ce qui pourrait entraîner des brûlures.
- N'essayez pas de recharger le bloc de piles en le faisant chauffer. L'électrolyte pourrait s'échapper et causer des brûlures et des irritations de la peau et des yeux.
- Respectez la polarité ou la direction de toute pile. Insérer les piles dans le mauvais sens risque d'entraîner des fuites ou des explosions.
- Si vous n'utilisez pas l'appareil pendant plusieurs mois, enlevez le bloc de piles, car les piles pourraient subir des fuites durant cette période d'inactivité.

ATTENTION : POUR MINIMISER LES RISQUES DE CHOC ELECTRIQUE OU D'INCENDIE, N'EXPOSEZ PAS CE PRODUIT A LA PLUIE OU A L'HUMIDITE.

	ATTENTION RISQUE DE CHOC ELECTRIQUE NE PAS OUVRIR	
LE SYMBOLE CONSTITUE D'UN ECLAIR ET D'UNE FLECHE DANS UN TRIANGLE INDIQUE LA PRESENCE DE VOLTAGES DANGEREUX A L'INTERIEUR DU PRODUIT.	ATTENTION : POUR LIMITER LE RISQUE DE CHOC ELECTRIQUE, NE DEMONTEZ PAS LE COUVERCLE (NI LE PANNEAU ARRIERE). L'INTERIEUR DE CE PRODUIT NE CONTIENT PAS DE PIECES REPARABLES PAR L'UTILISATEUR. CONFIEZ LES REPARATIONS A DES PERSONNES QUALIFIEES.	LE SYMBOLE CONSTITUE D'UN POINT D'EXCLAMATION DANS UN TRIANGLE VOUS AVERTIT DE LA POSSIBILITE D'UN DANGER ET VOUS INDIQUE QUE CE PRODUIT EST ACCOMPAGNE D'INSTRUCTIONS IMPORTANTES.
VOIR LES SYMBOLES AU DOS DU PRODUIT ET SUR LA FACE INFERIEURE.		

- Quand un bloc de piles est « mort », enlevez-le le plus rapidement possible, car les piles pourraient fuir à l'intérieur de l'appareil.
- Ne gardez ni ce produit, ni le bloc de piles dans un endroit où la température est élevée. Après avoir été exposée à de basses températures, la batterie doit être stabilisée à température ambiante avant utilisation.
- Votre bloc de piles est rechargeable et il peut être recyclé une fois qu'il n'est plus utilisable. Selon la réglementation de votre localité, il est peut-être illégal de jeter ses piles avec les déchets ménagers courants pris en charge par le ramassage public. Renseignez-vous auprès du service de collecte des déchets solides de votre région pour connaître les options de recyclage pour votre bloc de piles.

Conservez ces instructions

CHAPITRE 2 : DÉMARRAGE

CONNEXION DE MAX WIRELESS À UNE LIGNE TÉLÉPHONIQUE ANALOGIQUE

1. Ouvrez le compartiment des piles, situé sur la partie inférieure de la station, en faisant glisser son couvercle (comme indiqué ci-dessous à gauche).

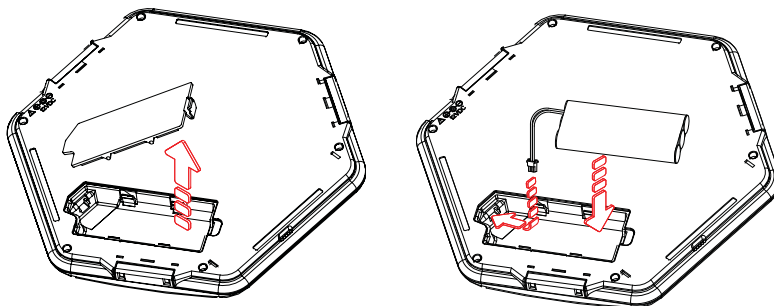

2. Branchez la fiche du bloc de piles sur le port situé à l'intérieur du compartiment, insérez les piles et faites à nouveau glisser le couvercle pour refermer le compartiment (comme indiqué ci-dessus à droite).



ATTENTION : utilisez uniquement le bloc de piles livré avec ce produit. Si vous voulez le remplacer, choisissez le même type de piles ou un équivalent recommandé par le constructeur. Si les nouvelles piles ne sont pas adaptées, elles peuvent déclencher des explosions. Contactez le support technique de ClearOne pour obtenir de l'assistance.

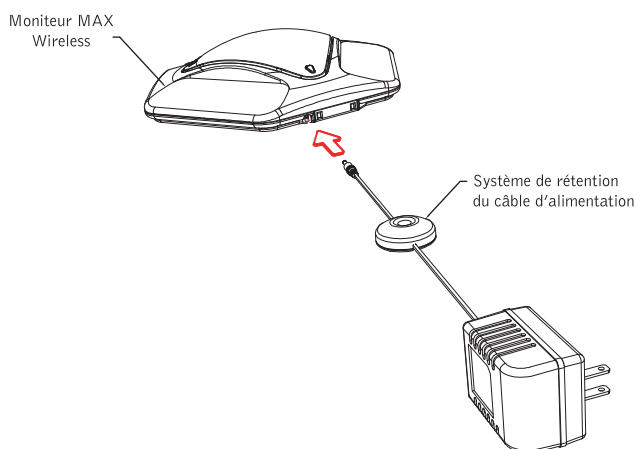

3. Rattachez le câble de l'adaptateur secteur à la station de téléconférence et branchez-le sur une prise électrique (comme indiqué ci-dessus). Chargez la batterie pendant au moins 15 heures avant la première utilisation.



ATTENTION : utilisez uniquement l'adaptateur secteur livré avec ce produit. L'usage d'un adaptateur différent risque d'endommager l'unité.

- 4 Connectez le câble téléphonique à la base, et branchez l'autre extrémité à une prise murale. Connectez le câble d'alimentation à la base, et branchez-le à une prise électrique AC (comme indiqué ci-dessous).

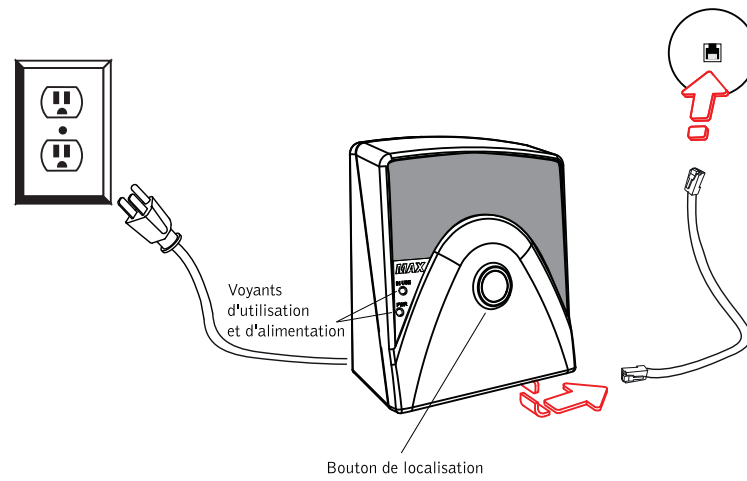

5. Si nécessaire, connectez un appareil enregistreur sur la prise audio mono de 2,5 mm.

CONNEXION DE MAX WIRELESS À UNE LIGNE TÉLÉPHONIQUE NUMÉRIQUE (PBX)

Il est possible de relier les téléphones MAX Wireless à un PBX à l'aide d'un convertisseur numérique-analogique. Pour connecter un téléphone MAX Wireless à une ligne numérique (PBX), suivez la procédure décrite dans le diagramme ci-dessous :

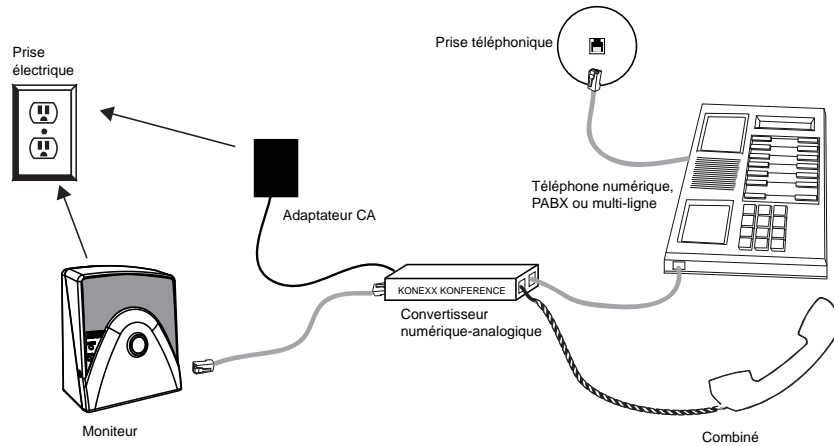

1. Branchez l'une des extrémités du câble téléphonique sur la prise de téléphone à l'arrière du moniteur et l'autre extrémité sur le convertisseur.
2. Branchez l'adaptateur secteur du convertisseur à une prise électrique.
3. Connectez un second câble téléphonique entre le convertisseur et un téléphone numérique ou PABX. Pour plus d'informations, consultez le manuel utilisateur du convertisseur.
4. Connectez le câble d'alimentation à la base, et branchez-le à une prise électrique AC.

REMARQUE : Ne connectez pas directement le téléphone MAX Wireless à une ligne numérique (PBX), sans utiliser de convertisseur numérique-analogique pour ligne téléphonique. Des dommages permanents pourraient en résulter. Pour obtenir de l'assistance, contactez le support technique de ClearOne.

UTILISATION DE VOTRE TÉLÉPHONE MAX WIRELESS

Effectuer un appel

1. Appuyez sur la touche **ON/OFF** (marche/arrêt). La tonalité se fait entendre.
2. Composez le numéro de votre correspondant, comme sur un téléphone standard. Le numéro composé apparaît sur l'écran LCD.

Icône Téléphone

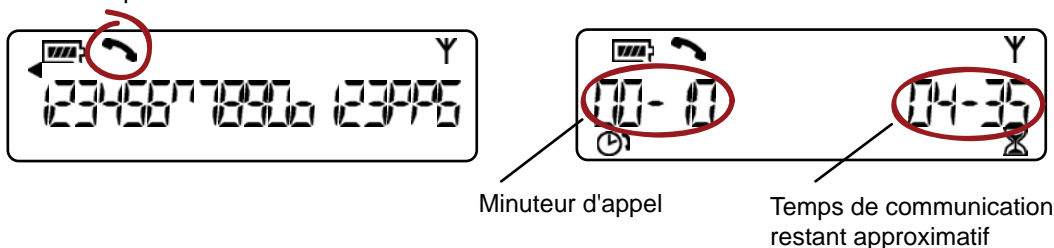

REMARQUE: Vous pouvez aussi numéroté en mode Veille et appuyez ensuite sur la touche **ON/OFF** pour lancer l'appel. Maintenez appuyée la touche dièse (#) pour arrêter momentanément la numérotation en cours.

Le temps écoulé s'affiche, en minutes et secondes, jusqu'à ce qu'il atteigne une heure (comme indiqué ci-dessus). Ensuite, il est exprimé en heures et en minutes. L'autonomie de la batterie (temps de communication restant) est affichée sur la partie droite de l'écran LCD. L'icône représentant un téléphone, affichée dans le coin supérieur gauche de l'écran, indique que le téléphone est décroché.

Répondre à un appel

1. Appuyez sur sur n'importe quelle touche (excepté "*", MUTE (SILENCIEUX), VOLUME ELEVE ou VOLUME FAIBLE) du clavier pour répondre à l'appel.
2. Lorsqu'un nouvel appel arrive, la sonnerie du téléphone retentit tandis que l'icône Téléphone sur l'écran LCD et les voyants lumineux se mettent à clignoter (comme indiqué ci-dessous).

Icône Téléphone

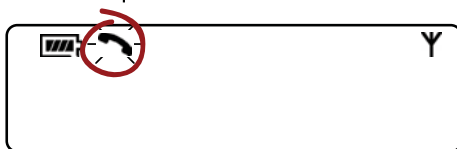

Terminer une communication

1. Appuyez sur la touche **ON/OFF** (marche/arrêt). La connexion sera interrompue et le téléphone se remettra en mode Veille.

Appeler le dernier numéro composé

1. Appuyez sur la touche **ON/OFF** (marche/arrêt). La tonalité se fait entendre.
2. Appuyez sur **REDIAL** (renuméroter) pour appeler le dernier numéro composé.

REMARQUE: Vous pouvez visualiser le dernier numéro composé en appuyant sur **REDIAL** en mode Veille. Pour le composer, appuyez ensuite sur la touche **ON/OFF**.

Régler le volume de la sonnerie

- Pendant que le téléphone sonne, appuyez sur **VOLUME UP** (augmenter le volume) ou **VOLUME DOWN** (diminuer le volume).
- Quand le téléphone est en veille, appuyez sur **VOLUME UP** ou **VOLUME DOWN**. La sonnerie retentit une fois au niveau établi.

Désactiver la sonnerie

- Appuyez sur **MUTE** (silencieux) pour désactiver la sonnerie.
- Appuyez sur la même touche pour la réactiver.

Effectuer un appel à partir du répertoire téléphonique

1. Appuyez sur la touche **ON/OFF** (marche/arrêt). La tonalité se fait entendre.
2. Appuyez sur la touche **PHONEBOOK** (répertoire téléphonique).
3. Appuyez sur la touche du chiffre (**0-9**) qui renvoie au numéro de votre correspondant, enregistré dans le répertoire. Pour utiliser cette fonction, vous devez avoir programmé ce renvoi au préalable. Veuillez vous référer aux *Fonctionnalités de programmation* pour de plus amples informations.

Enregistrer un numéro dans le répertoire téléphonique

1. En mode Veille, entrez le numéro de téléphone que vous voulez enregistrer.
2. Maintenez appuyée la touche **PHONEBOOK/EDIT** (répertoire/édition) jusqu'à ce que les icônes Répertoire et Programmation apparaissent sur l'écran LCD (comme indiqué ci-dessous).

Icônes Phonebook et Programmation

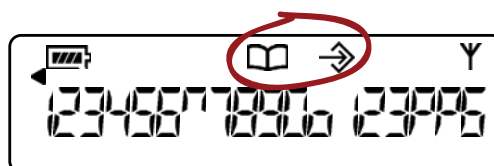
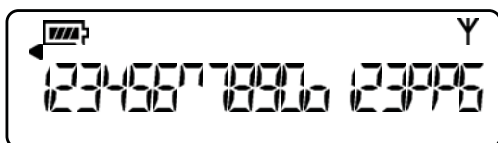

Ajout d'entrées dans le répertoire téléphonique

1. Affectez un renvoi à ce numéro en appuyant sur le chiffre désiré (**0-9**).
2. Appuyez de nouveau sur la touche **PHONEBOOK** pour enregistrer la nouvelle entrée. Une sonnerie de confirmation retentit.
3. Pour sortir du mode Edition du répertoire sans sauvegarder l'entrée, appuyez sur **CLEAR** (effacer).

REMARQUE: Appuyez sur et maintenez enfoncée la touche "1" pour entrer un trait d'union ou la touche "*" pour entrer un espace dans le numéro. Utilisez **CLEAR** pour supprimer l'ancien numéro avant d'entrer le nouveau numéro.

Accéder à un numéro avec une touche de raccourci

- Appuyez sur la touche **SPEED DIAL**. Pour utiliser cette fonction, vous devez avoir programmé ce raccourci au préalable. Veuillez vous référer aux *Fonctionnalités de programmation* pour de plus amples informations.

Accéder à votre centre de services

- En mode Veille, maintenez appuyée la touche **0** pendant deux secondes. Pour utiliser cette fonction, vous devez avoir programmé ce raccourci au préalable. Veuillez vous référer aux *Fonctionnalités de programmation* pour de plus amples informations.

CHAPITRE 3 : OPTIONS UTILISATEUR

FONCTIONS D'APPEL

En plus des opérations téléphoniques de base décrites dans le chapitre précédent, des fonctionnalités d'appel vous permettent de réaliser l'une des fonctions suivantes au cours d'un appel :

- Passer à la numérotation par impulsion
- Envoyer un signal flash
- Afficher un numéro de téléphone
- Régler le volume du haut-parleur
- Activer / désactiver la sonnerie.

Ces fonctions sont décrites dans les sections suivantes.

Utiliser la numérotation au cadran

Par défaut, le Max Wireless propose la numérotation au clavier. Vous pouvez passer temporairement à la numérotation au cadran au cours d'une communication téléphonique.

- Appuyez sur la touche Etoile (*). Un caractère particulier s'affichera. Ensuite tous les numéros seront entrés par l'intermédiaire de la numérotation au cadran. Quand l'appel est terminé, la numérotation au clavier se rétablit automatiquement.

REMARQUE: Quand 19 caractères sont entrés, une fenêtre déroulante apparaît sur l'écran LCD, et les numéros défilent de droite à gauche.

Envoyer un signal Flash

Si votre service téléphonique inclut le transfert d'appel, la mise en attente, la téléconférence, ou d'autres fonctionnalités porteuses, utilisez la touche Flash pour activer cette fonctionnalité. Pour des renseignements plus détaillés, adressez-vous à votre fournisseur de services téléphoniques.

Afficher votre numéro de téléphone en cours d'appel

- Appuyez sur **CLEAR** (effacer). Le numéro de téléphone apparaît. Au bout de quelques secondes, le minuteur d'appel réapparaît.

Sonnerie désactivée

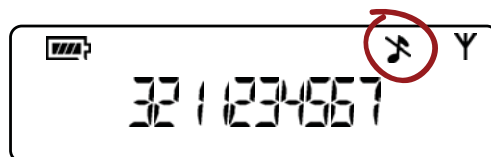

Régler le volume du haut-parleur

- Vous pouvez hausser le volume pendant que vous êtes en ligne en appuyant sur la touche **VOLUME UP** (augmenter le volume).
- De même, vous pouvez baisser le volume en cours d'appel en appuyant sur la touche **VOLUME DOWN** (diminuer le volume).

Activer / Désactiver la sonnerie

- Maintenez appuyée la touche étoile (*). L'icône Sonnerie désactivée s'allume quand la sonnerie est désactivée ; lorsque la sonnerie est activée, l'icône n'est pas visible (comme indiqué ci-dessus).

Pour couper le son durant la sonnerie

- Appuyez sur la touche (*) ou **MUTE** (SILENCIEUX) pour couper la sonnerie jusqu'à la fin de l'appel entrant.

FONCTIONS DE PROGRAMMATION

Pour permettre de personnaliser les préférences de l'utilisateur et d'améliorer l'utilisation de l'appareil, MAX Wireless propose les fonctionnalités programmables suivantes :

- Mélodie de la sonnerie
- Mode de numérotation
- Durée du flash
- Numéro de téléphone local
- Numéros abrégés
- Numéro du Centre de service
- AGC/ALC (Contrôle automatique du gain / Contrôle automatique du niveau sonore)

Vous pouvez également restaurer les paramètres par défaut de l'usine. Les sections suivantes indiquent la manière de programmer ces fonctionnalités :

Entrer en mode de programmation

1. Maintenez appuyée la touche **REDIAL/PROG** (renuméroter/programmer) jusqu'à ce que l'icône Programmation apparaisse sur l'écran LCD (comme indiqué ci-dessous).

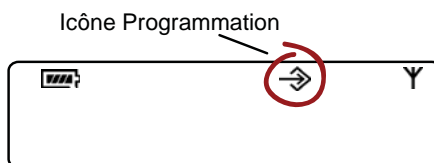

Modifier la mélodie de la sonnerie

1. Appuyez sur la touche **1** pour accéder au menu Mélodie de la sonnerie. Cinq mélodies sont disponibles.
2. Appuyez de nouveau sur la touche **REDIAL/PROG**. Le numéro correspondant à la mélodie courante se met à clignoter.
3. Appuyez alternativement sur les touches **1** à **5** pour écouter chacune des mélodies disponibles. La mélodie sélectionnée se fera entendre une fois.
4. Pour enregistrer la mélodie sélectionnée, appuyez une dernière fois sur **REDIAL/PROG**.
5. Pour sortir du menu sans modifier la mélodie courante, appuyez sur la touche **CLEAR** (effacer).

Modifier le mode de numérotation

1. Maintenez appuyée la touche **REDIAL/PROG** (renuméroter/programmer) jusqu'à ce que l'icône Programmation apparaisse sur l'écran LCD.
2. Appuyez sur la touche **2** pour accéder au menu Mode de numérotation. Deux modes sont disponibles : au clavier et au cadran. Le mode de numérotation courant s'affiche :T (comme Tonalité) pour la numérotation au clavier, P (comme Pulsation) pour la numérotation au cadran.
3. Appuyez de nouveau sur la touche **REDIAL/PROG**. Sur l'écran, le mode de numérotation courant se met à clignoter.
4. Appuyez sur la touche **1** pour sélectionner la numérotation au clavier, la touche **2** pour sélectionner la numérotation au cadran.
5. Pour enregistrer le mode de numérotation sélectionné, appuyez une dernière fois sur **REDIAL/PROG**.
6. Pour sortir du menu, appuyez sur la touche **CLEAR** (effacer).

Modifier la Fréquence des signaux lumineux

1. Maintenez appuyée la touche **REDIAL/PROG** (renuméroter/programmer) jusqu'à ce que l'icône Programmation apparaisse sur l'écran LCD.
2. Appuyez sur la touche **3** pour accéder au menu Durée des signaux lumineux. La fréquence courante s'affiche en millisecondes. Vous pouvez choisir parmi cinq fréquences : 600, 300, 150, 100 ou 80.
3. Appuyez de nouveau sur la touche **REDIAL/PROG**. Sur l'écran, la fréquence affichée se met à clignoter.
4. Appuyez sur l'une des touches **1** à **5** pour sélectionner une nouvelle fréquence.
5. Pour enregistrer la fréquence sélectionnée, appuyez une dernière fois sur **REDIAL/PROG**.
6. Pour sortir du menu, appuyez sur la touche **CLEAR** (effacer).

Programmer le numéro de téléphone local

1. Maintenez appuyée la touche **REDIAL/PROG** (renuméroter/programmer) jusqu'à ce que l'icône Programmation apparaisse sur l'écran LCD.

- Appuyez sur la touche **4** pour accéder au menu Numéro de téléphone utilisateur.
- Appuyez de nouveau sur la touche **REDIAL/PROG.**
- Entrez votre numéro de téléphone.
- Pour enregistrer le numéro, appuyez une dernière fois sur **REDIAL/PROG.**
- Pour sortir du menu, appuyez sur la touche **CLEAR** (effacer).

REMARQUE: Appuyez sur et maintenez enfoncée la touche “**1**” pour entrer un trait d’union ou la touche “*****” pour entrer un espace dans le numéro. Utilisez **CLEAR** pour supprimer l’ancien numéro avant d’entrer le nouveau numéro.

Pour programmer un numéro avec une touche de raccourci

- Maintenez appuyée la touche **REDIAL/PROG** (renuméroter/programmer) jusqu’à ce que l’icône Programmation apparaisse sur l’écran LCD.
- Appuyez sur la touche **5** pour accéder au menu.
- Appuyez de nouveau sur la touche **REDIAL/PROG.**
- Entrez votre numéro de conférence.
- Pour enregistrer le numéro, appuyez une dernière fois sur **REDIAL/PROG.**
- Pour sortir du menu, appuyez sur la touche **CLEAR** (effacer).

REMARQUE: Appuyez sur et maintenez enfoncée la touche “**1**” pour entrer un trait d’union ou la touche “*****” pour entrer un espace dans le numéro. Utilisez **CLEAR** pour supprimer l’ancien numéro avant d’entrer le nouveau numéro.

Programmer le numéro de votre centre de services

- Maintenez appuyée la touche **REDIAL/PROG** (renuméroter/programmer) jusqu’à ce que l’icône Programmation apparaisse sur l’écran LCD.
- Appuyez sur la touche **6** pour accéder au menu Centre de services.
- Appuyez de nouveau sur la touche **REDIAL/PROG.**
- Entrez le numéro que vous souhaitez composer via MAX Wireless lorsque la touche numérique **0** est pressée.
- Pour enregistrer le numéro, appuyez une dernière fois sur **REDIAL/PROG.**
- Pour sortir du menu, appuyez sur la touche **CLEAR** (effacer).

REMARQUE: Appuyez sur et maintenez enfoncée la touche “**1**” pour entrer un trait d’union ou la touche “*****” pour entrer un espace dans le numéro. Utilisez **CLEAR** pour supprimer l’ancien numéro avant d’entrer le nouveau numéro.

Restaurer les paramètres par défaut

- Maintenez appuyée la touche **REDIAL/PROG** (renuméroter/programmer) jusqu’à ce que l’icône Programmation apparaisse sur l’écran LCD.
- Maintenez appuyée la touche **9**. Le chiffre **8** s’affichera sur l’écran LCD.
- Appuyez de nouveau sur la touche **REDIAL/PROG** pour confirmer la sélection.
- Pour sortir du menu, appuyez sur la touche **CLEAR** (effacer).

Pour programmer les paramètres de Commande Automatique de Gain (AGC) et de Contrôle Automatique de Niveau (ALC)

Paramétrage	AGC Haut-parleur	ALC Microphone
1	Marche	Marche
2	Marche	Arrêt
3	Arrêt	Marche
4	Arrêt	Arrêt

- Maintenez appuyée la touche **REDIAL/PROG.** jusqu’à ce que l’icône Programmation apparaisse sur l’écran LCD.
- Maintenez la touche **8** enfoncée. Le numéro de paramétrage AGC apparaîtra sur l’écran LCD.
- Appuyez sur la touche **REDIAL/PROG.** Le numéro de paramétrage clignotera.
- Définissez un nouveau numéro à l’aide du tableau AGC/AGL ci-dessus.
- Appuyez sur la touche **REDIAL/PROG.** pour confirmer la sélection.
- Pour sortir du menu, appuyez sur la touche **CLEAR.**

ALERTES

Le tableau ci-dessous décrit les alertes utilisées par MAX Wireless.

Sonnerie / Alarme	Description
Pas d'alimentation	Si le moniteur n'est pas alimenté, vous entendrez un beep quand vous appuierez sur la touche Téléphone.
Confirmation	Une sonnerie retentit lorsque vous avez entré une commande bien interprétée par le Max Wireless.
Echec	Une sonnerie retentit lorsque vous tentez d'effectuer l'une des opérations suivantes : <ul style="list-style-type: none">• Entrer une commande invalide• Utiliser une touche de numéro abrégé n'étant associée à aucun numéro abrégé ou numéro de centre de service• Entrer plus de 45 chiffres quand vous numérotez en mode veille• Entrer plus de 17 chiffres quand vous composez directement un numéro• Entrer plus de 31 chiffres pour les associer à une touche de raccourci vous saisissez un numéro abrégé ou numéro de centre de service.
Piles faibles	Une alarme retentit toutes les 60 secondes quand les piles ont besoin d'être rechargées et que la station de téléconférence est en mode Téléphone.
Hors de portée	Une alarme retentit toutes les 30 secondes quand la station de téléconférence est trop loin du moniteur et en mode Téléphone.
Localisation	Quand vous appuyez sur le bouton de localisation du moniteur, un gros beep retentira et se maintiendra pendant 30 secondes ou jusqu'à ce que vous appuyiez sur l'une des touches du clavier.

CHAPITRE 4 : MAXATTACH WIRELESS

UTILISATION DU TÉLÉPHONE DE CONFÉRENCE MAXATTACH WIRELESS

MaxAttach Wireless est un téléphone de conférence bi-pode. Le téléphone de Conférence MaxAttach Wireless fonctionne seulement avec son moniteur associé. Les moniteur et téléphone de conférence sont programmés à l'usine et ont des numéros de série qui correspondent. Le numéro de série est situé au dos de la base et sous chaque module.

Il existe quelques différences mineures entre l'exploitation d'une ou deux stations de téléconférence, ainsi que détaillées dans les paragraphes suivants.

Répondre à un appel

- Les deux stations sonnent durant un appel entrant. La mélodie de sonnerie et le volume de chaque station dépendent du paramétrage de la station. Appuyer **ON/OFF** (marche/arrêt) sur l'une des stations active les deux stations.

Durant un appel

- Modifier le volume du haut parleur, activer ou désactiver le microphone, agit sur les deux stations simultanément.
- Si une station perd sa communication avec le moniteur en raison de piles trop faibles ou d'un éloignement trop important, l'appel continuera sur l'autre station.

Terminer un appel

- Appuyer **ON/OFF** (marche/arrêt) sur l'une des stations termine l'appel et place les deux stations en mode veille, prêtes pour un autre appel.

CHAPITRE 5 : MAINTENANCE

ENTRETIEN DE VOTRE MAX WIRELESS

- Conformez-vous à toutes les instructions et à tous les avertissements inscrits sur votre Max Wireless.
- Débranchez le moniteur et la station de téléconférence avant de les nettoyer.
- Utilisez un chiffon humidifié avec un peu d'eau pour nettoyer les parties extérieures de votre station de téléconférence et de votre moniteur ainsi que leurs prises. N'utilisez pas de produits nettoyants liquides ou en aérosol.

INSTRUCTIONS CONCERNANT L'ÉLECTRICITÉ

- Utilisez uniquement l'adaptateur secteur livré avec votre station de téléconférence.
- Utilisez uniquement le bloc de piles livré avec votre téléphone.

DÉPANNAGE

Si vous rencontrez des problèmes avec votre MAX Wireless, celui-ci peut être configuré ou connecté de manière incorrecte, ou un autre matériel peut être à l'origine du dysfonctionnement. Utilisez la liste de vérification suivante, ainsi que le graphique proposé à la page suivante, pour dépanner ces dysfonctionnements.

Liste de vérification de la connexion

- Le moniteur Max Wireless est branché à une prise électrique adéquate et son voyant d'alimentation est allumé.
- Le bloc de piles dans la station est complètement chargé et inséré correctement.
- Le cordon téléphonique du moniteur est bien connecté à une prise téléphonique murale.
- Le matériel utilisé par l'autre partie doit être de qualité comparable à votre téléphone de conférence MAX Wireless. Le Max Wireless peut être utilisé avec des appareils moins performants, mais la qualité de la téléconférence sera affectée si vos interlocuteurs ont des appareils de mauvaise qualité.

Tableau de dépannage

Situations :	Causes probables :	Résolutions possibles :
Beep avant de numéroté	La station de téléconférence et le moniteur sont trop loin l'un de l'autre Le moniteur n'est pas alimenté.	Déplacez la station de téléconférence, pour qu'elle soit plus près du moniteur. Assurez-vous que le moniteur est branché sur une prise téléphonique et que le voyant d'alimentation est allumé.
Absence de tonalité	Le moniteur n'est pas connecté à une prise téléphonique. Vous n'êtes pas équipé d'une ligne téléphonique analogique.	Connectez le moniteur à une prise de téléphone via le câble téléphonique joint. Vérifiez que votre ligne téléphonique est bien analogique. Demandez l'assistance de votre service informatique.
Parasites ou autres bruits	Votre connexion téléphonique est mauvaise. Votre ligne téléphonique est mauvaise. La pièce dans laquelle se trouvent vos interlocuteurs est bruyante.	Lancez de nouveau l'appel, pour voir si une autre ligne vous offre une meilleure connexion. Branchez un téléphone qui fonctionne dans la prise téléphonique. S'il y a toujours des interférences sur la ligne, contactez votre fournisseur de service téléphonique. Demandez à vos interlocuteurs d'éteindre les équipements bruyants.
Les appels arrivent, mais vous ne pouvez pas lancer un appel.	Le mode de numérotation (au clavier ou au cadran) n'est pas correctement paramétré pour votre appareil.	Veillez consulter la partie « Fonctionnalités d'appel » de ce manuel pour connaître les instructions vous permettant de changer le mode de numérotation.
Mauvaise acoustique	La portée du téléphone est limitée par des bâtiments. L'appareil utilisé par vos interlocuteurs est de moins bonne qualité.	Placez le moniteur plus près du téléphone. Un appareil de meilleure qualité devrait être utilisé. En attendant, le seul recours est de s'installer le plus près possible de l'appareil et de minimiser les bruits de fonds.

ANNEXES

SPÉCIFICATIONS

Dimensions (L x P x H)

Composant téléphonique :
26,7 cm x 26,7 cm x 7,6 cm
Moniteur :
10,8 cm x 14 cm x 6,4 cm

Poids

Composants téléphoniques : 1,2 kg
Moniteur : 0,27 kg
Colis : 4,5 kg

Conditions d'utilisation

Température de fonctionnement : 0–48 °C
Température de stockage : 5–70 °C
Humidité en fonctionnement : 15–80 %
Humidité en stockage : 10–90 %

Alimentation électrique

Station :
Bloc de piles classique en nickel piles en métal
hybride, 7,2 V 2200 mAh
12 heures de communication continue (classique)

Moniteur :
Module d'ajustement automatique de l'alimentation ;
100–240 VAC ; 50/60 Hz

Connexion téléphonique

Ligne analogique, PABX (avec DAC) ou RTPC
RJ-11C/CA11A, –12 dBm nominal

Clavier

Clavier alphanumérique standard

Volume du haut-parleur

90 dBspl A weighted @ 1 ft
Largeur de bande : 200 Hz - 3,3 kHz

Fréquence radio

2,4 GHz WDCT
(4) 32 kbps duplex intégral

Sortie enregistrement

Connecteur : prise mono audio de 2,5 mm
Impédance : 000 ohms
Largeur de bande : 200 Hz – 3,3 kHz
Dynamique : 60 dB
THD < 0,01 %

Annulation de l'écho

Temps minimal : 128 mS x 3

Annulation du bruit

Annulation du bruit dynamique

Certifications

FCC Section 15 / NMB-003 Classe A
FCC Section 68 / IC CS-03
CE
Certifié UL et C-UL

Garantie

Deux ans. Pour obtenir des informations mises à jour sur la garantie, rendez-vous sur le site :

www.clearone.com/warranty.php?content=main.

Modeles

MAX Wireless WDCT*

*Contactez votre représentant pour obtenir les numéros de pièces individuelles, ou rendez-vous sur le site : www.clearone.com.

CONFORMITÉ

Conformité FCC Section 15 / NMB-003

Cet appareil a été testé et déclaré conforme aux limitations relatives à un appareil numérique de Classe A, suivant la Section 15 des règles de la FCC et la norme NMB-003 d'Industrie Canada. Ces limitations visent à assurer une protection raisonnable contre des interférences lorsque l'équipement est utilisé dans un contexte commercial. Cet appareil génère, utilise et peut rayonner de l'énergie de fréquence radio. S'il n'est pas installé et exploité selon les instructions du manuel, il peut donc engendrer des interférences gênant les radiocommunications. S'il fonctionne dans une zone d'habitation, cet appareil peut créer des interférences ennuyeuses. Dans ce cas, l'utilisateur est tenu de prendre, à ses frais, les dispositions nécessaires pour corriger ces interférences.

Le fonctionnement de ce produit est soumis aux deux conditions suivantes : (1) Cet appareil ne devrait pas causer d'interférences, et (2) Cet appareil doit accepter tout type d'interférences, y compris celles qui peuvent occasionner une modification non souhaitée de son fonctionnement.

Toute modification apportée à l'appareil par l'utilisateur sans l'autorisation de ClearOne Communications pourrait entraîner l'annulation de son droit à utiliser cet appareil.

FCC Section 15 Sous-section C / RSS-210

Bruit

Dans tous les secteurs, il arrive parfois qu'on entende des bourdonnements issus de vibrations électriques. Ils sont particulièrement audibles au cours d'orages chargés d'électricité. Certains types d'appareils électriques, tels que les variateurs de lumières, les ampoules fluorescentes, les moteurs, les ventilateurs, etc. sont particulièrement susceptibles de générer de tels bruits. Comme les fréquences radio y sont sensibles, il est possible que vous entendiez parfois ces vibrations dans l'écouteur de votre téléphone. Ce n'est généralement pas très gênant, et cela ne doit pas être interprété comme un défaut de l'appareil.

Exposition aux radiations des fréquences radio

Cet appareil est conforme aux limitations concernant l'exposition aux radiations établies par la FCC dans un environnement non maîtrisé. Lorsque vous installez et utilisez l'appareil, laissez une distance minimum de 20 cm entre l'élément rayonnant et vous.

Conformité aux normes FCC Section 68 et IC CS-03

US : FBIW01B910158001 REN (numéro d'équivalence d'appel) : 0.1B(ac)

Cet appareil est conforme à la Section 68 des règles de la FCC et aux spécifications techniques pour les terminaux téléphoniques (Technical Requirements for Telephone Terminal Equipment) publiées par l'ACTA. Les indications inscrites sur le moniteurs comprennent entre autres le numéro US et le REN (Ringer Equivalence Number - nombre équivalent de sonneries) de cet appareil. Si nécessaire, ces informations doivent être communiquées à votre opérateur téléphonique.

Le REN permet de déterminer le nombre d'appareils qui peuvent être connectés à une ligne téléphonique. Si la somme des REN des appareils branchés sur une ligne téléphonique est trop élevée, les périphériques risquent de ne pas sonner lors d'un appel. Dans la plupart des régions, la somme des REN ne doit pas dépasser cinq (5.0). Pour vérifier le nombre d'appareils qui peuvent être connectés sur une ligne, demandez à votre opérateur téléphonique de vous communiquer le REN maximum dans votre localité.

Si cet appareil perturbe le réseau téléphonique, votre opérateur téléphonique vous préviendra à l'avance que le service sera peut-être momentanément interrompu. Si un tel préavis est impossible, il vous avertira le plus tôt possible. De plus, vous serez averti de votre droit à déposer une plainte auprès de la FCC si vous le jugez nécessaire.

Il est possible que votre opérateur téléphonique modifie parfois ses installations, ses équipements, ses opérations ou ses procédures, ce qui peut affecter le fonctionnement de cet appareil. Avant d'effectuer de tels changements, l'opérateur vous fournira un préavis, afin que vous puissiez procéder aux modifications nécessaires et que le service ne soit pas interrompu.

Note

Les prises utilisées pour brancher cet appareil à l'installation électrique locale et au réseau téléphonique doivent être conformes à la Section 68 des règles de la FCC et aux spécifications établies par l'ACTA. Un cordon téléphonique muni d'une prise modulaire est fourni avec le produit. Il est destiné à être connecté à une prise modulaire murale compatible, également conforme. Voir les instructions d'installation pour plus de détails.

Si vous rencontrez des problèmes avec cet appareil, et que vous avez besoin d'informations concernant la garantie et les réparations, vous pouvez contacter ClearOne Communications par courrier à l'adresse suivante : 1825 Research Way, Salt Lake City, Utah 84119. Vous pouvez aussi nous appeler au (801) 975-7200. Si l'appareil endommage le réseau téléphonique, l'opérateur téléphonique vous demandera peut-être de le déconnecter jusqu'à ce que le problème soit résolu.

Ce produit ne comporte pas de pièce réparable par l'utilisateur. S'il est endommagé ou qu'il fonctionne mal, contactez ClearOne Communications qui vous donnera toutes les informations nécessaires pour le faire réparer ou le retourner.

Cet appareil ne peut pas être utilisé avec un téléphone à pièces. La connexion aux lignes partagées est soumise aux tarifs locaux.

Conformité IC

IC : 1970A-910158

Numéro d'équivalence d'appel (REN) : 0.1B(ac)

Note

Le terme « IC » devant le numéro de certification et d'enregistrement signifie que les spécifications techniques d'Industrie Canada sont respectées.

Ces certifications garantissent que l'appareil est conforme à certaines normes de sécurité, de fonctionnement et de protection des télécommunications en réseau. Le Ministère ne garantit pas que l'appareil correspondra aux attentes de l'utilisateur.

Le REN permet de déterminer le nombre d'appareils qui peuvent être connectés à une ligne téléphonique. Si la somme des REN des appareils branchés sur une ligne téléphonique est trop élevée, les périphériques risquent de ne pas sonner lors d'un appel. Dans la plupart des régions, la somme des REN ne doit pas dépasser cinq (5.0). Pour vérifier le nombre d'appareils qui peuvent être connectés sur une ligne, demandez à votre opérateur téléphonique de vous communiquer le REN maximum dans votre localité.

Avant d'installer cet appareil, les utilisateurs doivent s'assurer qu'ils sont autorisés à se connecter aux équipements de l'opérateur téléphonique local. De plus, l'appareil doit être installé selon une méthode de connexion acceptable. Dans certains cas, si le câblage interne d'une entreprise est associé à un service individuel sur une seule ligne, il peut être rallongé par le biais d'un connecteur certifié (rallonge téléphonique). Même si les conditions ci-dessus sont remplies, il arrive que le service ne fonctionne pas correctement.

Les réparations sur un appareil certifié doivent être faites par une société de maintenance canadienne agréée choisie par ClearOne Communications. Si l'appareil ne fonctionne pas bien ou s'il a été réparé ou modifié par l'utilisateur, l'opérateur téléphonique peut lui demander de le déconnecter.

Pour sa propre sécurité, l'utilisateur doit s'assurer que tous les fils de mise à la terre de la source d'énergie électrique, des lignes téléphoniques et des canalisations d'eau métalliques, s'il y en a, sont raccordés ensemble. Cette précaution est particulièrement importante dans les régions rurales.

« Directive WEEE (Waste Electrical and Electronic Equipment) 2002/95/EC » :

ClearOne se conforme à la directive WEEE. Pour obtenir des informations sur la récupération et le recyclage par pays, visitez notre site Web : www.clearone.com/support/recycling.php?content=main

Conformité aux normes européennes

La conformité du matériel aux directives suivantes est attestée par la marque CE.



Déclaration de conformité de la CE

Nom du fabricant :	ClearOne Communications
Adresse du fabricant :	Edgewater Corporate Park South Tower 5225 Wiley Post Way, Suite 500 Salt Lake City, Utah 84116 U.S.A.
Nom du représentant en UE :	ClearOne Communications Ltd.
Adresse du représentant en UE :	Atlantic House Imperial Way Reading Berkshire RG2 OTD United Kingdom
Modèle :	MAX Wireless, MAXAttach Wireless.

Norme(s) produit pour laquelle/lesquelles la Conformité à la/aux Directive(s) du Conseil est déclarée :

« Directive sur la compatibilité électromagnétique (EMC) » - 2004/108/EC :

EN 55022: 2006 (Emissions)	Équipement technologique informatique - Caractéristiques de perturbation radioélectrique - Limites et méthodes de mesure.
EN 61000-3-2: 2004	Partie 3 : Limites - Section 2 : Limites pour les émissions harmoniques actuelles.
EN 61000-3-3: 2002	Section 3 : Limitation des fluctuations de tension et du papillotement dans les systèmes d'alimentation basse tension, pour un équipement dont le courant évalué peut aller jusqu'à 16 A.
EN 55024: 1998 (Immunité) + A1+A2	Équipement technologique informatique - Caractéristiques d'immunité - Limites et méthodes de mesure.
EN 61000-4-2: 2001	Immunité de décharge électrostatique
EN 61000-4-3: 2002	Immunité RF irradiée
EN 61000-4-4: 2004	Immunité électrique transitoire rapide
EN 61000-4-5: 2005	Immunité à la foudre
EN 61000-4-6: 2004	Immunité RF conduite
EN 61000-4-8: 1993	Immunité aux champs magnétiques des fréquences d'alimentation
EN 61000-4-11: 2004	Baisses et interruptions de tension

Sécurité - « Directive sur la basse tension » 73/23/EEC (LVD) :

IEC 60950-1: 2001

Sécurité de l'équipement technologique informatique, y compris l'équipement commercial électrique.

Télécommunications - Directive sur l'équipement radio et les terminaux de télécommunications ((R&TTE) 1999/5/EC :

ETSI ES 203 021 - 1, 2 et 3

Accès et terminaux (AT) ; Conditions de base harmonisées pour le raccordement de terminaux aux interfaces analogues des réseaux téléphoniques ; Mise à jour du contenu technique de TBR 021, EN 301 437, TBR 015, TBR 017; Partie 1 : Aspects généraux, Partie 2 : Transmission basique et protection du réseau contre le danger, Partie 3 : Interconnexion basique avec les réseaux téléphoniques publics.

Équipement radio :

EN 300 328 V1.6.1 (2004-11)

Compatibilité électromagnétique et spectres radioélectriques (ERM) ; Systèmes de transmission à large bande ; Équipement de transmission de données en bande ISM 2,4 GHz, utilisant des techniques de modulation de large bande ; Norme harmonisée couvrant les exigences essentielles de l'article 3.2 de la Directive R&TTE.

Restriction de l'utilisation de certaines substances dangereuses (RoHS) en Équipement électrique et électronique (EEE) 2002/95/EC & WEEE - Waste of Electrical and Electronic Equipment (EEE) 2002/96/EC.

Nous certifions par la présente que les produits listés ci-dessus sont conformes à la directive de l'UE 2002/95/EC et à la directive de l'UE 2002/96/EC.

Nous, soussignés, déclarons par la présente que l'équipement spécifié ci-dessus se conforme aux directives et normes citées ci-dessus. Date de publication : 31 août 2007

Fabricant

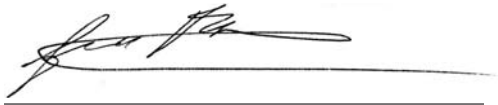

Signature

Tracy Bathurst
Directeur Technique

Représentant légal en Europe



Signature

Martin Offwood
Directeur Général - EMEA Nord

GARANTIE

ClearOne Communications, Inc. (Constructeur) garantit que ce produit ne contient aucun défaut matériel ou de fabrication. Pour des informations sur la garantie et sa couverture, consultez le site Internet de Clearone www.clearone.com.

ClearOne Communications, Inc.
5225 Wiley Post Way
Salt Lake City, Utah 84116